



## INDICE

CONTENTS . TABLE DES MATIÈRES . INDEKS . УКАЗАТЕЛЬ

### COMPOSIZIONE

COMPOSITION . COMPOSITION . MODEL . КОМПОЗИЦИЯ

#### MODERNO

MODERN . MODERNE . MODERNA . МОДЕРН

1	3
2	13
3	23
4	33
5	43
6	53
7	63
8	73
9	83
10	93
11	103

#### CLASSICO

CLASSIC . CLASSIQUE . KLASIČNA . КЛАССИКА

12	113
13	117
14	121
15	125

#### LISTINO PREZZI

PRICE LIST . TARIF . CENOVNIK . ПРЕЙСКУРАНТ

LISTINO PREZZI	129
----------------	-----

#### CARATTERISTICHE TECNICHE

TECHNICAL FEATURES . CARACTÉRISTIQUES TECHNIQUES  
TEHNIČKE KARAKTERISTIKE . ТЕХНИЧЕСКИЕ ХАРАКТЕРИСТИКИ

#### QUOTE TECNICHE - SCHEMA IMPIANTI

TECHNICAL MEASUREMENTS - WIRING / PLUMBING SCHEME  
COTES TECHNIQUES - SCHÉMA D'INSTALLATION  
TEHNIČKE MERE, ŠEMA INSTALACIJE  
ТЕХНИЧЕСКИЕ РАЗМЕРЫ, СХЕМА ЭЛЕКТРОПРОВОДКИ И ВОДОСНАБЖЕНИЯ

#### SUGGERIMENTI PER LA PROGETTAZIONE

DESIGN SUGGESTIONS . SUGGESTIONS POUR LA CONCEPTION  
SAVETI ZA PROJEKTOVANJE . РЕКОМЕНДАЦИИ ПО ПРОЕКТИРОВАНИЮ

#### INFORMAZIONI

INFORMATION . INFORMATIONS . INFORMACIJE . ИНФОРМАЦИЯ

#### ANTE E FRONTALI

DOORS AND FRONTS . PORTES ET FAÇADES  
KRILA I FRONTI ZA FIOKE . ДВЕРЦЫ И ФАСАДЫ ЯЩИКОВ

#### STRUTTURE

CABINETS . STRUCTURES . KORPUSI . КАРКАСЫ

#### MENSOLE

SHELVES . ÉTAGÈRES . POLICE . ПОЛКИ

#### BASI

BASE UNITS . ÉLÉMENTS BAS . DONJI ELEMENTI . НИЖНИЕ ШКАФЫ

#### PENSILI

WALL UNITS . ÉLÉMENTS HAUTS . VISECI ELEMENTI . НАВЕСНЫЕ ШКАФЫ

#### COLONNE

TALL UNITS . COLONNES . KOLONE . ШКАФЫ-ПЕЧАЛЫ

#### ELEMENTI A GIORNO

OPEN UNITS . ÉLÉMENTS AJOURÉS . OTVORENI ELEMENTI . ОТКРЫТЫЕ ЭЛЕМЕНТЫ

#### COMPLEMENTI

FURNISHINGS . COMPLÉMENTS . DODACI . ДОПОЛНЕНИЯ

#### MANIGLIE

HANDLES . POIGNÉES . RUCICE . РУЧКИ

#### TOP IN LAMINATO

LAMINATE WORKTOP . PLAN DE TRAVAIL EN STRATIFIÉ  
RADNE PLOČE . СТОЛЕШНИЦА ИЗ ЛАМИНАТА

#### ALZATINA . ZOCCOLO

UPSTAND - PLINTH . REHAUSSE - SOCLE  
LAJSNA ZA RADNU PLOČU - SOKLA . ПЛИНТУС - ЦОКОЛЬ

#### ELETTRODOMESTICI

APPLIANCES . APPAREILS ÉLECTROMÉNAGERS  
ELEKTRICNI UREDJAJI . ЭЛЕКТРОБЫТОВЫЕ ПРИБОРЫ

#### CAPPE

HOODS . HOTTES . ASPIRATORI . ВЫТЯЖНЫЕ ЗОНТЫ

#### LAVELLI

SINKS . ÉVIERS . SUDOPERE . МОЙКИ

#### MISCELATORI CON CANNA GIREVOLE

MIXERS WITH SWIVEL SPOUT . MITIGEURS AVEC BEC ORIENTABLE  
SLAVINE SA OKRETNOM LULOM . СМЕСИТЕЛИ С ПОВОРОТНЫМ ИЗЛИВОМ

#### FORNI

OVENS . FOURS . UGRADNE RERNE . ДУХОВКИ

#### MICROONDE

MICROWAVES . MICRO-ONDES . MIKROTALASNE . МИКРОВОЛНОВЫЕ ПЕЧИ

#### PIANI COTTURA

HOBBS . PLAQUES DE CUISSON . PLOČE ZA KUVANJE . ВАРОЧНЫЕ ПАНЕЛИ

#### LAVASTOVIGLIE

DISHWASHERS . LAVE-VAISSELLE . SUDOMASINE . ПОСУДОМОЕЧНЫЕ МАШИНЫ

#### FRIGORIFERI

REFRIGERATORS . RÉFRIGÉRATEURS . FRIZIDERI . ХОЛОДИЛЬНИКИ

**MODERNO**

MODERN . MODERNE . MODERNA . МОДЕРН

**COMPOSIZIONE**

COMPOSITION . COMPOSITION . MODEL . КОМПОЗИЦИЯ

**1**

STRUTTURA  
CABINET  
STRUCTURE  
KORPUS  
КОРПУС  
**ANTRACITE**

ZOCCOLO  
PLINTH  
SOCLE  
SOKLA  
ЦОКОЛЬ  
**ANTRACITE**

ELEMENTI A GIORNO  
OPEN UNITS  
ÉLÉMENTS AJOURÉS  
ОТВОРЕНИ ЕЛЕМЕНТИ  
ОТКРЫТЫЕ ЭЛЕМЕНТЫ  
**ANTRACITE**

TOP IN LAMINATO  
H 4 CM. POST-FORMATO  
POST-FORMED  
LAMINATE WORKTOP H 4 CM  
PLAN DE TRAVAIL EN STRATIFIÉ  
POSTFORMÉ H 4 CM  
РАДНА ПЛОЌА ДЕВЉИНЕ 4CM  
ИЗ ПОСТФОРМОВАНОГ  
ЛАМИНАТА ТОЛЌ. 4 CM  
**F311**

MIRA /01  
CEMENTO FUMO . CEMENTO BIANCO



the  
tim  
is  
now

STRUTTURA  
CABINET  
STRUCTURE  
KORPUS  
КОРПУС  
ANTRACITE

ZOCCOLO  
PLINTH  
SOCLE  
SOKLA  
ЦОКОЛЬ  
ANTRACITE

ELEMENTI A GIORNO  
OPEN UNITS  
ÉLÉMENTS AJOURÉS  
ОТВОРЕНИ ЕЛЕМЕНТИ  
ОТКРЫТЫЕ ЭЛЕМЕНТЫ  
ANTRACITE

TOP IN LAMINATO  
H 4 CM. POST-FORMATO  
POST-FORMED  
LAMINATE WORKTOP H 4 CM  
PLAN DE TRAVAIL EN STRATIFIÉ  
POSTFORMÉ H 4 CM  
РАДНА ПЛОЌА ДЕВЉИНЕ 4СМ  
ИЗ ПОСТФОРМОВАНОГ  
ЛАМИНАТА ТОЛЌ. 4 СМ  
F311



EMILY /01  
ROVERE BIANCO . CEMENTO FANGO

STRUTTURA  
CABINET  
STRUCTURE  
KORPUS  
КОРПУС  
ANTRACITE

ZOCCOLO  
PLINTH  
SOCLE  
SOKLA  
ЦОКОЛЬ  
ANTRACITE

ELEMENTI A GIORNO  
OPEN UNITS  
ÉLÉMENTS AJOURÉS  
ОТВОРЕНІ ЕЛЕМЕНТИ  
ОТКРЫТЫЕ ЭЛЕМЕНТЫ  
ANTRACITE

TOP IN LAMINATO  
H 4 CM. POST-FORMATO  
POST-FORMED  
LAMINATE WORKTOP H 4 CM  
PLAN DE TRAVAIL EN STRATIFIÉ  
POSTFORMÉ H 4 CM  
РАДНА ПЛОЌА ДЕВЉИНЕ 4СМ  
ИЗ ПОСТФОРМОВАНОГ  
ЛАМИНАТА ТОЉЦ, 4 СМ  
F311

ELETTRA /01  
ROVERE NATURALE . BIANCO



All  
you  
need  
is  
love

# COMPOSIZIONE 01

COMPOSITION . COMPOSITION . MODEL . КОМПОЗИЦИЯ

ARTICOLO ITEM . ARTICLE ARTIKAL . ИЗДЕЛИЕ	DESCRIZIONE DESCRIPTION . DESCRIPTION OPIS . ОПИСАНИЕ	LARGHEZZA WIDTH LARGEUR ŠIRINA ШИРИНА	ALTEZZA HEIGHT HAUTEUR VISINA ВЫСОТА	PROFONDITÀ DEPTH PROFONDEUR DUBINA ГЛУБИНА	U.M. U.M. U.M. J.M. E.M.	QUANTITÀ QUANTITY QUANTITÉ KOLIČINA КОЛ-ВО
KCFCO60K456N	<b>COLONNA PER CONGELATORE</b> Tall freezer unit - Colonne congélateur Kolona za frižider sa donjim zamrzivacem - Шкаф-пенал для морозильной камеры	60	204	56	PZ	1
KCRFO60K456N	<b>COLONNA FORNO</b> Tall oven unit - Colonne four Kolona za reru - Шкаф-пенал для духовки	60	204	56	PZ	1
KALVS607202N	<b>ANTA PER LAVASTOVIGLIE</b> Dishwasher door - Porte pour lave-vaisselle Kriło za sudomasinu - Дверца для стиральной машины	60	72	1,8	PZ	1
KBLCE907256N	<b>SOTTOLAVELLO 2 CESTONI</b> Sink base unit with 2 baskets - Élément bas 2 paniers sous évier Donji element za sudoperu sa 2 korpe - Шкаф под мойку с 2 корзинами	90	72	56	PZ	1
KB1AN307256N	<b>BASE 1 ANTA</b> Base unit with 1 door - Élément bas 1 porte Donji element sa 1 krilom - Нижний шкаф с 1 дверцей	30	72	56	PZ	1
KB2KC907256N	<b>BASE 2 CASSETTI 1 CESTONE</b> Base unit with 2 drawers 1 basket - Élément bas 2 tiroirs 1 panier Fiokar sa dve fičke i korpa - Нижний шкаф с 2 ящиками и 1 корзиной	90	72	56	PZ	1
KPIAN607231N	<b>PENSILE 1 ANTA</b> Wall unit with 1 door - Élément haut 1 porte Viseći element sa 1 krilom - Навесной шкаф с 1 дверцей	60	72	31	PZ	1
KPCDC907231N	<b>SCOLAPIATTI DOPPIO VASISTAS 2 ANTE PIENE</b> Double plate rack unit with 2 solid top-hinged flap doors - Élément haut égouttoir double 2 portes pleines relevantes Viseći element sa ocedjivacem sa 2 kriła otvaranje na gore - Сушилка для посуды с двойной дверцей-фрамугой, 2 сплошные дверцы	90	72	31	PZ	1
KPCO3309631N	<b>PENSILE A GIORNO CON 3 VANI</b> Open wall unit with 3 compartments - Élément haut ajouré 3 compartiments Otvoren viseći element sa 3 supljine - Навесной шкаф открытый с 3 секциями	30	96	31	PZ	1
KPIVA903631N	<b>PENSILE VASISTAS PER CAPPA DA INCASSO A FILO</b> Flap door wall unit for flush-fit built-in hood - Élément haut à porte relevante pour hotte encastrée à ras du bord Viseći element sa krilom otvaranje na gore za ugradni aspirator Box-in - Навесной шкаф с дверцей-фрамугой для встраиваемого вытяжного зонта заподлицо	90	36	31	PZ	1
OEKE01HX0	<b>CAPPA INCASSO BOX IN</b> Built-in hood - Hotte encastrée Ugradni aspirator - Встраиваемый вытяжной зонт	73			PZ	1
KPNVA903631N	<b>PENSILE VASISTAS</b> Flap door wall unit - Élément haut 1 porte relevante Viseći element sa krilom otvaranje na gore - Навесной шкаф с дверцей-фрамугой	90	36	31	PZ	1
OEV001HX0	<b>LAVELLO MONDIAL 86 X 50 2V</b> Sink - Évier - Sudopera - Мойка	86		50	PZ	1
JTLMGS1F0MLN	<b>TOP IN LAMINATO POST-FORMATO SP. 4 CM.</b> Post-formed laminate worktop H 4 cm - Plan de travail en stratifié Postformé h 4 cm Radna ploča debijine 4 cm - Столешница из постформованного ламината толщ. 4 см		4	60	ML	2,70
JALMB0030MLN	<b>ALZATINA PER TOP IN LAMINATO</b> Upstand for laminate worktops - Rehausse pour plan de travail en stratifié Lajсна za radnu ploču - Плинтус для столешницы из ламината		1	2	ML	2,70
JZLMW0010MLN	<b>ZOCCOLO H. 12 IN PVC</b> 12 cm PVC plinth - Socle en PVC H 12 Sokla h. 12 od PVC-a - Цоколь H. 12 из ПВХ		12	1	ML	5,02
OAL001A00	<b>BARRA REGGIPENSILE</b> Wall unit fastening bar - Barre de fixation élément haut Lajсна za kacenje visećih elementa - Штанга крепления навесного шкафа	200	5	0,1	PZ	2
OALMA1486	<b>MANIGLIA 10486 ANTRACITE PASSO 320</b> Handle 10486 Antracite Pitch 320 - Poignée 10486 Antracite Pas 320 Rucica 10486 Antracite Raspon 320 - Ручка 10486 Antracite Шар 320	32			PZ	16

## MOBILI E ACCESSORI

FURNITURE AND ACCESSORIES . MEUBLES ET ACCESSOIRES . NAMESTAJ I DODACI . МЕБЕЛЬ И ПРИСОСОБЛЕНИЯ

OEFO0002D	<b>FRIGORIFERO COMBINATO STATICO H 178 CM - BC SA 285 K2S</b> Static fridge-freezer H. 178 cm - Réfrigérateur combiné statique h 178 cm Statički kombinovani frižider h 178 cm - Статический комбинированный холодильник, высота 178 см	54	177	54	PZ	1
OERO0034N	<b>FORNO MULTIFUNZIONE CON 6 FUNZIONI DI COTTURA - BIE 2100 B</b> Multi-function oven with 6 cooking functions - Four multifonction avec 6 fonctions de cuisson Multifunkcionalna rerma sa 6 funkcija za pečenje - Многофункциональная духовка с 6 режимами приготовления	59	59	56	PZ	1
OEPO0003X	<b>PIANO COTTURA 75 CM CON 4 BRUCIATORI STANDARD + 1 WOK - HIAW 75224 SX</b> 75 cm hob with 4 standard burners + 1 Wok - Plaque de cuisson 75 cm avec 4 brûleurs standards + 1 Wok Ploča za kuvanje 75 cm sa 4 standardna gorionika + 1 Wok - Варочная поверхность 75 см с 4 стандартными горелками + 1 горелка ВОК	75	5	52	PZ	1
OELO00010	<b>LAVASTOVIGLIE 60 CM - DIN 24310</b> 60 cm dishwasher - Lave-vaisselle 60 cm Sudomášina 60 cm - Посудомоечная машина 60 см	60	82	57	PZ	1

## ELETTRODOMESTICI

APPLIANCES . APPAREILS ÉLECTROMÉNAGERS . ELEKTRICNI UREDJAJI . ЭЛЕКТРОБЫТОВЫЕ ПРИБОРЫ

## PREZZO TOTALE CUCINA CON ELETTRODOMESTICI

TOTAL PRICE OF KITCHEN, INCLUDING APPLIANCES . PRIX TOTAL DE LA CUISINE, Y COMPRIS LES ÉLECTROMÉNAGERS  
UKUPNA CENA KUHINJE SA UREDJAJIMA . ОБЩАЯ СТОИМОСТЬ КУХНИ С ЭЛЕКТРОБЫТОВЫМИ ПРИБОРАМИ

MIRA	GLAM	SELENE	EMILY	ELETTRA					
PREZZO UNITARIO UNIT PRICE PRIX UNITAIRE POJEDINACNA CENA ЦЕНА ЗА ЕДИНИЦУ	PREZZO TOTALE TOTAL PRICE PRIX TOTAL UKUPNA CENA ОБЩАЯ СТОИМОСТЬ	PREZZO UNITARIO UNIT PRICE PRIX UNITAIRE POJEDINACNA CENA ЦЕНА ЗА ЕДИНИЦУ	PREZZO TOTALE TOTAL PRICE PRIX TOTAL UKUPNA CENA ОБЩАЯ СТОИМОСТЬ	PREZZO UNITARIO UNIT PRICE PRIX UNITAIRE POJEDINACNA CENA ЦЕНА ЗА ЕДИНИЦУ	PREZZO TOTALE TOTAL PRICE PRIX TOTAL UKUPNA CENA ОБЩАЯ СТОИМОСТЬ				
246,00	246,00	358,00	358,00	375,00	375,00	386,00	386,00	705,00	705,00
228,00	228,00	323,00	323,00	330,00	330,00	361,00	361,00	589,00	589,00
77,00	77,00	98,00	98,00	98,00	98,00	112,00	112,00	228,00	228,00
526,00	526,00	544,00	544,00	561,00	561,00	631,00	631,00	789,00	789,00
84,00	84,00	112,00	112,00	119,00	119,00	133,00	133,00	207,00	207,00
260,00	260,00	344,00	344,00	372,00	372,00	460,00	460,00	498,00	498,00
84,00	84,00	133,00	133,00	140,00	140,00	154,00	154,00	221,00	221,00
288,00	288,00	372,00	372,00	393,00	393,00	442,00	442,00	512,00	512,00
77,00	77,00	77,00	77,00	77,00	77,00	77,00	77,00	77,00	77,00
116,00	116,00	175,00	175,00	168,00	168,00	193,00	193,00	228,00	228,00
420,00	420,00	420,00	420,00	420,00	420,00	420,00	420,00	420,00	420,00
130,00	130,00	172,00	172,00	182,00	182,00	207,00	207,00	242,00	242,00
170,00	170,00	170,00	170,00	170,00	170,00	170,00	170,00	170,00	170,00
57,00	153,90	57,00	153,90	57,00	153,90	57,00	153,90	57,00	153,90
11,00	29,70	11,00	29,70	11,00	29,70	11,00	29,70	11,00	29,70
12,00	60,24	12,00	60,24	12,00	60,24	12,00	60,24	12,00	60,24
8,00	16,00	8,00	16,00	8,00	16,00	8,00	16,00	8,00	16,00
13,00	208,00	13,00	208,00	13,00	208,00	-	-	-	-
3.173,84		3.765,84		3.872,84		4.005,84		5.145,84	
998,00	998,00	998,00	998,00	998,00	998,00	998,00	998,00	998,00	998,00
589,00	589,00	589,00	589,00	589,00	589,00	589,00	589,00	589,00	589,00
560,00	560,00	560,00	560,00	560,00	560,00	560,00	560,00	560,00	560,00
770,00	770,00	770,00	770,00	770,00	770,00	770,00	770,00	770,00	770,00
2.917,00		2.917,00		2.917,00		2.917,00		2.917,00	
6.090,84		6.682,84		6.789,84		6.922,84		8.062,84	

**MODERNO**

MODERN . MODERNE . MODERNA . МОДЕРН

**COMPOSIZIONE**

COMPOSITION . COMPOSITION . MODEL . КОМПОЗИЦИЯ

**2**



STRUTTURA  
CABINET  
STRUCTURE  
KORPUS  
КОРПУС  
BIANCO

ZOCCOLO  
PLINTH  
SOCLE  
SOKLA  
ЦОКОЛЬ  
ALLUMINIO

ELEMENTI A GIORNO  
OPEN UNITS  
ÉLÉMENTS AJOURÉS  
ОТКРЫТЫЕ ЭЛЕМЕНТЫ  
GRIGIO PERLA

TOP IN LAMINATO  
H 4 CM. POST-FORMATO  
POST-FORMED  
LAMINATE WORKTOP H 4 CM  
PLAN DE TRAVAIL EN STRATIFIÉ  
POSTFORMÉ H 4 CM  
РАДНА ПЛОЌА ДЕВЉИНЕ 4СМ  
ИЗ ПОСТФОРМОВАНОГ  
ЛАМИНАТА ТОЛЌ, 4 СМ  
F028



MIRA /02  
TORTORA LUCIDO . BIANCO LUCIDO

**GLAM /02**  
ROVERE NATURALE . TORTORA LUCIDO

STRUTTURA  
CABINET  
STRUCTURE  
KORPUS  
КОРПУС  
**FANGO**

ZOCCOLO  
PLINTH  
SOCLE  
SOKLA  
ЦОКОЛЬ  
**ALLUMINIO**

ELEMENTI A GIORNO  
OPEN UNITS  
ÉLÉMENTS AJOURÉS  
OTVORENI ELEMENTI  
ОТКРЫТЫЕ ЭЛЕМЕНТЫ  
**FANGO**

TOP IN LAMINATO  
H 4 CM. POST-FORMATO  
POST-FORMED  
LAMINATE WORKTOP H 4 CM  
PLAN DE TRAVAIL EN STRATIFIÉ  
POSTFORMÉ H 4 CM  
РАДНА ПЛОЌА ДЕБЛИНЕ 4CM  
ИЗ ПОСТФОРМОВАННОГ  
ЛАМИНАТА ТОЛЌ, 4 CM  
**F028**

STRUTTURA  
CABINET  
STRUCTURE  
KORPUS  
КОРПУС  
ANTRACITE

ZOCCOLO  
PLINTH  
SOCLE  
SOKLA  
ЦОКОЛЬ  
ALLUMINIO

ELEMENTI A GIORNO  
OPEN UNITS  
ÉLÉMENTS AJOURÉS  
OTVORENI ELEMENTI  
ОТКРЫТЫЕ ЭЛЕМЕНТЫ  
ANTRACITE

TOP IN LAMINATO  
H 4 CM. POST-FORMATO  
POST-FORMED  
LAMINATE WORKTOP H 4 CM  
PLAN DE TRAVAIL EN STRATIFIÉ  
POSTFORMÉ H 4 CM  
RADNA PLOŠA DEBLJINE 4CM  
ИЗ ПОСТФОРМОВАННОГО  
ЛАМИНАТА ТОЛЩ. 4 CM  
F028

SELENE /02

GRIGIO ANTRACITE LUCIDO . BIANCO ASSOLUTO LUCIDO

## COMPOSIZIONE 02

COMPOSITION . COMPOSITION . MODEL . КОМПОЗИЦИЯ

ARTICOLO ITEM . ARTICLE ARTIKAL . ИЗДЕЛИЕ	DESCRIZIONE DESCRIPTION . DESCRIPTION OPIS . ОПИСАНИЕ	LARGHEZZA WIDTH LARGEUR ŠIRINA ШИРИНА	ALTEZZA HEIGHT HAUTEUR VISINA ВЫСОТА	PROFONDITÀ DEPTH PROFONDEUR DUBINA ГЛУБИНА	U.M. U.M. J.M. E.H.	QUANTITÀ QUANTITY KOLICINA КОЛ-ВО
KCFCO60K456N	<b>COLONNA PER CONGELATORE</b> Tall freezer unit - Colonne congélateur Kolona za frižider sa donjim zamrzivačem - Шкаф-пенал для морозильной камеры	60	204	56	PZ	1
KCCO530K431N	<b>COLONNA A GIORNO</b> Open tall unit - Colonne ajourée Otvorena kolona - Шкаф-пенал открытый	30	204	31	PZ	1
KCRFO60K456N	<b>COLONNA FORNO</b> Tall oven unit - Colonne four Kolona za rernu - Шкаф-пенал для духовки	60	204	56	PZ	1
KB2KC907256N	<b>BASE 2 CASSETTI 1 CESTONE</b> Base unit with 2 drawers 1 basket - Élément bas 2 tiroirs 1 panier Fiokar sa dve fiokke i korpa - Нижний шкаф с 2 ящиками и 1 корзиной	90	72	56	PZ	1
KBL1A607256N	<b>SOTTOLAVELLO 1 ANTA</b> Sink base unit with 1 door - Élément bas 1 porte sous évier Donji element za sudoperu sa 1 krilom - Шкаф под мойку с 1 дверцей	60	72	56	PZ	1
KALVS607202N	<b>ANTA PER LAVASTOVIGLIE</b> Dishwasher door - Porte pour lave-vaisselle Krilu za sudomasinu - Дверца для стиральной машины	60	72	1,8	PZ	1
KB1AN607256N	<b>BASE 1 ANTA</b> Base unit with 1 door - Élément bas 1 porte Donji element sa 1 krilom - Нижний шкаф с 1 дверцей	60	72	56	PZ	1
KPIVA903631N	<b>PENSILE VASISTAS PER CAPPA DA INCASSO A FILO</b> Flap door wall unit for flush-fit built-in hood - Élément haut à porte relevante pour hotte encastrée à ras du bord Viseci element sa krilom otvaranje na gore za ugradni aspirator Vok-in - Навесной шкаф с дверцей-фрамугой для встраиваемого вытяжного зонта заподлицо	90	36	31	PZ	1
OEKE01HX0	<b>CAPPA INCASSO BOX IN</b> Built-in hood - Hotte encastrée Ugradni aspirator - Встраиваемый вытяжной зонт	73			PZ	1
KPNVA903631N	<b>PENSILE VASISTAS</b> Flap door wall unit - Élément haut 1 porte relevante Viseci element sa krilom otvaranje na gore - Навесной шкаф с дверцей-фрамугой	90	36	31	PZ	1
KPCVA903631N	<b>PENSILE SCOLAPIATTI VASISTAS</b> Flap door plate rack wall unit - Élément haut égoûttoir porte relevante Viseci element sa ocedjivacem sa krilom otvaranje na gore - Навесной шкаф с сушилкой для посуды, с дверцей-фрамугой	90	36	31	PZ	1
KPIAN607231N	<b>PENSILE 1 ANTA</b> Wall unit with 1 door - Élément haut 1 porte Viseci element sa 1 krilom - Навесной шкаф с 1 дверцей	60	72	31	PZ	1
KPCO2307231N	<b>PENSILE A GIORNO</b> Open wall unit - Élément haut ajouré Otvoren viseci element - Навесной шкаф открытый	30	72	31	PZ	1
kPCO2903631N	<b>PENSILE A GIORNO CON 2 VANI</b> Open wall unit with 2 compartments - Élément haut ajouré 2 compartiments Otvoren viseci element sa 2 supljine - Навесной шкаф открытый с 2 секциями	90	36	31	PZ	1
KPNVA903631N	<b>PENSILE VASISTAS</b> Flap door wall unit - Élément haut 1 porte relevante Viseci element sa krilom otvaranje na gore - Навесной шкаф с дверцей-фрамугой	90	36	31	PZ	1
OEVO01HXD	<b>LAVELLO MONDIAL 86 X 50 1V</b> Sink - Évier - Sudopera - Мойка	86		50	PZ	1
JTLGSGIFOMLN	<b>TOP IN LAMINATO POST-FORMATO SP. 4 CM.</b> Post-formed laminate worktop H 4 cm - Plan de travail en stratifié Postformé h 4 cm Radna ploča debjline 4 cm - Столешница из постформованного ламината толщ. 4 см		4	60	ML	2,7
JALMB0030MLN	<b>ALZATINA PER TOP IN LAMINATO</b> Upstand for laminate worktops - Rehausse pour plan de travail en stratifié Lajсна za radnu ploču - Плитус для столешницы из ламината		1	2	ML	2,7
JZLMW0010MLN	<b>ZOCCOLO H. 12 IN PVC</b> 12 cm PVC plinth - Socle en PVC H 12 Sokla h. 12 od PVC-a - Цоколь H. 12 из ПВХ		12	1	ML	6,44
OALO01A00	<b>BARRA REGGIPENSILE</b> Wall unit fastening bar - Barre de fixation élément haut Lajсна za kaceenje visecih elementa - Штанга крепления навесного шкафа	200	5	0,1	PZ	3
OALMS1463	<b>MANIGLIA 10463 SATINATA PASSO 320</b> Handle 10463 Satinata Pitch 320 - Poignée 10463 Satinata Pas 320 Rucica 10463 Satinata Raspon 320 - Ручка 10463 Satinata Шар 320	32			PZ	15

### MOBILI E ACCESSORI FURNITURE AND ACCESSORIES . MEUBLES ET ACCESSOIRES . NAMESTAJ I DODACI . МЕБЕЛЬ И ПРИСОСОБЛЕНИЯ

OEFO0002D	<b>FRIGORIFERO COMBINATO STATICO H 178 CM - BCSA 285 K2S</b> Static fridge-freezer H. 178 cm - Réfrigérateur combiné statique h. 178 cm Statički kombinovani frižider h 178 cm - Статический комбинированный холодильник, высота 178 см	54	177	54	PZ	1
OERO0034N	<b>FORNO MULTIFUNZIONE CON 6 FUNZIONI DI COTTURA - BIE 2100 B</b> Multi-function oven with 6 cooking functions - Four multifonction avec 6 fonctions de cuisson Multifunkcionalna rerma sa 6 funkcija za pečenje - Многофункциональная духовка с 6 режимами приготовления	59	59	56	PZ	1
OERO0003X	<b>PIANO COTTURA 75 CM CON 4 BRUCIATORI STANDARD + 1 WOK - HIAW 75224 SX</b> 75 cm hob with 4 standard burners + 1 Wok - Plaque de cuisson 75 cm avec 4 brûleurs standards + 1 Wok Ploča za kuvanje 75 cm sa 4 standardna gorionika + 1 Wok - Варочная поверхность 75 см с 4 стандартными горелками + 1 горелка ВОК	75	5	52	PZ	1
OELO00010	<b>LAVASTOVIGLIE 60 CM - DIN 24310</b> 60 cm dishwasher - Lave-vaisselle 60 cm Sudomášina 60 cm - Посудомоечная машина 60 см	60	82	57	PZ	1

### ELETTRODOMESTICI APPLIANCES . APPAREILS ÉLECTROMÉNAGERS . ELEKTRICNI UREDJAJI . ЭЛЕКТРОБЫТОВЫЕ ПРИБОРЫ

### PREZZO TOTALE CUCINA CON ELETTRODOMESTICI TOTAL PRICE OF KITCHEN, INCLUDING APPLIANCES . PRIX TOTAL DE LA CUISINE, Y COMPRIS LES ÉLECTROMÉNAGERS UKUPNA CENA KUHINJE SA UREDJAJIMA . ОБЩАЯ СТОИМОСТЬ КУХНИ С ЭЛЕКТРОБЫТОВЫМИ ПРИБОРАМИ

MIRA	GLAM	SELENE	EMILY	ELETTRA					
PREZZO UNITARIO UNIT PRICE PRIX UNITAIRE POJEDINACNA CENA ЦЕНА ЗА ЕДИНИЦУ	PREZZO TOTALE TOTAL PRICE PRIX TOTAL UKUPNA CENA ОБЩАЯ СТОИМОСТЬ	PREZZO UNITARIO UNIT PRICE PRIX UNITAIRE POJEDINACNA CENA ЦЕНА ЗА ЕДИНИЦУ	PREZZO TOTALE TOTAL PRICE PRIX TOTAL UKUPNA CENA ОБЩАЯ СТОИМОСТЬ	PREZZO UNITARIO UNIT PRICE PRIX UNITAIRE POJEDINACNA CENA ЦЕНА ЗА ЕДИНИЦУ	PREZZO TOTALE TOTAL PRICE PRIX TOTAL UKUPNA CENA ОБЩАЯ СТОИМОСТЬ				
277,00	277,00	358,00	358,00	375,00	375,00	386,00	386,00	579,00	579,00
123,00	123,00	123,00	123,00	123,00	123,00	123,00	123,00	123,00	123,00
246,00	246,00	323,00	323,00	330,00	330,00	361,00	361,00	491,00	491,00
274,00	274,00	344,00	344,00	372,00	372,00	460,00	460,00	554,00	554,00
161,00	161,00	203,00	203,00	207,00	207,00	221,00	221,00	284,00	284,00
84,00	84,00	98,00	98,00	98,00	98,00	112,00	112,00	161,00	161,00
123,00	123,00	161,00	161,00	168,00	168,00	186,00	186,00	246,00	246,00
123,00	123,00	175,00	175,00	168,00	168,00	193,00	193,00	228,00	228,00
420,00	420,00	420,00	420,00	420,00	420,00	420,00	420,00	420,00	420,00
137,00	137,00	172,00	172,00	182,00	182,00	207,00	207,00	242,00	242,00
189,00	189,00	225,00	225,00	235,00	235,00	260,00	260,00	295,00	295,00
98,00	98,00	133,00	133,00	140,00	140,00	154,00	154,00	221,00	221,00
70,00	70,00	70,00	70,00	70,00	70,00	70,00	70,00	70,00	70,00
84,00	84,00	84,00	84,00	84,00	84,00	84,00	84,00	84,00	84,00
137,00	137,00	172,00	172,00	182,00	182,00	207,00	207,00	242,00	242,00
160,00	160,00	160,00	160,00	160,00	160,00	160,00	160,00	160,00	160,00
57,00	153,90	57,00	153,90	57,00	153,90	57,00	153,90	57,00	153,90
11,00	29,70	11,00	29,70	11,00	29,70	11,00	29,70	11,00	29,70
12,00	77,28	12,00	77,28	12,00	77,28	12,00	77,28	12,00	77,28
8,00	24,00	8,00	24,00	8,00	24,00	8,00	24,00	8,00	24,00
15,00	225,00	15,00	225,00	15,00	225,00	-	-	-	-
	3.215,88		3.730,88		3.823,88		3.888,88		4.684,88
998,00	998,00	998,00	998,00	998,00	998,00	998,00	998,00	998,00	998,00
589,00	589,00	589,00	589,00	589,00	589,00	589,00	589,00	589,00	589,00
560,00	560,00	560,00	560,00	560,00	560,00	560,00	560,00	560,00	560,00
770,00	770,00	770,00	770,00	770,00	770,00	770,00	770,00	770,00	770,00
	2.917,00		2.917,00		2.917,00		2.917,00		2.917,00
	6.132,88		6.647,88		6.740,88		6.805,88		7.601,88

**MODERNO**

MODERN . MODERNE . MODERNA . МОДЕРН

**COMPOSIZIONE**

COMPOSITION . COMPOSITION . MODEL . КОМПОЗИЦИЯ

**3**

STRUTTURA  
CABINET  
STRUCTURE  
KORPUS  
КОРПУС  
**BIANCO**

ZOCCOLO  
PLINTH  
SOCLE  
SOKLA  
ЦОКОЛЬ  
**ALLUMINIO**

ELEMENTI A GIORNO  
OPEN UNITS  
ÉLÉMENTS AJOURÉS  
ОТВОРЕНІ ЕЛЕМЕНТИ  
ОТКРЫТЫЕ ЭЛЕМЕНТЫ  
**GRIGIO PERLA**

TOP IN LAMINATO  
H 4 CM. POST-FORMATO  
POST-FORMED  
LAMINATE WORKTOP H 4 CM  
PLAN DE TRAVAIL EN STRATIFIÉ  
POSTFORMÉ H 4 CM  
РАДНА ПЛОЌА ДЕВЉИНЕ 4CM  
ИЗ ПОСТФОРМОВАНОГО  
ЛАМИНАТА ТОЛЌ. 4 CM  
**F311**

MIRA /03  
CEMENTO BIANCO. BIANCO LUCIDO



STRUTTURA  
CABINET  
STRUCTURE  
KORPUS  
КОРПУС  
BIANCO

ZOCCOLO  
PLINTH  
SOCLE  
SOKLA  
ЦОКОЛЬ  
ALLUMINIO

ELEMENTI A GIORNO  
OPEN UNITS  
ÉLÉMENTS AJOURÉS  
ОТВОРЕНІ ЕЛЕМЕНТИ  
ОТКРЫТЫЕ ЭЛЕМЕНТЫ  
BIANCO

TOP IN LAMINATO  
H 4 CM. POST-FORMATO  
POST-FORMED  
LAMINATE WORKTOP H 4 CM  
PLAN DE TRAVAIL EN STRATIFIÉ  
POSTFORMÉ H 4 CM  
РАДНА ПЛОЌА ДЕВЉИНЕ 4CM  
ИЗ ПОСТФОРМОВАНОГ  
ЛАМИНАТА ТОЛЌ, 4 CM  
F311



GLAM /03  
BIANCO LUCIDO . CORALLO LUCIDO

STRUTTURA  
CABINET  
STRUCTURE  
KORPUS  
КОРПУС  
**BIANCO**

ZOCCOLO  
PLINTH  
SOCLE  
SOKLA  
ЦОКОЛЬ  
**ALLUMINIO**

ELEMENTI A GIORNO  
OPEN UNITS  
ÉLÉMENTS AJOURÉS  
ОТВОРЕНІ ЕЛЕМЕНТИ  
ОТКРЫТЫЕ ЭЛЕМЕНТЫ  
**NEBRASKA**

TOP IN LAMINATO  
H 4 CM. POST-FORMATO  
POST-FORMED  
LAMINATE WORKTOP H 4 CM  
PLAN DE TRAVAIL EN STRATIFIÉ  
POSTFORMÉ H 4 CM  
РАДНА ПЛОЌА ДЕВЉИНЕ 4CM  
ИЗ ПОСТФОРМОВАНОГ  
ЛАМИНАТА ТОЛЌ, 4 CM  
**H3331**



ELETTRA /03  
BIANCO



## COMPOSIZIONE 03

COMPOSITION . COMPOSITION . MODEL . КОМПОЗИЦИЯ

ARTICOLO ITEM . ARTICLE ARTIKAL . ИЗДЕЛИЕ	DESCRIZIONE DESCRIPTION . DESCRIPTION OPIS . ОПИСАНИЕ	LARGHEZZA WIDTH LARGEUR ŠIRINA ШИРИНА	ALTEZZA HEIGHT HAUTEUR VISINA ВЫСОТА	PROFONDITÀ DEPTH PROFONDEUR DUBINA ГЛУБИНА	U.M. U.M. U.M. J.M. Е.И.	QUANTITÀ QUANTITY QUANTITÉ KOLIČINA КОЛ-ВО
KCFCO60K456N	<b>COLONNA PER CONGELATORE</b> Tall freezer unit - Colonne congélateur Kolona za frižider sa donjim zamrzivacem - Шкаф-пенал для морозильной камеры	60	204	56	PZ	1
KCRFO60K456N	<b>COLONNA FORNO</b> Tall oven unit - Colonne four Kolona za rernu - Шкаф-пенал для духовки	60	204	56	PZ	1
KCN2A60K456O	<b>COLONNA DISPENSA 2 ANTE</b> Tall pantry unit with 2 doors - Colonne de rangement 2 portes Kolona sa policama sa 2 krila - Шкаф-пенал типа «кладовка» с 2 дверцами	60	204	56	PZ	1
KB1AN607256N	<b>BASE 1 ANTA</b> Base unit with 1 door - Élément bas 1 porte Donji element sa 1 krilom - Нижний шкаф с 1 дверцей	60	72	56	PZ	1
KB2KC907256N	<b>BASE 2 CASSETTI 1 CESTONE</b> Base unit with 2 drawers 1 basket - Élément bas 2 tiroirs 1 panier Fiočkar sa dve fiočke i korpa - Нижний шкаф с 2 ящиками и 1 корзинкой	90	72	56	PZ	1
KALVS607202N	<b>ANTA PER LAVASTOVIGLIE</b> Dishwasher door - Porte pour lave-vaisselle Krilo za sudomasinu - Дверца для стиральной машины	60	72	1,8	PZ	1
KBL2A907256N	<b>SOTTOLAVELLO 2 ANTE</b> Sink base unit with 2 doors - Élément bas 2 portes sous évier Donji element za sudoperu sa 2 krila - Шкаф под мойку с 2 дверцами	90	72	56	PZ	1
KPIAN607231N	<b>PENSILE 1 ANTA</b> Wall unit with 1 door - Élément haut 1 porte Viseci element sa 1 krilom - Навесной шкаф с 1 дверцей	60	72	31	PZ	1
OEKO97HXO	<b>CAPPA CERTOSA</b> Certosa hood - Hotte Certosa Aspirator Certosa - Вытяжной зонт Certosa	90	86	45	PZ	1
KPNVA603631N	<b>PENSILE VASISTAS</b> Flap door wall unit - Élément haut 1 porte relevante Viseci element sa krilom otvaranje na gore - Навесной шкаф с дверцей-фрамугой	60	36	31	PZ	1
KPCO2603631N	<b>PENSILE A GIORNO CON 2 VANI</b> Open wall unit with 2 compartments - Élément haut ajouré 2 compartiments Otvoren viseci element sa 2 supljine - Навесной шкаф открытый с 2 секциями	60	36	31	PZ	1
KPCDC907231N	<b>SCOLAPIATTI DOPPIO VASISTAS 2 ANTE PIENE</b> Double plate rack unit with 2 solid top-hinged flap doors - Élément haut égouttoir double 2 portes pleines relevantes Viseci element sa ocedjivacem sa 2 krila otvaranje na gore - Сушилка для посуды с двойной дверцей-фрамугой, 2 сплошные дверцы	90	72	31	PZ	1
OEVO01HXO	<b>LAVELLO MONDIAL 86 X 50 2V</b> Sink - Évier - Sudopera - Мойка	86		50	PZ	1
JTLMGSIFOMLN	<b>TOP IN LAMINATO POST-FORMATO SP. 4 CM.</b> Post-formed laminate worktop H 4 cm - Plan de travail en stratifié Postformé h 4 cm Radna ploča debijine 4 cm - Столешница из постформованного ламината толщ. 4 см		4	60	ML	3
JALMB0030MLN	<b>ALZATINA PER TOP IN LAMINATO</b> Upstand for laminate worktops - Rehausse pour plan de travail en stratifié Lajсна za radnu ploču - Плинтус для столешницы из ламината		1	2	ML	3
JZLW0010MLN	<b>ZOCCOLO H. 12 IN PVC</b> 12 cm PVC plinth - Socle en PVC H 12 Sokla h. 12 od PVC-a - Цоколь H. 12 из ПВХ		12	1	ML	7,04
OAL001A00	<b>BARRA REGGIPENSILE</b> Wall unit fastening bar - Barre de fixation élément haut Lajсна za kacenje visećih elementa - Штанга крепления навесного шкафа	200	5	0,1	PZ	2
OALM1S463	<b>MANIGLIA 10463 SATINATA PASSO 192</b> Handle 10463 Satinata Pitch 192 - Poignée 10463 Satinata Pas 192 Rucica 10463 Satinata Raspon 192 - Ручка 10463 Satinata Шар 192	19			PZ	17

### MOBILI E ACCESSORI FURNITURE AND ACCESSORIES . MEUBLES ET ACCESSOIRES . NAMESTAJ I DODACI . МЕБЕЛЬ И ПРИСОСОБЛЕНИЯ

OEFO0002D	<b>FRIGORIFERO COMBINATO STATICO H 178 CM - BCSA 285 K2S</b> Static fridge-freezer H. 178 cm - Réfrigérateur combiné statique h 178 cm Statički kombinovani frižider h 178 cm - Статический комбинированный холодильник, высота 178 см	54	177	54	PZ	1
OERO0034N	<b>FORNO MULTIFUNZIONE CON 6 FUNZIONI DI COTTURA - BIE 2100 B</b> Multi-function oven with 6 cooking functions - Four multifonction avec 6 fonctions de cuisson Multifunkcionalna rerna sa 6 funkcija za pečenje - Многофункциональная духовка с 6 режимами приготовления	59	59	56	PZ	1
OEPO0003X	<b>PIANO COTTURA 75 CM CON 4 BRUCIATORI STANDARD + 1 WOK - HIAW 75224 SX</b> 75 cm hob with 4 standard burners + 1 Wok - Plaque de cuisson 75 cm avec 4 brûleurs standards + 1 Wok Ploča za kuvanje 75 cm sa 4 standardna gorionika + 1 Wok - Варочная поверхность 75 см с 4 стандартными горелками + 1 горелка ВОК	75	5	52	PZ	1
OELO00010	<b>LAVASTOVIGLIE 60 CM - DIN 24310</b> 60 cm dishwasher - Lave-vaisselle 60 cm Sudomašina 60 cm - Посудомоечная машина 60 см	60	82	57	PZ	1

### ELETTRODOMESTICI APPLIANCES . APPAREILS ÉLECTROMÉNAGERS . ELEKTRICNI UREDJAJI . ЭЛЕКТРОБЫТОВЫЕ ПРИБОРЫ

### PREZZO TOTALE CUCINA CON ELETTRODOMESTICI

TOTAL PRICE OF KITCHEN, INCLUDING APPLIANCES . PRIX TOTAL DE LA CUISINE, Y COMPRIS LES ÉLECTROMÉNAGERS  
UKUPNA CENA KUHNJE SA UREDJAJIMA . ОБЩАЯ СТОИМОСТЬ КУХНИ С ЭЛЕКТРОБЫТОВЫМИ ПРИБОРАМИ

MIRA	GLAM	SELENE	EMILY	ELETTRA					
PREZZO UNITARIO UNIT PRICE PRIX UNITAIRE POJEDINACNA CENA ЦЕНА ЗА ЕДИНИЦУ	PREZZO TOTALE TOTAL PRICE PRIX TOTAL UKUPNA CENA ОБЩАЯ СТОИМОСТЬ	PREZZO UNITARIO UNIT PRICE PRIX UNITAIRE POJEDINACNA CENA ЦЕНА ЗА ЕДИНИЦУ	PREZZO TOTALE TOTAL PRICE PRIX TOTAL UKUPNA CENA ОБЩАЯ СТОИМОСТЬ	PREZZO UNITARIO UNIT PRICE PRIX UNITAIRE POJEDINACNA CENA ЦЕНА ЗА ЕДИНИЦУ	PREZZO TOTALE TOTAL PRICE PRIX TOTAL UKUPNA CENA ОБЩАЯ СТОИМОСТЬ				
246,00	246,00	358,00	358,00	375,00	375,00	386,00	386,00	579,00	579,00
228,00	228,00	323,00	323,00	330,00	330,00	361,00	361,00	491,00	491,00
232,00	232,00	368,00	368,00	389,00	389,00	403,00	403,00	596,00	596,00
112,00	112,00	161,00	161,00	168,00	168,00	186,00	186,00	246,00	246,00
260,00	260,00	344,00	344,00	372,00	372,00	460,00	460,00	554,00	554,00
77,00	77,00	98,00	98,00	98,00	98,00	112,00	112,00	161,00	161,00
196,00	196,00	267,00	267,00	277,00	277,00	309,00	309,00	400,00	400,00
98,00	98,00	133,00	133,00	140,00	140,00	154,00	154,00	221,00	221,00
300,00	300,00	300,00	300,00	300,00	300,00	300,00	300,00	300,00	300,00
98,00	98,00	112,00	112,00	123,00	123,00	144,00	144,00	172,00	172,00
77,00	77,00	77,00	77,00	77,00	77,00	77,00	77,00	77,00	77,00
305,00	305,00	372,00	372,00	393,00	393,00	442,00	442,00	512,00	512,00
170,00	170,00	170,00	170,00	170,00	170,00	170,00	170,00	170,00	170,00
57,00	171,00	57,00	171,00	57,00	171,00	57,00	171,00	57,00	171,00
11,00	33,00	11,00	33,00	11,00	33,00	11,00	33,00	11,00	33,00
12,00	84,48	12,00	84,48	12,00	84,48	12,00	84,48	12,00	84,48
8,00	16,00	8,00	16,00	8,00	16,00	8,00	16,00	8,00	16,00
13,00	221,00	13,00	221,00	13,00	221,00	-	-	-	-
	2.924,48		3.608,48		3.737,48		3.808,48		4.783,48
998,00	998,00	998,00	998,00	998,00	998,00	998,00	998,00	998,00	998,00
589,00	589,00	589,00	589,00	589,00	589,00	589,00	589,00	589,00	589,00
560,00	560,00	560,00	560,00	560,00	560,00	560,00	560,00	560,00	560,00
770,00	770,00	770,00	770,00	770,00	770,00	770,00	770,00	770,00	770,00
	2.917,00		2.917,00		2.917,00		2.917,00		2.917,00
	5.841,48		6.525,48		6.654,48		6.725,48		7.700,48

**MODERNO**

MODERN . MODERNE . MODERNA . МОДЕРН

**COMPOSIZIONE**

COMPOSITION . COMPOSITION . MODEL . КОМПОЗИЦИЯ

**4**

STRUTTURA  
CABINET  
STRUCTURE  
KORPUS  
КОРПУС  
**ANTRACITE**

ZOCCOLO  
PLINTH  
SOCLE  
SOKLA  
ЦОКОЛЬ  
**ANTRACITE**

ELEMENTI A GIORNO  
OPEN UNITS  
ÉLÉMENTS AJOURÉS  
ОТВОРЕНІ ЕЛЕМЕНТИ  
ОТКРЫТЫЕ ЭЛЕМЕНТЫ  
**ANTRACITE**

TOP IN LAMINATO  
H 4 CM. POST-FORMATO  
POST-FORMED  
LAMINATE WORKTOP H 4 CM  
PLAN DE TRAVAIL EN STRATIFIÉ  
POSTFORMÉ H 4 CM  
РАДНА ПЛОЌА ДЕВЉИНЕ 4СМ  
ИЗ ПОСТФОРМОВАНОГ  
ЛАМИНАТА ТОЛЌ, 4 СМ  
**F302**

**MIRA /04**  
NEBRASKA . CEMENTO FUMO

STRUTTURA  
CABINET  
STRUCTURE  
KORPUS  
КОРПУС  
**ANTRACITE**

ZOCCOLO  
PLINTH  
SOCLE  
SOKLA  
ЦОКОЛЬ  
**ANTRACITE**

ELEMENTI A GIORNO  
OPEN UNITS  
ÉLÉMENTS AJOURÉS  
ОТВОРЕНІ ЕЛЕМЕНТИ  
ОТКРЫТЫЕ ЭЛЕМЕНТЫ  
**ANTRACITE**

TOP IN LAMINATO  
H 4 CM. POST-FORMATO  
POST-FORMED  
LAMINATE WORKTOP H 4 CM  
PLAN DE TRAVAIL EN STRATIFIÉ  
POSTFORMÉ H 4 CM  
РАДНА ПЛОЌА ДЕВЉИНЕ 4СМ  
ИЗ ПОСТФОРМОВАНОГ  
ЛАМИНАТА ТОЛЌ, 4 СМ  
**F302**

**EMILY /04**  
CEMENTO GRIGIO . CEMENTO PERLA

STRUTTURA  
CABINET  
STRUCTURE  
KORPUS  
КОРПУС  
**ANTRACITE**

ZOCCOLO  
PLINTH  
SOCLE  
SOKLA  
ЦОКОЛЬ  
**ANTRACITE**

ELEMENTI A GIORNO  
OPEN UNITS  
ÉLÉMENTS AJOURÉS  
ОТВОРЕННЫЕ ЭЛЕМЕНТЫ  
**ANTRACITE**

TOP IN LAMINATO  
H 4 CM. POST-FORMATO  
POST-FORMED  
LAMINATE WORKTOP H 4 CM  
PLAN DE TRAVAIL EN STRATIFIÉ  
POSTFORMÉ H 4 CM  
РАДНА ПЛОЌА ДЕВЉИНЕ 4CM  
ИЗ ПОСТФОРМОВАНОГ  
ЛАМИНАТА ТОЛЌ, 4 CM  
**F302**

ELETTRA /04  
CANAPA

## COMPOSIZIONE 04

COMPOSITION . COMPOSITION . MODEL . КОМПОЗИЦИЯ

ARTICOLO ITEM . ARTICLE ARTIKAL . ИЗДЕЛИЕ	DESCRIZIONE DESCRIPTION . DESCRIPTION OPIS . ОПИСАНИЕ	LARGHEZZA WIDTH LARGEUR ŠIRINA ШИРИНА	ALTEZZA HEIGHT HAUTEUR VISINA ВЫСОТА	PROFONDITÀ DEPTH PROFONDEUR DUBINA ГЛУБИНА	U.M. U.M. U.M. J.M. E.И.	QUANTITÀ QUANTITY KOLIČINA КОЛ-ВО
KCFCO60K456N	<b>COLONNA PER CONGELATORE</b> Tall freezer unit - Colonne congélateur Kolona za frižider sa donjim zamrzivačem - Шкаф-пенал для морозильной камеры	60	204	56	PZ	1
KCRFO60K456N	<b>COLONNA FORNO</b> Tall oven unit - Colonne four Kolona za rernu - Шкаф-пенал для духовки	60	204	56	PZ	1
KBLCE907256N	<b>SOTTOLAVELLO 2 CESTONI</b> Sink base unit with 2 baskets - Élément bas 2 paniers sous évier Donji element za sudoperu sa 2 korpe - Шкаф под мойку с 2 корзинами	90	72	56	PZ	1
KALVS607202N	<b>ANTA PER LAVASTOVIGLIE</b> Dishwasher door - Porte pour lave-vaisselle Krljo za sudomasinu - Дверца для стиральной машины	60	72	1,8	PZ	1
KB2KC907256N	<b>BASE 2 CASSETTI 1 CESTONE</b> Base unit with 2 drawers 1 basket - Élément bas 2 tiroirs 1 panier Fiočkar sa dve fiočke i korpa - Нижний шкаф с 2 ящиками и 1 корзиной	90	72	56	PZ	1
KBCO2307256N	<b>BASE A GIORNO CON 2 VANI</b> Open base unit with 2 compartments - Élément bas ajouré 2 compartiments Otvoreni donji element sa 2 supljine - Нижний шкаф открытый с 2 секциями	30	72	56	PZ	1
KPCO2307231N	<b>PENSILE A GIORNO</b> Open wall unit - Élément haut ajouré Otvoreni viseći element - Навесной шкаф открытый	30	72	31	PZ	1
KPCO2307231N	<b>PENSILE A GIORNO</b> Open wall unit - Élément haut ajouré Otvoreni viseći element - Навесной шкаф открытый	30	72	31	PZ	1
KPCDC907231N	<b>SCOLAPIATTI DOPPIO VASISTAS 2 ANTE PIENE</b> Double plate rack unit with 2 solid top-hinged flap doors - Élément haut égottoir double 2 portes pleines relevantes Viseći element sa ocedjivacem sa 2 krila otvaranje na gore - Сушилка для посуды с двойной дверцей-фрамугой, 2 сплошные дверцы	90	72	31	PZ	1
KPIAN607231N	<b>PENSILE 1 ANTA</b> Wall unit with 1 door - Élément haut 1 porte Viseći element sa 1 krilom - Навесной шкаф с 1 дверцей	60	96	31	PZ	1
KPIVA903631N	<b>PENSILE VASISTAS PER CAPPA DA INCASSO A FILO</b> Flap door wall unit for flush-fit built-in hood - Élément haut à porte relevante pour hotte encastrée à ras du bord Viseći element sa krilom otvaranje na gore za ugradni aspirator Vox-in - Навесной шкаф с дверцей-фрамугой для встраиваемого вытяжного зонта заподлицо	90	36	31	PZ	1
OEKE01HX0	<b>CAPPA INCASSO BOX IN</b> Built-in hood - Hotte encastrée Ugradni aspirator - Встраиваемый вытяжной зонт	73			PZ	1
KPCO2903631N	<b>PENSILE A GIORNO CON 2 VANI</b> Open wall unit with 2 compartments - Élément haut ajouré 2 compartiments Otvoreni viseći element sa 2 supljine - Навесной шкаф открытый с 2 секциями	90	36	31	PZ	1
KPCO2307231N	<b>PENSILE A GIORNO</b> Open wall unit - Élément haut ajouré Otvoreni viseći element - Навесной шкаф открытый	30	72	31	PZ	1
OEVO01HX0	<b>LAVELLO MONDIAL 86 X 50 2V</b> Sink - Évier - Sudopera - Мойка	86		50	PZ	1
OAL07IEGO	<b>TELAIO GAMBA PENISOLA (ALTEZZA REGOLABILE MM. 840/870)</b> Peninsula leg frame (adjustable height 840/870 mm) - Cadre montant péninsule (hauteur réglable 840/870 mm) Nosac za poluostrvo (podesiva visina mm. 840/870) - Подстольная рама для полуострова (регулируемая высота, мм 840/870)	60	84		PZ	1
JTLGMSIFOMLN	<b>TOP IN LAMINATO POST-FORMATO SP. 4 CM.</b> Post-formed laminate worktop H 4 cm - Plan de travail en stratifié Postformé h 4 cm Radna ploča debjline 4 cm - Столешница из постформованного ламината толщ. 4 см		4	60	ML	4,5
70LTBP	<b>LAVORAZIONE PER PENISOLA</b> Peninsula processing - Usinage pour péninsule Obrada za poluostrvo - Обработка полуострова				ML	1,8
OAL004A01	<b>STAFFA SOSTEGNO PENISOLA</b> Peninsula support bracket - Étrier de support péninsule Nosac radne ploce poluostrva - Опорный кронштейн полуострова				PZ	1
JALMB0030MLN	<b>ALZATINA PER TOP IN LAMINATO</b> Upstand for laminate worktops - Rehausse pour plan de travail en stratifié Lajсна za radnu ploču - Плинтус для столешницы из ламината		1	2	ML	3,3
JZLMW0010MLN	<b>ZOCCOLO H. 12 IN PVC</b> 12 cm PVC plinth - Socle en PVC H 12 Sokla h. 12 od PVC-a - Цоколь H. 12 из ПВХ		12	1	ML	6,14
OAL001A00	<b>BARRA REGGIPENSILE</b> Wall unit fastening bar - Barre de fixation élément haut Lajсна za kacenje visećih elementa - Штанга крепления навесного шкафа	200	5	0,1	PZ	2
OALM1A497	<b>MANIGLIA 10497 PASSO 192</b> Handle 10497 Pitch 192 - Poignée 10497 Pas 192 Rucica 10497 Raspon 192 - Ручка 10497 Шар 192	19			PZ	14

### MOBILI E ACCESSORI FURNITURE AND ACCESSORIES . MEUBLES ET ACCESSOIRES . NAMESTAJ I DODACI . МЕБЕЛЬ И ПРИСОСОБЛЕНИЯ

OEFO0002D	<b>FRIGORIFERO COMBINATO STATICO H 178 CM - BCSA 285 K2S</b> Static fridge-freezer H. 178 cm - Réfrigérateur combiné statique h 178 cm Statički kombinovani frižider h 178 cm - Статический комбинированный холодильник, высота 178 см	54	177	54	PZ	1
OERO0034N	<b>FORNO MULTIFUNZIONE CON 6 FUNZIONI DI COTTURA - BIE 2100 B</b> Multi-function oven with 6 cooking functions - Four multifonction avec 6 fonctions de cuisson Multifunkcionalna rerma sa 6 funkcija za rećenje - Многофункциональная духовка с 6 режимами приготовления	59	59	56	PZ	1
OEPO0003X	<b>PIANO COTTURA 75 CM CON 4 BRUCIATORI STANDARD + 1 WOK - HIAW 75224 SX</b> 75 cm hob with 4 standard burners + 1 Wok - Plaque de cuisson 75 cm avec 4 brûleurs standards + 1 Wok Ploča za kuvanje 75 cm sa 4 standardna gorionika + 1 Wok - Варочная поверхность 75 см с 4 стандартными горелками + 1 горелка ВОК	75	5	52	PZ	1
OELO00010	<b>LAVASTOVIGLIE 60 CM - DIN 24310</b> 60 cm dishwasher - Lave-vaisselle 60 cm Sudomšina 60 cm - Посудомоечная машина 60 см	60	82	57	PZ	1

### ELETTRODOMESTICI APPLIANCES . APPAREILS ÉLECTROMÉNAGERS . ELEKTRICNI UREDJAJI . ЭЛЕКТРОБЫТОВЫЕ ПРИБОРЫ

<b>PREZZO TOTALE CUCINA CON ELETTRODOMESTICI</b> TOTAL PRICE OF KITCHEN, INCLUDING APPLIANCES . PRIX TOTAL DE LA CUISINE, Y COMPRIS LES ÉLECTROMÉNAGERS UKUPNA CENA KUHNJE SA UREDJAJIMA . ОБЩАЯ СТОИМОСТЬ КУХНИ С ЭЛЕКТРОБЫТОВЫМИ ПРИБОРАМИ						

MIRA		GLAM		SELENE		EMILY		ELETTRA	
PREZZO UNITARIO UNIT PRICE PRIX UNITAIRE POJEDINACNA CENA ЦЕНА ЗА ЕДИНИЦУ	PREZZO TOTALE TOTAL PRICE PRIX TOTAL UKUPNA CENA ОБЩАЯ СТОИМОСТЬ	PREZZO UNITARIO UNIT PRICE PRIX UNITAIRE POJEDINACNA CENA ЦЕНА ЗА ЕДИНИЦУ	PREZZO TOTALE TOTAL PRICE PRIX TOTAL UKUPNA CENA ОБЩАЯ СТОИМОСТЬ	PREZZO UNITARIO UNIT PRICE PRIX UNITAIRE POJEDINACNA CENA ЦЕНА ЗА ЕДИНИЦУ	PREZZO TOTALE TOTAL PRICE PRIX TOTAL UKUPNA CENA ОБЩАЯ СТОИМОСТЬ	PREZZO UNITARIO UNIT PRICE PRIX UNITAIRE POJEDINACNA CENA ЦЕНА ЗА ЕДИНИЦУ	PREZZO TOTALE TOTAL PRICE PRIX TOTAL UKUPNA CENA ОБЩАЯ СТОИМОСТЬ	PREZZO UNITARIO UNIT PRICE PRIX UNITAIRE POJEDINACNA CENA ЦЕНА ЗА ЕДИНИЦУ	PREZZO TOTALE TOTAL PRICE PRIX TOTAL UKUPNA CENA ОБЩАЯ СТОИМОСТЬ
246,00	246,00	358,00	358,00	375,00	375,00	386,00	386,00	579,00	579,00
228,00	228,00	323,00	323,00	330,00	330,00	361,00	361,00	491,00	491,00
526,00	526,00	544,00	544,00	561,00	561,00	631,00	631,00	684,00	684,00
77,00	77,00	98,00	98,00	98,00	98,00	112,00	112,00	161,00	161,00
260,00	260,00	344,00	344,00	372,00	372,00	460,00	460,00	554,00	554,00
84,00	84,00	84,00	84,00	84,00	84,00	84,00	84,00	84,00	84,00
70,00	70,00	70,00	70,00	70,00	70,00	70,00	70,00	70,00	70,00
70,00	70,00	70,00	70,00	70,00	70,00	70,00	70,00	70,00	70,00
288,00	288,00	372,00	372,00	393,00	393,00	442,00	442,00	512,00	512,00
84,00	84,00	133,00	133,00	140,00	140,00	154,00	154,00	221,00	221,00
116,00	116,00	175,00	175,00	168,00	168,00	193,00	193,00	228,00	228,00
420,00	420,00	420,00	420,00	420,00	420,00	420,00	420,00	420,00	420,00
84,00	84,00	84,00	84,00	84,00	84,00	84,00	84,00	84,00	84,00
70,00	70,00	70,00	70,00	70,00	70,00	70,00	70,00	70,00	70,00
170,00	170,00	170,00	170,00	170,00	170,00	170,00	170,00	170,00	170,00
223,00	223,00	223,00	223,00	223,00	223,00	223,00	223,00	223,00	223,00
57,00	256,50	57,00	256,50	57,00	256,50	57,00	256,50	57,00	256,50
19,00	34,20	19,00	34,20	19,00	34,20	19,00	34,20	19,00	34,20
7,00	7,00	7,00	7,00	7,00	7,00	7,00	7,00	7,00	7,00
11,00	36,30	11,00	36,30	11,00	36,30	11,00	36,30	11,00	36,30
12,00	73,68	12,00	73,68	12,00	73,68	12,00	73,68	12,00	73,68
8,00	16,00	8,00	16,00	8,00	16,00	8,00	16,00	8,00	16,00
9,00	126,00	9,00	126,00	9,00	126,00	-	-	-	-
	3.565,68		4.087,68		4.177,68		4.353,68		5.044,68
998,00	998,00	998,00	998,00	998,00	998,00	998,00	998,00	998,00	998,00
589,00	589,00	589,00	589,00	589,00	589,00	589,00	589,00	589,00	589,00
560,00	560,00	560,00	560,00	560,00	560,00	560,00	560,00	560,00	560,00
770,00	770,00	770,00	770,00	770,00	770,00	770,00	770,00	770,00	770,00
	2.917,00		2.917,00		2.917,00		2.917,00		2.917,00
	6.482,68		7.004,68		7.094,68		7.270,68		7.961,68

**MODERNO**

MODERN . MODERNE . MODERNA . МОДЕРН

**COMPOSIZIONE**

COMPOSITION . COMPOSITION . MODEL . КОМПОЗИЦИЯ

**5**

STRUTTURA  
CABINET  
STRUCTURE  
KORPUS  
КОРПУС  
**FANGO**

ZOCCOLO  
PLINTH  
SOCLE  
SOKLA  
ЦОКОЛЬ  
**ALLUMINIO**

ELEMENTI A GIORNO  
OPEN UNITS  
ÉLÉMENTS AJOURÉS  
OTVORENI ELEMENTI  
ОТКРЫТЫЕ ЭЛЕМЕНТЫ  
**GRIGIO PERLA**

TOP IN LAMINATO  
H 4 CM. POST-FORMATO  
POST-FORMED  
LAMINATE WORKTOP H 4 CM  
PLAN DE TRAVAIL EN STRATIFIÉ  
POSTFORMÉ H 4 CM  
РАДНА ПЛОЌА ДЕВЉИНЕ 4СМ  
ИЗ ПОСТФОРМОВАНОГ  
ЛАМИНАТА ТОЛЌ, 4 СМ  
**F094**

**MIRA /05**  
GREY . TORTORA LUCIDO



STRUTTURA  
CABINET  
STRUCTURE  
KORPUS  
КОРПУС  
ANTRACITE

ZOCCOLO  
PLINTH  
SOCLE  
SOKLA  
ЦОКОЛЬ  
ANTRACITE

ELEMENTI A GIORNO  
OPEN UNITS  
ÉLÉMENTS AJOURÉS  
OTVORENI ELEMENTI  
ОТКРЫТЫЕ ЭЛЕМЕНТЫ  
NEBRASKA

TOP IN LAMINATO  
H 4 CM. POST-FORMATO  
POST-FORMED  
LAMINATE WORKTOP H 4 CM  
PLAN DE TRAVAIL EN STRATIFIÉ  
POSTFORMÉ H 4 CM  
РАДНА ПЛОЌА ДЕВЉИНЕ 4CM  
ИЗ ПОСТФОРМОВАНОГ  
ЛАМИНАТА ТОЛЌ, 4 CM  
F094



BASI MIRA /05  
NEBRASKA

PENSILI SELENE  
VERDE MALGA OPACO

STRUTTURA  
CABINET  
STRUCTURE  
KORPUS  
КОРПУС  
BIANCO

ZOCCOLO  
PLINTH  
SOCLE  
SOKLA  
ЦОКОЛЬ  
ALLUMINIO

ELEMENTI A GIORNO  
OPEN UNITS  
ÉLÉMENTS AJOURÉS  
ОТВОРЕНИ ЕЛЕМЕНТИ  
ОТКРЫТЫЕ ЭЛЕМЕНТЫ  
FANGO

TOP IN LAMINATO  
H 4 CM. POST-FORMATO  
POST-FORMED  
LAMINATE WORKTOP H 4 CM  
PLAN DE TRAVAIL EN STRATIFIÉ  
POSTFORMÉ H 4 CM  
РАДНА ПЛОЌА ДЕВЛИНЕ 4СМ  
ИЗ ПОСТФОРМОВАНОГО  
ЛАМИНАТА ТОЛЌ, 4 СМ  
F094

GLAM /05  
BIANCO LUCIDO

## COMPOSIZIONE 05

COMPOSITION . COMPOSITION . MODEL . КОМПОЗИЦИЯ

ARTICOLO ITEM . ARTICLE ARTIKAL . ИЗДЕЛИЕ	DESCRIZIONE DESCRIPTION . DESCRIPTION OPIS . ОПИСАНИЕ	LARGHEZZA WIDTH LARGEUR ŠIRINA ШИРИНА	ALTEZZA HEIGHT HAUTEUR VISINA ВЫСОТА	PROFONDITÀ DEPTH PROFONDEUR DUBINA ГЛУБИНА	U.M. U.M. J.M. E.M.	QUANTITÀ QUANTITY KOLICINA КОЛ-ВО
KCFCO60K456N	<b>COLONNA PER CONGELATORE</b> Tall freezer unit - Colonne congélateur Kolona za frižider sa donjim zamrzivačem - Шкаф-пенал для морозильной камеры	60	204	56	PZ	1
KCRFO60K456N	<b>COLONNA FORNO</b> Tall oven unit - Colonne four Kolona za rernu - Шкаф-пенал для духовки	60	204	56	PZ	1
KCN2A60K456O	<b>COLONNA DISPENSA 2 ANTE</b> Tall pantry unit with 2 doors - Colonne de rangement 2 portes Kolona sa policama sa 2 krila - Шкаф-пенал типа «кладовка» с 2 дверцами	60	204	56	PZ	1
KB2KC907256N	<b>BASE 2 CASSETTI 1 CESTONE</b> Base unit with 2 drawers 1 basket - Élément bas 2 tiroirs 1 panier Fiokar sa dve fioke i korpa - Нижний шкаф с 2 ящиками и 1 корзиной	90	72	56	PZ	1
KBL1A607256N	<b>SOTTOLAVELLO 1 ANTA</b> Sink base unit with 1 door - Élément bas 1 porte sous évier Donji element za sudoperu sa 1 krilom - Шкаф под мойку с 1 дверцей	60	72	56	PZ	1
KALVS607202N	<b>ANTA PER LAVASTOVIGLIE</b> Dishwasher door - Porte pour lave-vaisselle Krla za sudomasinu - Дверца для стиральной машины	60	72	1,8	PZ	1
KB1AN607256N	<b>BASE 1 ANTA</b> Base unit with 1 door - Élément bas 1 porte Donji element sa 1 krilom - Нижний шкаф с 1 дверцей	60	72	56	PZ	1
KPIVA903631N	<b>PENSILE VASISTAS PER CAPPA DA INCASSO A FILO</b> Flap door wall unit for flush-fit built-in hood - Élément haut à porte relevante pour hotte encastrée à ras du bord Viseci element sa krilom otvaranje na gore za ugradni aspirator Vok-in - Навесной шкаф с дверцей-фрамугой для встраиваемого вытяжного зонта заподлицо	90	36	31	PZ	1
OEKE01HXO	<b>CAPPA INCASSO BOX IN</b> Built-in hood - Hotte encastrée Ugradni aspirator - Встраиваемый вытяжной зонт	73			PZ	1
KPNVA903631N	<b>PENSILE VASISTAS</b> Flap door wall unit - Élément haut 1 porte relevante Viseci element sa krilom otvaranje na gore - Навесной шкаф с дверцей-фрамугой	90	36	31	PZ	1
KPCVA903631N	<b>PENSILE SCOLAPIATTI VASISTAS</b> Flap door plate rack wall unit - Élément haut égottoir porte relevante Viseci element sa ocedjivacem sa krilom otvaranje na gore - Навесной шкаф с сушилкой для посуды, с дверцей-фрамугой	90	36	31	PZ	1
KPIAN307231N	<b>PENSILE 1 ANTA</b> Wall unit with 1 door - Élément haut 1 porte Viseci element sa 1 krilom - Навесной шкаф с 1 дверцей	30	72	31	PZ	1
KPCO2307231N	<b>PENSILE A GIORNO</b> Open wall unit - Élément haut ajouré Otvoren viseci element - Навесной шкаф открытый	30	72	31	PZ	1
KPCO1303631N	<b>PENSILE A GIORNO CON 1 VANO</b> Open wall unit with 1 compartment - Élément haut ajouré 1 compartiment Otvoren viseci element sa 1 supljinom - Навесной шкаф открытый с 1 секцией	30	36	31	PZ	1
KPIAN603631N	<b>PENSILE 1 ANTA BATTENTE</b> Wall unit with 1 hinged door - Élément haut 1 porte battante Viseci element sa 1 krilom - Навесной шкаф с 1 распашной дверцей	60	36	31	PZ	1
KPNVA903631N	<b>PENSILE VASISTAS</b> Flap door wall unit - Élément haut 1 porte relevante Viseci element sa krilom otvaranje na gore - Навесной шкаф с дверцей-фрамугой	90	36	31	PZ	1
KPCO1303631N	<b>PENSILE A GIORNO CON 1 VANO</b> Open wall unit with 1 compartment - Élément haut ajouré 1 compartiment Otvoren viseci element sa 1 supljinom - Навесной шкаф открытый с 1 секцией	30	36	31	PZ	1
OEVO01HXD	<b>LAVELLO MONDIAL 86 X 50 IV</b> Sink - Évier - Sudopera - Мойка	86		50	PZ	1
JTLMGS1FOMLN	<b>TOP IN LAMINATO POST-FORMATO SP. 4 CM.</b> Post-formed laminate worktop H 4 cm - Plan de travail en stratifié Postformé h 4 cm Radna ploča debjline 4 cm - Столешница из постформованного ламината толщ. 4 см		4	60	ML	2,7
JALMB0030MLN	<b>ALZATINA PER TOP IN LAMINATO</b> Upstand for laminate worktops - Rehausse pour plan de travail en stratifié Lajсна za radnu ploču - Плитус для столешницы из ламината		1	2	ML	2,7
JZLMW0010MLN	<b>ZOCCOLO H. 12 IN PVC</b> 12 cm PVC plinth - Socle en PVC H 12 Sokla h. 12 od PVC-a - Цоколь H. 12 из ПВХ		12	1	ML	6,74
OAL001A00	<b>BARRA REGGIPENSILE</b> Wall unit fastening bar - Barre de fixation élément haut Lajсна za kacenje visecih elementa - Штанга крепления навесного шкафа	200	5	0,1	PZ	3
OALM1S122	<b>MANIGLIA 10122 PASSO 160</b> Handle 10122 Pitch 160 - Poignée 10122 Pas 160 Rucica 10122 Raspon 160 - Ручка 10122 Шар 160	16			PZ	18

### MOBILI E ACCESSORI FURNITURE AND ACCESSORIES . MEUBLES ET ACCESSOIRES . NAMESTAJ I DODACI . МЕБЕЛЬ И ПРИСОСОБЛЕНИЯ

OEFO0002D	<b>FRIGORIFERO COMBINATO STATICO H 178 CM - BCSA 285 K2S</b> Static fridge-freezer H. 178 cm - Réfrigérateur combiné statique h 178 cm Statički kombinovani frižider h 178 cm - Статический комбинированный холодильник, высота 178 см	54	177	54	PZ	1
OERO0034N	<b>FORNO MULTIFUNZIONE CON 6 FUNZIONI DI COTTURA - BIE 2100 B</b> Multi-function oven with 6 cooking functions - Four multifonction avec 6 fonctions de cuisson Multifunkcionalna rerma sa 6 funkcija za rećenje - Многофункциональная духовка с 6 режимами приготовления	59	59	56	PZ	1
OEPO0003X	<b>PIANO COTTURA 75 CM CON 4 BRUCIATORI STANDARD + 1 WOK - HIAW 75224 SX</b> 75 cm hob with 4 standard burners + 1 Wok - Plaque de cuisson 75 cm avec 4 brûleurs standards + 1 Wok Ploča za kuvanje 75 cm sa 4 standardna gorionika + 1 Wok - Варочная поверхность 75 см с 4 стандартными горелками + 1 горелка ВОК	75	5	52	PZ	1
OELO00010	<b>LAVASTOVIGLIE 60 CM - DIN 24310</b> 60 cm dishwasher - Lave-vaisselle 60 cm Sudomašina 60 cm - Посудомоечная машина 60 см	60	82	57	PZ	1

### ELETTRODOMESTICI APPLIANCES . APPAREILS ÉLECTROMÉNAGERS . ELEKTRICNI UREDJAJI . ЭЛЕКТРОБЫТОВЫЕ ПРИБОРЫ

<b>PREZZO TOTALE CUCINA CON ELETTRODOMESTICI</b> TOTAL PRICE OF KITCHEN, INCLUDING APPLIANCES . PRIX TOTAL DE LA CUISINE, Y COMPRIS LES ÉLECTROMÉNAGERS UKUPNA CENA KUHNJE SA UREDJAJIMA . ОБЩАЯ СТОИМОСТЬ КУХНИ С ЭЛЕКТРОБЫТОВЫМИ ПРИБОРАМИ						
--	--	--	--	--	--	--

MIRA		GLAM		MIRA / SELENE		EMILY		ELETTRA	
PREZZO UNITARIO UNIT PRICE PRIX UNITAIRE POJEDINACNA CENA ЦЕНА ЗА ЕДИНИЦУ	PREZZO TOTALE TOTAL PRICE PRIX TOTAL UKUPNA CENA ОБЩАЯ СТОИМОСТЬ	PREZZO UNITARIO UNIT PRICE PRIX UNITAIRE POJEDINACNA CENA ЦЕНА ЗА ЕДИНИЦУ	PREZZO TOTALE TOTAL PRICE PRIX TOTAL UKUPNA CENA ОБЩАЯ СТОИМОСТЬ	PREZZO UNITARIO UNIT PRICE PRIX UNITAIRE POJEDINACNA CENA ЦЕНА ЗА ЕДИНИЦУ	PREZZO TOTALE TOTAL PRICE PRIX TOTAL UKUPNA CENA ОБЩАЯ СТОИМОСТЬ	PREZZO UNITARIO UNIT PRICE PRIX UNITAIRE POJEDINACNA CENA ЦЕНА ЗА ЕДИНИЦУ	PREZZO TOTALE TOTAL PRICE PRIX TOTAL UKUPNA CENA ОБЩАЯ СТОИМОСТЬ	PREZZO UNITARIO UNIT PRICE PRIX UNITAIRE POJEDINACNA CENA ЦЕНА ЗА ЕДИНИЦУ	PREZZO TOTALE TOTAL PRICE PRIX TOTAL UKUPNA CENA ОБЩАЯ СТОИМОСТЬ
246,00	246,00	358,00	358,00	246,00	246,00	386,00	386,00	579,00	579,00
228,00	228,00	323,00	323,00	228,00	228,00	361,00	361,00	491,00	491,00
232,00	232,00	368,00	368,00	232,00	232,00	403,00	403,00	596,00	596,00
260,00	260,00	344,00	344,00	260,00	260,00	460,00	460,00	554,00	554,00
154,00	154,00	203,00	203,00	154,00	154,00	221,00	221,00	284,00	284,00
77,00	77,00	98,00	98,00	77,00	77,00	112,00	112,00	161,00	161,00
112,00	112,00	161,00	161,00	112,00	112,00	186,00	186,00	246,00	246,00
123,00	123,00	175,00	175,00	168,00	168,00	193,00	193,00	228,00	228,00
420,00	420,00	420,00	420,00	420,00	420,00	420,00	420,00	420,00	420,00
137,00	137,00	172,00	172,00	182,00	182,00	207,00	207,00	242,00	242,00
189,00	189,00	225,00	225,00	235,00	235,00	260,00	260,00	295,00	295,00
70,00	70,00	95,00	95,00	105,00	105,00	112,00	112,00	161,00	161,00
70,00	70,00	70,00	70,00	70,00	70,00	70,00	70,00	70,00	70,00
56,00	56,00	56,00	56,00	56,00	56,00	56,00	56,00	56,00	56,00
70,00	70,00	88,00	88,00	98,00	98,00	119,00	119,00	147,00	147,00
137,00	137,00	172,00	172,00	182,00	182,00	207,00	207,00	242,00	242,00
56,00	56,00	56,00	56,00	56,00	56,00	56,00	56,00	56,00	56,00
160,00	160,00	160,00	160,00	160,00	160,00	160,00	160,00	160,00	160,00
57,00	153,90	57,00	153,90	57,00	153,90	57,00	153,90	57,00	153,90
11,00	29,70	11,00	29,70	11,00	29,70	11,00	29,70	11,00	29,70
12,00	80,88	12,00	80,88	12,00	80,88	12,00	80,88	12,00	80,88
8,00	24,00	8,00	24,00	8,00	24,00	8,00	24,00	8,00	24,00
9,00	162,00	9,00	162,00	9,00	162,00	-	-	-	-
	3.247,48		3.994,48		3.491,48		4.277,48		5.276,48
998,00	998,00	998,00	998,00	998,00	998,00	998,00	998,00	998,00	998,00
589,00	589,00	589,00	589,00	589,00	589,00	589,00	589,00	589,00	589,00
560,00	560,00	560,00	560,00	560,00	560,00	560,00	560,00	560,00	560,00
770,00	770,00	770,00	770,00	770,00	770,00	770,00	770,00	770,00	770,00
	2.917,00		2.917,00		2.917,00		2.917,00		2.917,00
	6.164,48		6.911,48		6.408,48		7.194,48		8.193,48

**MODERNO**

MODERN . MODERNE . MODERNA . МОДЕРН

**COMPOSIZIONE**

COMPOSITION . COMPOSITION . MODEL . КОМПОЗИЦИЯ

**6**

MIRA /06  
OREGON

STRUTTURA  
CABINET  
STRUCTURE  
KORPUS  
КОРПУС  
FANGO

ZOCCOLO  
PLINTH  
SOCLE  
SOKLA  
ЦОКОЛЬ  
ALLUMINIO

ELEMENTI A GIORNO  
OPEN UNITS  
ÉLÉMENTS AJOURÉS  
OTVORENI ELEMENTI  
ОТКРЫТЫЕ ЭЛЕМЕНТЫ  
FANGO

TOP IN LAMINATO  
H 4 CM. POST-FORMATO  
POST-FORMED  
LAMINATE WORKTOP H 4 CM  
PLAN DE TRAVAIL EN STRATIFIÉ  
POSTFORMÉ H 4 CM  
RADNA PLOŠA DEBLJINE 4CM  
ИЗ ПОСТФОРМОВАННОГО  
ЛАМИНАТА ТОЛЩ. 4 CM  
F041

STRUTTURA  
CABINET  
STRUCTURE  
KORPUS  
КОРПУС  
**ANTRACITE**

ZOCCOLO  
PLINTH  
SOCLE  
SOKLA  
ЦОКОЛЬ  
**ANTRACITE**

ELEMENTI A GIORNO  
OPEN UNITS  
ÉLÉMENTS AJOURÉS  
ОТВОРЕНІ ЕЛЕМЕНТИ  
ОТКРЫТЫЕ ЭЛЕМЕНТЫ  
**ANTRACITE**

TOP IN LAMINATO  
H 4 CM. POST-FORMATO  
POST-FORMED  
LAMINATE WORKTOP H 4 CM  
PLAN DE TRAVAIL EN STRATIFIÉ  
POSTFORMÉ H 4 CM  
РАДНА ПЛОЌА ДЕВЉИНЕ 4CM  
ИЗ ПОСТФОРМОВАНОГ  
ЛАМИНАТА ТОЛЌ, 4 CM  
**F041**

AMERICAN DREAM



EMILY /06  
CEMENTO FANGO



**SELENE /06**  
BIANCO OPACO

**STRUTTURA**  
CABINET  
STRUCTURE  
KORPUS  
КОРПУС  
**BIANCO**

**ZOCCOLO**  
PLINTH  
SOCLE  
SOKLA  
ЦОКОЛЬ  
**ALLUMINIO**

**ELEMENTI A GIORNO**  
OPEN UNITS  
ÉLÉMENTS AJOURÉS  
OTVORENI ELEMENTI  
ОТКРЫТЫЕ ЭЛЕМЕНТЫ  
**FANGO**

**TOP IN LAMINATO**  
H 4 CM. POST-FORMATO  
POST-FORMED  
LAMINATE WORKTOP H 4 CM  
PLAN DE TRAVAIL EN STRATIFIÉ  
POSTFORMÉ H 4 CM  
RADNA PLOŠA DEBLJINE 4CM  
ИЗ ПОСТФОРМОВАННОГО  
ЛАМИНАТА ТОЛЩ. 4 CM  
**F041**

## COMPOSIZIONE 06

COMPOSITION . COMPOSITION . MODEL . КОМПОЗИЦИЯ

ARTICOLO ITEM . ARTICLE ARTIKAL . ИЗДЕЛИЕ	DESCRIZIONE DESCRIPTION . DESCRIPTION OPIS . ОПИСАНИЕ	LARGHEZZA WIDTH LARGEUR ŠIRINA ШИРИНА	ALTEZZA HEIGHT HAUTEUR VISINA ВЫСОТА	PROFONDITÀ DEPTH PROFONDEUR DUBINA ГЛУБИНА	U.M. U.M. U.M. J.M. E.M.	QUANTITÀ QUANTITY QUANTITÉ KOLIČINA КОЛ-ВО
KCFCO60K456N	<b>COLONNA PER CONGELATORE</b> Tall freezer unit - Colonne congélateur Kolona za frižider sa donjim zamrzivačem - Шкаф-пенал для морозильной камеры	60	204	56	PZ	1
KCRFO60K456N	<b>COLONNA FORNO</b> Tall oven unit - Colonne four Kolona za rernu - Шкаф-пенал для духовки	60	204	56	PZ	1
KBL1A607256N	<b>SOTTOLAVELLO 1 ANTA</b> Sink base unit with 1 door - Élément bas 1 porte sous évier Donji element za sudoperu sa 1 krilom - Шкаф под мойку с 1 дверцей	60	72	56	PZ	1
KALVS607202N	<b>ANTA PER LAVASTOVIGLIE</b> Dishwasher door - Porte pour lave-vaisselle Krljo za sudomasinu - Дверца для стиральной машины	60	72	1,8	PZ	1
KB2KC907256N	<b>BASE 2 CASSETTI 1 CESTONE</b> Base unit with 2 drawers 1 basket - Élément bas 2 tiroirs 1 panier Fiočkar sa dve fiočke i korpa - Нижний шкаф с 2 ящиками и 1 корзинкой	90	72	56	PZ	1
KB2CE607256N	<b>BASE 2 CESTONI</b> Base unit with 2 baskets - Élément bas 2 paniers Fiočkar sa 2 korpe - Нижний шкаф с 2 корзинами	60	72	56	PZ	1
KPC1A607231N	<b>SCOLAPIATTI 1 ANTA</b> Plate rack wall unit with 1 door - Élément haut épouttoir 1 porte Viseci element sa ocedjivačem sa 1 krilom - Сушилка для посуды с 1 дверцей	60	72	31	PZ	1
KPIAN607231N	<b>PENSILE 1 ANTA</b> Wall unit with 1 door - Élément haut 1 porte Viseci element sa 1 krilom - Навесной шкаф с 1 дверцей	60	72	31	PZ	1
KPIVA903631N	<b>PENSILE VASISTAS PER CAPPA DA INCASSO A FILO</b> Flap door wall unit for flush-fit built-in hood - Élément haut à porte relevante pour hotte encastrée à ras du bord Viseci element sa krilom otvaranje na gore za ugradni aspirator Box-in - Навесной шкаф с дверцей-фрамугой для встраиваемого вытяжного зонта заподлицо	90	36	31	PZ	1
OEEK01HXD	<b>CAPPA INCASSO BOX IN</b> Built-in hood - Hotte encastrée Ugradni aspirator - Встраиваемый вытяжной зонт	73			PZ	1
KPCO1603631N	<b>PENSILE A GIORNO CON 1 VANO</b> Open wall unit with 1 compartment - Élément haut ajouré 1 compartiment Otvoren viseći element sa 1 suplijinom - Навесной шкаф открытый с 1 секцией	60	36	31	PZ	1
KPIAN609631N	<b>PENSILE 1 ANTA</b> Wall unit with 1 door - Élément haut 1 porte Viseci element sa 1 krilom - Навесной шкаф с 1 дверцей	60	96	31	PZ	1
KPCO1603631N	<b>PENSILE A GIORNO CON 1 VANO</b> Open wall unit with 1 compartment - Élément haut ajouré 1 compartiment Otvoren viseći element sa 1 suplijinom - Навесной шкаф открытый с 1 секцией	60	36	31	PZ	1
OEV001HXD	<b>LAVELLO MONDIAL 86 X 50 IV</b> Sink - Évier - Sudopera - Мойка	86		50	PZ	1
JTLMG51FOMLN	<b>TOP IN LAMINATO POST-FORMATO SP. 4 CM.</b> Post-formed laminate worktop H 4 cm - Plan de travail en stratifié Postformé h 4 cm Radna ploča debljine 4 cm - Столешница из постформованного ламината толщ. 4 см		4	60	ML	2,7
JALMB0030MLN	<b>ALZATINA PER TOP IN LAMINATO</b> Upstand for laminate worktops - Rehausse pour plan de travail en stratifié Lajсна za radnu ploču - Плинтус для столешницы из ламината		1	2	ML	2,7
JZLMW0010MLN	<b>ZOCCOLO H. 12 IN PVC</b> 12 cm PVC plinth - Socle en PVC H 12 Sokla h. 12 od PVC-a - Цоколь H. 12 из ПВХ		12	1	ML	6,14
OAL001A00	<b>BARRA REGGIPENSILE</b> Wall unit fastening bar - Barre de fixation élément haut Lajсна za kacenje visećih elementa - Штанга крепления навесного шкафа	200	5	0,1	PZ	2
OALMS1486	<b>MANIGLIA 10486 SATINATA PASSO 320</b> Handle 10486 Satinata Pitch 320 - Poignée 10486 Satinata Pas 320 Rucica 10486 Satinata Raspon 320 - Ручка 10486 Satinata Шар 320	32			PZ	15

### MOBILI E ACCESSORI FURNITURE AND ACCESSORIES . MEUBLES ET ACCESSOIRES . NAMESTAJ I DODACI . МЕБЕЛЬ И ПРИСОСОБЛЕНИЯ

OEOF0002D	<b>FRIGORIFERO COMBINATO STATICO H 178 CM - BCSA 285 K2S</b> Static fridge-freezer H. 178 cm - Réfrigérateur combiné statique h 178 cm Statički kombinovani frižider h 178 cm - Статический комбинированный холодильник, высота 178 см	54	177	54	PZ	1
OERO0034N	<b>FORNO MULTIFUNZIONE CON 6 FUNZIONI DI COTTURA - BIE 2100 B</b> Multi-function oven with 6 cooking functions - Four multifonction avec 6 fonctions de cuisson Multifunkcionalna rerma sa 6 funkcija za pečenje - Многофункциональная духовка с 6 режимами приготовления	59	59	56	PZ	1
OERO0003X	<b>PIANO COTTURA 75 CM CON 4 BRUCIATORI STANDARD + 1 WOK - HIAW 75224 SX</b> 75 cm hob with 4 standard burners + 1 Wok - Plaque de cuisson 75 cm avec 4 brûleurs standards + 1 Wok Ploča za kuvanje 75 cm sa 4 standardna gorionika + 1 Wok - Варочная поверхность 75 см с 4 стандартными горелками + 1 горелка ВОК	75	5	52	PZ	1
OELO00010	<b>LAVASTOVIGLIE 60 CM - DIN 24310</b> 60 cm dishwasher - Lave-vaisselle 60 cm Sudomášina 60 cm - Посудомоечная машина 60 см	60	82	57	PZ	1

### ELETTRODOMESTICI APPLIANCES . APPAREILS ÉLECTROMÉNAGERS . ELEKTRICNI UREDJAJI . ЭЛЕКТРОБЫТОВЫЕ ПРИБОРЫ

<b>PREZZO TOTALE CUCINA CON ELETTRODOMESTICI</b> TOTAL PRICE OF KITCHEN, INCLUDING APPLIANCES . PRIX TOTAL DE LA CUISINE, Y COMPRIS LES ÉLECTROMÉNAGERS UKUPNA CENA KUHNJE SA UREDJAJIMA . ОБЩАЯ СТОИМОСТЬ КУХНИ С ЭЛЕКТРОБЫТОВЫМИ ПРИБОРАМИ						
--	--	--	--	--	--	--

MIRA		GLAM		SELENE		EMILY		ELETTRA	
PREZZO UNITARIO UNIT PRICE PRIX UNITAIRE POJEDINACNA CENA ЦЕНА ЗА ЕДИНИЦУ	PREZZO TOTALE TOTAL PRICE PRIX TOTAL UKUPNA CENA ОБЩАЯ СТОИМОСТЬ	PREZZO UNITARIO UNIT PRICE PRIX UNITAIRE POJEDINACNA CENA ЦЕНА ЗА ЕДИНИЦУ	PREZZO TOTALE TOTAL PRICE PRIX TOTAL UKUPNA CENA ОБЩАЯ СТОИМОСТЬ	PREZZO UNITARIO UNIT PRICE PRIX UNITAIRE POJEDINACNA CENA ЦЕНА ЗА ЕДИНИЦУ	PREZZO TOTALE TOTAL PRICE PRIX TOTAL UKUPNA CENA ОБЩАЯ СТОИМОСТЬ	PREZZO UNITARIO UNIT PRICE PRIX UNITAIRE POJEDINACNA CENA ЦЕНА ЗА ЕДИНИЦУ	PREZZO TOTALE TOTAL PRICE PRIX TOTAL UKUPNA CENA ОБЩАЯ СТОИМОСТЬ	PREZZO UNITARIO UNIT PRICE PRIX UNITAIRE POJEDINACNA CENA ЦЕНА ЗА ЕДИНИЦУ	PREZZO TOTALE TOTAL PRICE PRIX TOTAL UKUPNA CENA ОБЩАЯ СТОИМОСТЬ
246,00	246,00	358,00	358,00	375,00	375,00	386,00	386,00	579,00	579,00
228,00	228,00	323,00	323,00	330,00	330,00	361,00	361,00	491,00	491,00
154,00	154,00	203,00	203,00	207,00	207,00	221,00	221,00	284,00	284,00
77,00	77,00	98,00	98,00	98,00	98,00	112,00	112,00	161,00	161,00
260,00	260,00	344,00	344,00	372,00	372,00	460,00	460,00	554,00	554,00
189,00	189,00	232,00	232,00	249,00	249,00	291,00	291,00	351,00	351,00
119,00	119,00	172,00	172,00	175,00	175,00	193,00	193,00	256,00	256,00
84,00	84,00	133,00	133,00	140,00	140,00	154,00	154,00	221,00	221,00
116,00	116,00	175,00	175,00	168,00	168,00	193,00	193,00	228,00	228,00
420,00	420,00	420,00	420,00	420,00	420,00	420,00	420,00	420,00	420,00
70,00	70,00	70,00	70,00	70,00	70,00	70,00	70,00	70,00	70,00
98,00	98,00	165,00	165,00	175,00	175,00	182,00	182,00	274,00	274,00
70,00	70,00	70,00	70,00	70,00	70,00	70,00	70,00	70,00	70,00
160,00	160,00	160,00	160,00	160,00	160,00	160,00	160,00	160,00	160,00
57,00	153,90	57,00	153,90	57,00	153,90	57,00	153,90	57,00	153,90
11,00	29,70	11,00	29,70	11,00	29,70	11,00	29,70	11,00	29,70
12,00	73,68	12,00	73,68	12,00	73,68	12,00	73,68	12,00	73,68
8,00	16,00	8,00	16,00	8,00	16,00	8,00	16,00	8,00	16,00
13,00	195,00	13,00	195,00	13,00	195,00	-	-	-	-
2.759,28		3.391,28		3.477,28		3.546,28		4.392,28	
998,00	998,00	998,00	998,00	998,00	998,00	998,00	998,00	998,00	998,00
589,00	589,00	589,00	589,00	589,00	589,00	589,00	589,00	589,00	589,00
560,00	560,00	560,00	560,00	560,00	560,00	560,00	560,00	560,00	560,00
770,00	770,00	770,00	770,00	770,00	770,00	770,00	770,00	770,00	770,00
2.917,00		2.917,00		2.917,00		2.917,00		2.917,00	
5.676,28		6.308,28		6.394,28		6.463,28		7.309,28	



**MODERNO**

MODERN . MODERNE . MODERNA . МОДЕРН

**COMPOSIZIONE**

COMPOSITION . COMPOSITION . MODEL . КОМПОЗИЦИЯ

**7**

STRUTTURA  
CABINET  
STRUCTURE  
KORPUS  
КОРПУС  
**GRIGIO PERLA**

ZOCOLO  
PLINTH  
SOCLE  
SOKLA  
ЦОКОЛЬ  
**ALLUMINIO**

ELEMENTI A GIORNO  
OPEN UNITS  
ÉLÉMENTS AJOURÉS  
ОТКРЫТЫЕ ЭЛЕМЕНТЫ  
**GRIGIO PERLA**

TOP IN LAMINATO  
H 4 CM. POST-FORMATO  
POST-FORMED  
LAMINATE WORKTOP H 4 CM  
PLAN DE TRAVAIL EN STRATIFIÉ  
POSTFORMÉ H 4 CM  
РАДНА ПЛОЌА ДЕВЉИНЕ 4СМ  
ИЗ ПОСТФОРМОВАНОГ  
ЛАМИНАТА ТОЛЌ, 4 СМ  
**F028**

**MIRA /07**  
OREGON . TORTORA LUCIDO



STRUTTURA  
CABINET  
STRUCTURE  
KORPUS  
КОРПУС  
BIANCO

ZOCCOLO  
PLINTH  
SOCLE  
СОКЛА  
ЦОКОЛЬ  
ALLUMINIO

ELEMENTI A GIORNO  
OPEN UNITS  
ÉLÉMENTS AJOURÉS  
ОТВОРЕНИ ЕЛЕМЕНТИ  
ОТКРЫТЫЕ ЭЛЕМЕНТЫ  
GRIGIO PERLA

TOP IN LAMINATO  
H 4 CM. POST-FORMATO  
POST-FORMED  
LAMINATE WORKTOP H 4 CM  
PLAN DE TRAVAIL EN STRATIFIÉ  
POSTFORMÉ H 4 CM  
РАДНА ПЛОЌА ДЕВЉИНЕ 4СМ  
ИЗ ПОСТФОРМОВАНОГ  
ЛАМИНАТА ТОЛЌ, 4 СМ  
F028

**GLAM /07**  
ROVERE CARIBE . BIANCO LUCIDO



STRUTTURA  
CABINET  
STRUCTURE  
KORPUS  
КОРПУС  
BIANCO

ZOCCOLO  
PLINTH  
SOCLE  
SOKLA  
ЦОКОЛЬ  
ALLUMINIO

ELEMENTI A GIORNO  
OPEN UNITS  
ÉLÉMENTS AJOURÉS  
ОТВОРЕНІ ЕЛЕМЕНТИ  
ОТКРЫТЫЕ ЭЛЕМЕНТЫ  
FANGO

TOP IN LAMINATO  
H 4 CM. POST-FORMATO  
POST-FORMED  
LAMINATE WORKTOP H 4 CM  
PLAN DE TRAVAIL EN STRATIFIÉ  
POSTFORMÉ H 4 CM  
РАДНА ПЛОЌА ДЕВЉИНЕ 4СМ  
ИЗ ПОСТФОРМОВАНОГ  
ЛАМИНАТА ТОЛЌ, 4 СМ  
F028

ELETTRA /07  
BIANCO



## COMPOSIZIONE 07

COMPOSITION . COMPOSITION . MODEL . КОМПОЗИЦИЯ

ARTICOLO ITEM . ARTICLE ARTIKAL . ИЗДЕЛИЕ	DESCRIZIONE DESCRIPTION . DESCRIPTION OPIS . ОПИСАНИЕ	LARGHEZZA WIDTH LARGEUR ŠIRINA ШИРИНА	ALTEZZA HEIGHT HAUTEUR VISINA ВЫСОТА	PROFONDITÀ DEPTH PROFONDEUR DUBINA ГЛУБИНА	U.M. U.M. U.M. J.M. E.M.	QUANTITÀ QUANTITY KOLICINA КОЛ-ВО
KCFCO60K456N	<b>COLONNA PER CONGELATORE</b> Tall freezer unit - Colonne congélateur Kolona za frižider sa donjim zamrzivačem - Шкаф-пенал для морозильной камеры	60	204	56	PZ	1
KCRKC60K456N	<b>COLONNA FORNO 2 CASSETTI 1 CESTONE</b> Tall oven unit with 2 drawers 1 basket - Colonne four 2 tiroirs 1 panier Kolona za rernu sa 2 fioke i 1 korpot - Шкаф-пенал для духовки с 2 ящиками и 1 корзиной	60	204	56	PZ	1
KBL2A907256N	<b>SOTTOLAVELLO 2 ANTE</b> Sink base unit with 2 doors - Élément bas 2 portes sous évier Donji element za sudoperu sa 2 krila - Шкаф под мойку с 2 дверцами	90	72	56	PZ	1
KALVS607202N	<b>ANTA PER LAVASTOVIGLIE</b> Dishwasher door - Porte pour lave-vaisselle Krla za sudomasinu - Дверца для стиральной машины	60	72	1,8	PZ	1
KBANGC27262N	<b>BASE ANGOLO PROF. CM. 62</b> Corner base unit 62 cm depth - Élément bas angle 1 porte prof. 62 cm Ugaoni donji deo dubina 62 cm - Нижний шкаф угловой, глуб. 62 см	122	72	62	PZ	1
KBIAN607256N	<b>BASE 1 ANTA</b> Base unit with 1 door - Élément bas 1 porte Donji element sa 1 krilom - Нижний шкаф с 1 дверцей	60	72	56	PZ	1
KPIAN603631N	<b>PENSILE 1 ANTA BATTENTE</b> Wall unit with 1 hinged door - Élément haut 1 porte battante Viseci element sa 1 krilom - Навесной шкаф с 1 распашной дверцей	60	36	31	PZ	1
KPCOI603631N	<b>PENSILE A GIORNO CON 1 VANO</b> Open wall unit with 1 compartment - Élément haut ajouré 1 compartiment Otvoren viseci element sa 1 supljinom - Навесной шкаф открытый с 1 секцией	60	36	31	PZ	1
KPCDC907231N	<b>SCOLAPIATTI DOPPIO VASISTAS 2 ANTE PIENE</b> Double plate rack unit with 2 solid top-hinged flap doors - Élément haut égouttoir double 2 portes pleines relevantes Viseci element sa ocedjivacem sa 2 krila otvaranje na gore - Сушилка для посуды с двойной дверцей-фрамугой, 2 сплошные дверцы	90	72	31	PZ	1
KPIAN603631N	<b>PENSILE 1 ANTA BATTENTE</b> Wall unit with 1 hinged door - Élément haut 1 porte battante Viseci element sa 1 krilom - Навесной шкаф с 1 распашной дверцей	60	36	31	PZ	1
KPCOI603631N	<b>PENSILE A GIORNO CON 1 VANO</b> Open wall unit with 1 compartment - Élément haut ajouré 1 compartiment Otvoren viseci element sa 1 supljinom - Навесной шкаф открытый с 1 секцией	60	36	31	PZ	1
KPIAN603631N	<b>PENSILE 1 ANTA BATTENTE</b> Wall unit with 1 hinged door - Élément haut 1 porte battante Viseci element sa 1 krilom - Навесной шкаф с 1 распашной дверцей	60	36	31	PZ	1
KPCOI603631N	<b>PENSILE A GIORNO CON 1 VANO</b> Open wall unit with 1 compartment - Élément haut ajouré 1 compartiment Otvoren viseci element sa 1 supljinom - Навесной шкаф открытый с 1 секцией	60	36	31	PZ	1
OEK097HX0	<b>CAPPA CERTOSA</b> Certosa hood - Hotte Certosa Aspirator Certosa - Вытяжной зонт Certosa	90	86	45	PZ	1
OEVO01HXD	<b>LAVELLO MONDIAL 86 X 50 IV</b> Sink - Évier - Sudopera - Мойка	86		50	PZ	1
OAL071EXO	<b>TELAIO GAMBA PENISOLA (ALTEZZA REGOLABILE MM. 840/870)</b> Peninsula leg frame (adjustable height 840/870 mm) - Cadre montant péninsule (hauteur réglable 840/870 mm) Nosac za poluostrvo (podesiva visina mm. 840/870) - Подстольная рама для полуострова (регулируемая высота, мм 840/870)	60	84		PZ	1
JTLMSIFOMLN	<b>TOP IN LAMINATO POST-FORMATO SP. 4 CM.</b> Post-formed laminate worktop H 4 cm - Plan de travail en stratifié Postformé h 4 cm Radna ploča debjline 4 cm - Столешница из постформованного ламината толщ. 4 см		4	60	ML	5,12
70LTBP	<b>LAVORAZIONE PER PENISOLA</b> Peninsula processing - Usinage pour péninsule Obrada za poluostrvo - Обработка полуострова				ML	1,8
OAL004A01	<b>STAFFA SOSTEGNO PENISOLA</b> Peninsula support bracket - Étrier de support péninsule Nosac radne ploce poluostrva - Опорный кронштейн полуострова				PZ	1
JALMB0030MLN	<b>ALZATINA PER TOP IN LAMINATO</b> Upstand for laminate worktops - Rehausse pour plan de travail en stratifié Lajсна za radnu ploču - Плитус для столешницы из ламината		1	2	ML	4,54
JZLMW0010MLN	<b>ZOCCOLO H. 12 IN PVC</b> 12 cm PVC plinth - Socle en PVC H 12 Sokla h. 12 od PVC-a - Цоколь H. 12 из ПВХ		12	1	ML	5,17
OAL001A00	<b>BARRA REGGIPENSILE</b> Wall unit fastening bar - Barre de fixation élément haut Lajсна za kacenje visecih elementa - Штанга крепления навесного шкафа	200	5	0,1	PZ	2
OALMC1357	<b>MANIGLIA 10357 CROMATA PASSO 320</b> Handle 10357 Cromata Pitch 320 - Poignée 10357 Cromata Pas 320 Rucica 10357 Cromata Raspon 320 - Ручка 10357 Cromata Шар 320	32			PZ	16
<b>MOBILI E ACCESSORI</b> FURNITURE AND ACCESSORIES . MEUBLES ET ACCESSOIRES . NAMESTAJ I DODACI . МЕБЕЛЬ И ПРИСОСОБЛЕНИЯ						
OEFO0002D	<b>FRIGORIFERO COMBINATO STATICO H 178 CM - BCSA 285 K2S</b> Static fridge-freezer H. 178 cm - Réfrigérateur combiné statique h 178 cm Statički kombinovani frižider h 178 cm - Статический комбинированный холодильник, высота 178 см	54	177	54	PZ	1
OERO0034N	<b>FORNO MULTIFUNZIONE CON 6 FUNZIONI DI COTTURA - BIE 2100 B</b> Multi-function oven with 6 cooking functions - Four multifonction avec 6 fonctions de cuisson Multifunkcionalna rerma sa 6 funkcija za rešenje - Многофункциональная духовка с 6 режимами приготовления	59	59	56	PZ	1
OEPO0003X	<b>PIANO COTTURA 75 CM CON 4 BRUCIATORI STANDARD + 1 WOK - HIAW 75224 SX</b> 75 cm hob with 4 standard burners + 1 Wok - Plaque de cuisson 75 cm avec 4 brûleurs standards + 1 Wok Ploča za kuvanje 75 cm sa 4 standardna gorionika + 1 Wok - Варочная поверхность 75 см с 4 стандартными горелками + 1 горелка ВОК	75	5	52	PZ	1
OELO00010	<b>LAVASTOVIGLIE 60 CM - DIN 24310</b> 60 cm dishwasher - Lave-vaisselle 60 cm Sudomšina 60 cm - Посудомоечная машина 60 см	60	82	57	PZ	1
<b>ELETTRODOMESTICI</b> APPLIANCES . APPAREILS ÉLECTROMÉNAGERS . ELEKTRISNI UREDJAJI . ЭЛЕКТРОБЫТОВЫЕ ПРИБОРЫ						

### PREZZO TOTALE CUCINA CON ELETTRODOMESTICI

TOTAL PRICE OF KITCHEN, INCLUDING APPLIANCES . PRIX TOTAL DE LA CUISINE, Y COMPRIS LES ÉLECTROMÉNAGERS  
UKUPNA CENA KUHINJE SA UREDJAJIMA . ОБЩАЯ СТОИМОСТЬ КУХНИ С ЭЛЕКТРОБЫТОВЫМИ ПРИБОРАМИ

MIRA	GLAM	SELENE	EMILY	ELETTRA	
PREZZO UNITARIO UNIT PRICE PRIX UNITAIRE POJEDINACNA CENA ЦЕНА ЗА ЕДИНИЦУ	PREZZO TOTALE TOTAL PRICE PRIX TOTAL UKUPNA CENA ОБЩАЯ СТОИМОСТЬ	PREZZO UNITARIO UNIT PRICE PRIX UNITAIRE POJEDINACNA CENA ЦЕНА ЗА ЕДИНИЦУ	PREZZO TOTALE TOTAL PRICE PRIX TOTAL UKUPNA CENA ОБЩАЯ СТОИМОСТЬ	PREZZO UNITARIO UNIT PRICE PRIX UNITAIRE POJEDINACNA CENA ЦЕНА ЗА ЕДИНИЦУ	PREZZO TOTALE TOTAL PRICE PRIX TOTAL UKUPNA CENA ОБЩАЯ СТОИМОСТЬ
246,00	246,00	358,00	358,00	375,00	375,00
323,00	323,00	421,00	421,00	456,00	456,00
196,00	196,00	267,00	267,00	277,00	277,00
77,00	77,00	98,00	98,00	98,00	98,00
189,00	189,00	281,00	281,00	281,00	281,00
112,00	112,00	161,00	161,00	168,00	168,00
70,00	70,00	88,00	88,00	98,00	98,00
70,00	70,00	70,00	70,00	70,00	70,00
305,00	305,00	372,00	372,00	393,00	393,00
70,00	70,00	88,00	88,00	98,00	98,00
70,00	70,00	70,00	70,00	70,00	70,00
70,00	70,00	88,00	88,00	98,00	98,00
70,00	70,00	70,00	70,00	70,00	70,00
300,00	300,00	300,00	300,00	300,00	300,00
160,00	160,00	160,00	160,00	160,00	160,00
386,00	386,00	386,00	386,00	386,00	386,00
57,00	291,84	57,00	291,84	57,00	291,84
19,00	34,20	19,00	34,20	19,00	34,20
7,00	7,00	7,00	7,00	7,00	7,00
11,00	49,94	11,00	49,94	11,00	49,94
12,00	62,04	12,00	62,04	12,00	62,04
8,00	16,00	8,00	16,00	8,00	16,00
15,00	240,00	15,00	240,00	15,00	240,00
				-	-
	3.415,02	3.979,02	4.099,02	4.151,02	4.922,02
998,00	998,00	998,00	998,00	998,00	998,00
589,00	589,00	589,00	589,00	589,00	589,00
560,00	560,00	560,00	560,00	560,00	560,00
770,00	770,00	770,00	770,00	770,00	770,00
	2.917,00	2.917,00	2.917,00	2.917,00	2.917,00
	6.332,02	6.896,02	7.016,02	7.068,02	7.839,02

**MODERNO**

MODERN . MODERNE . MODERNA . МОДЕРН

**COMPOSIZIONE**

COMPOSITION . COMPOSITION . MODEL . КОМПОЗИЦИЯ

**8**

STRUTTURA  
CABINET  
STRUCTURE  
KORPUS  
КОРПУС  
ANTRACITE

ZOCCOLO  
PLINTH  
SOCLE  
SOKLA  
ЦОКОЛЬ  
ANTRACITE

ELEMENTI A GIORNO  
OPEN UNITS  
ÉLÉMENTS AJOURÉS  
OTVORENI ELEMENTI  
ОТКРЫТЫЕ ЭЛЕМЕНТЫ  
ANTRACITE

TOP IN LAMINATO  
H 4 CM. POST-FORMATO  
POST-FORMED  
LAMINATE WORKTOP H 4 CM  
PLAN DE TRAVAIL EN STRATIFIÉ  
POSTFORMÉ H 4 CM  
РАДНА ПЛОЌА ДЕВЛИНЕ 4СМ  
ИЗ ПОСТФОРМОВАННОГО  
ЛАМИНАТА ТОЛЌ. 4 СМ  
W1000

MIRA /08  
CEMENTO ARDESIA . CEMENTO BIANCO

STRUTTURA  
CABINET  
STRUCTURE  
KORPUS  
КОРПУС  
ANTRACITE

ZOCCOLO  
PLINTH  
SOCLE  
SOKLA  
ЦОКОЛЬ  
ANTRACITE

ELEMENTI A GIORNO  
OPEN UNITS  
ÉLÉMENTS AJOURÉS  
OTVORENI ELEMENTI  
ОТКРЫТЫЕ ЭЛЕМЕНТЫ  
ANTRACITE

TOP IN LAMINATO  
H 4 CM. POST-FORMATO  
POST-FORMED  
LAMINATE WORKTOP H 4 CM  
PLAN DE TRAVAIL EN STRATIFIÉ  
POSTFORMÉ H 4 CM  
РАДНА ПЛОЌА ДЕВЉИНЕ 4СМ  
ИЗ ПОСТФОРМОВАННОГ  
ЛАМИНАТА ТОЛЌ, 4 СМ  
W1000

EMILY /08  
CANYON . ROVERE BIANCO







**ELETTRA /08**  
CANAPA - BIANCO

**STRUTTURA**  
CABINET  
STRUCTURE  
KORPUS  
КОРПУС  
**ANTRACITE**

**ZOCCOLO**  
PLINTH  
SOCLE  
СОКЛА  
ЦОКОЛЬ  
**ANTRACITE**

**ELEMENTI A GIORNO**  
OPEN UNITS  
ÉLÉMENTS AJOURÉS  
ОТВОРЕНІ ЕЛЕМЕНТИ  
ОТКРЫТЫЕ ЭЛЕМЕНТЫ  
**ANTRACITE**

**TOP IN LAMINATO**  
H 4 CM. POST-FORMATO  
POST-FORMED  
LAMINATE WORKTOP H 4 CM  
PLAN DE TRAVAIL EN STRATIFIÉ  
POSTFORMÉ H 4 CM  
РАДНА ПЛОЌА ДЕБЉИНЕ 4CM  
ИЗ ПОСТФОРМОВАНОГ  
ЛАМИНАТА ТОЛЌ, 4 CM  
**W1000**

# COMPOSIZIONE 08

COMPOSITION . COMPOSITION . MODEL . КОМПОЗИЦИЯ

ARTICOLO ITEM . ARTICLE ARTIKAL . ИЗДЕЛИЕ	DESCRIZIONE DESCRIPTION . DESCRIPTION OPIS . ОПИСАНИЕ	LARGHEZZA WIDTH LARGEUR ŠIRINA ШИРИНА	ALTEZZA HEIGHT HAUTEUR VISINA ВЫСОТА	PROFONDITÀ DEPTH PROFONDEUR DUBINA ГЛУБИНА	U.M. U.M. U.M. J.M. E.И.	QUANTITÀ QUANTITY QUANTITÉ KOLIČINA КОЛ-ВО
KCFCO60K456N	<b>COLONNA PER CONGELATORE</b> Tall freezer unit - Colonne congélateur Kolona za frižider sa donjim zamrzivačem - Шкаф-пенал для морозильной камеры	60	204	56	PZ	1
KCMFO60K456N	<b>COLONNA PER FORNO E MICROONDE</b> Tall unit for oven and microwave - Colonne pour four et micro-ondes Kolona za rernu i mikrotalasnu - Шкаф-пенал для духовки и микроволновой печи	60	204	56	PZ	1
KCN2A60K4560	<b>COLONNA DISPENSA 2 ANTE</b> Tall pantry unit with 2 doors - Colonne de rangement 2 portes Kolona sa policama sa 2 krila - Шкаф-пенал типа «кладовка» с 2 дверцами	60	204	56	PZ	1
OAL07IEGO	<b>TELAIO GAMBA PENISOLA (ALTEZZA REGOLABILE MM. 840/870)</b> Peninsula leg frame (adjustable height 840/870 mm) - Cadre montant péninsule (hauteur réglable 840/870 mm) Nosac za poluostrvo (podesiva visina mm. 840/870) - Подстольная рама для полуострова (регулируемая высота, мм 840/870)	60	84		PZ	1
KB1AN607256N	<b>BASE 1 ANTA</b> Base unit with 1 door - Élément bas 1 porte Donji element sa 1 krilom - Нижний шкаф с 1 дверцей	60	72	56	PZ	1
KBL1A607256N	<b>SOTTOLAVELLO 1 ANTA</b> Sink base unit with 1 door - Élément bas 1 porte sous évier Donji element za sudoperu sa 1 krilom - Шкаф под мойку с 1 дверцей	60	72	56	PZ	1
KALVS607202N	<b>ANTA PER LAVASTOVIGLIE</b> Dishwasher door - Porte pour lave-vaisselle Kriilo za sudomasinu - Дверца для стиральной машины	60	72	1,8	PZ	1
KB2KC907256N	<b>BASE 2 CASSETTI 1 CESTONE</b> Base unit with 2 drawers 1 basket - Élément bas 2 tiroirs 1 panier Fiokar sa dve fioke i korpa - Нижний шкаф с 2 ящиками и 1 корзиной	90	72	56	PZ	1
KPIAN609631N	<b>PENSILE 1 ANTA</b> Wall unit with 1 door - Élément haut 1 porte Viseci element sa 1 krilom - Навесной шкаф с 1 дверцей	60	96	31	PZ	1
KPCO1604831N	<b>PENSILE A GIORNO CON 1 VANO</b> Open wall unit with 1 compartment - Élément haut ajouré 1 compartiment Otvoren viseci element sa 1 supljinom - Навесной шкаф открытый с 1 секцией	60	48	31	PZ	1
KPCVA904831N	<b>PENSILE SCOLAPIATTI VASISTAS</b> Flap door plate rack wall unit - Élément haut égottoir porte relevante Viseci element sa ocejivjavec sa krilom otvaranje na gore - Навесной шкаф с сушилкой для посуды, с дверцей-фрамугой	90	48	31	PZ	1
KPIVA904831N	<b>PENSILE VASISTAS PER CAPPA DA INCASSO A FILO</b> Flap door wall unit for flush-fit built-in hood - Élément haut à porte relevante pour hotte encastrée à ras du bord Viseci element sa krilom otvaranje na gore za ugradni aspirator Box-in - Навесной шкаф с дверцей-фрамугой для встраиваемого вытяжного зонта заподлицо	90	48	31	PZ	1
OEKE01HXO	<b>CAPPA INCASSO BOX IN</b> Built-in hood - Hotte encastrée Ugradni aspirator - Встраиваемый вытяжной зонт	73			PZ	1
KPNVA904831N	<b>PENSILE VASISTAS</b> Flap door wall unit - Élément haut 1 porte relevante Viseci element sa krilom otvaranje na gore - Навесной шкаф с дверцей-фрамугой	90	48	31	PZ	1
KPCO2307231N	<b>PENSILE A GIORNO</b> Open wall unit - Élément haut ajouré Otvoren viseci element - Навесной шкаф открытый	30	72	31	PZ	1
KPIAN307231N	<b>PENSILE 1 ANTA</b> Wall unit with 1 door - Élément haut 1 porte Viseci element sa 1 krilom - Навесной шкаф с 1 дверцей	30	72	31	PZ	1
KPNVA904831N	<b>PENSILE VASISTAS</b> Flap door wall unit - Élément haut 1 porte relevante Viseci element sa krilom otvaranje na gore - Навесной шкаф с дверцей-фрамугой	90	48	31	PZ	1
OEVO01HXD	<b>LAVELLO MONDIAL 86 X 50 1V</b> Sink - Évier - Sudopera - Мойка	86		50	PZ	1
JTLMG51F0MLN	<b>TOP IN LAMINATO POST-FORMATO SP. 4 CM.</b> Post-formed laminate worktop H 4 cm - Plan de travail en stratifié Postformé h 4 cm Radna ploča debijine 4 cm - Столешница из постформованного ламината толщ. 4 см		4	60	ML	4,5
70LTBP	<b>LAVORAZIONE PER PENISOLA</b> Peninsula processing - Usinage pour péninsule Obrada za poluostrvo - Обработка полуострова					1,8
OAL004A01	<b>STAFFA SOSTEGNO PENISOLA</b> Peninsula support bracket - Étrier de support péninsule Nosac radne ploce poluostrva - Опорный кронштейн полуострова				PZ	1
JALMB0030MLN	<b>ALZATINA PER TOP IN LAMINATO</b> Upstand for laminate worktops - Rehausse pour plan de travail en stratifié Lajсна za radnu ploču - Плинтус для столешницы из ламината		1	2	ML	3,3
JZLMW0010MLN	<b>ZOCCOLO H. 12 IN PVC</b> 12 cm PVC plinth - Socle en PVC H 12 Sokla h. 12 od PVC-a - Цоколь H. 12 из ПВХ		12	1	ML	6,74
OAL001A00	<b>BARRA REGGIPENSILE</b> Wall unit fastening bar - Barre de fixation élément haut Lajсна za kacenje visecih elementa - Штанга крепления навесного шкафа	200	5	0,1	PZ	2
OALM1A497	<b>MANIGLIA 10497 PASSO 192</b> Handle 10497 Antracite Pitch 192 - Poignée 10497 Antracite Pas 192 Rucica 10497 Antracite Raspon 192 - Ручка 10497 Antracite Шар 192	19			PZ	18
<b>MOBILI E ACCESSORI</b> FURNITURE AND ACCESSORIES . MEUBLES ET ACCESSOIRES . NAMESTAJ I DODACI . МЕБЕЛЬ И ПРИСОСОБЛЕНИЯ						
OEFO0002D	<b>FRIGORIFERO COMBINATO STATICO H 178 CM - BCSA 285 K2S</b> Static fridge-freezer H. 178 cm - Réfrigérateur combiné statique h 178 cm Statički kombinovani frižider h 178 cm - Статический комбинированный холодильник, высота 178 см	54	177	54	PZ	1
OERO0034N	<b>FORNO MULTIFUNZIONE CON 6 FUNZIONI DI COTTURA - BIE 2100 B</b> Multi-function oven with 6 cooking functions - Four multifonction avec 6 fonctions de cuisson Multifunkcionalna rerma sa 6 funkcija za rešenje - Многофункциональная духовка с 6 режимами приготовления	59	59	56	PZ	1
OEPO0003X	<b>PIANO COTTURA 75 CM CON 4 BRUCIATORI STANDARD + 1 WOK - HIAW 75224 SX</b> 75 cm hob with 4 standard burners + 1 Wok - Plaque de cuisson 75 cm avec 4 brûleurs standards + 1 Wok Ploča za kuvanje 75 cm sa 4 standardna gorionika + 1 Wok - Варочная поверхность 75 см с 4 стандартными горелками + 1 горелка ВОК	75	5	52	PZ	1
OELO00010	<b>LAVASTOVIGLIE 60 CM - DIN 24310</b> 60 cm dishwasher - Lave-vaisselle 60 cm Sudomšina 60 cm - Посудомоечная машина 60 см	60	82	57	PZ	1
OERO0032X	<b>FORNO A MICROONDE - MGB 25332 BG</b> Microwave oven - Four à micro-ondes Mikrotalasna rerma - Микроволновая печь	59	39	39	PZ	1
<b>ELETTRODOMESTICI</b> APPLIANCES . APPAREILS ÉLECTROMÉNAGERS . ELEKTRICNI UREDJAJI . ЭЛЕКТРОБЫТОВЫЕ ПРИБОРЫ						

<b>PREZZO TOTALE CUCINA CON ELETTRODOMESTICI</b> TOTAL PRICE OF KITCHEN, INCLUDING APPLIANCES . PRIX TOTAL DE LA CUISINE, Y COMPRIS LES ÉLECTROMÉNAGERS UKUPNA CENA KUHINJE SA UREDJAJIMA . ОБЩАЯ СТОИМОСТЬ КУХНИ С ЭЛЕКТРОБЫТОВЫМИ ПРИБОРАМИ	<b>7.060,88</b>	<b>7.917,88</b>	<b>8.088,88</b>	<b>8.235,88</b>	<b>9.320,88</b>
---	-----------------	-----------------	-----------------	-----------------	-----------------

MIRA	GLAM	SELENE	EMILY	ELETTRA	
PREZZO UNITARIO UNIT PRICE PRIX UNITAIRE POJEDINACNA CENA ЦЕНА ЗА ЕДИНИЦУ	PREZZO TOTALE TOTAL PRICE PRIX TOTAL UKUPNA CENA ОБЩАЯ СТОИМОСТЬ	PREZZO UNITARIO UNIT PRICE PRIX UNITAIRE POJEDINACNA CENA ЦЕНА ЗА ЕДИНИЦУ	PREZZO TOTALE TOTAL PRICE PRIX TOTAL UKUPNA CENA ОБЩАЯ СТОИМОСТЬ	PREZZO UNITARIO UNIT PRICE PRIX UNITAIRE POJEDINACNA CENA ЦЕНА ЗА ЕДИНИЦУ	PREZZO TOTALE TOTAL PRICE PRIX TOTAL UKUPNA CENA ОБЩАЯ СТОИМОСТЬ
246,00	246,00	358,00	358,00	375,00	375,00
210,00	210,00	305,00	305,00	323,00	323,00
232,00	232,00	368,00	368,00	389,00	389,00
223,00	223,00	223,00	223,00	223,00	223,00
112,00	112,00	161,00	161,00	168,00	168,00
154,00	154,00	203,00	203,00	207,00	207,00
77,00	77,00	98,00	98,00	98,00	98,00
260,00	260,00	344,00	344,00	372,00	372,00
98,00	98,00	165,00	165,00	175,00	175,00
77,00	77,00	77,00	77,00	77,00	77,00
196,00	196,00	246,00	246,00	260,00	260,00
133,00	133,00	189,00	189,00	203,00	203,00
420,00	420,00	420,00	420,00	420,00	420,00
133,00	133,00	186,00	186,00	200,00	200,00
70,00	70,00	70,00	70,00	70,00	70,00
63,00	63,00	95,00	95,00	105,00	105,00
133,00	133,00	186,00	186,00	200,00	200,00
160,00	160,00	160,00	160,00	160,00	160,00
57,00	256,50	57,00	256,50	57,00	256,50
19,00	34,20	19,00	34,20	19,00	34,20
7,00	7,00	7,00	7,00	7,00	7,00
11,00	36,30	11,00	36,30	11,00	36,30
12,00	80,88	12,00	80,88	12,00	80,88
8,00	16,00	8,00	16,00	8,00	16,00
9,00	162,00	9,00	162,00	9,00	162,00
	3.589,88		4.446,88		4.617,88
998,00	998,00	998,00	998,00	998,00	998,00
589,00	589,00	589,00	589,00	589,00	589,00
560,00	560,00	560,00	560,00	560,00	560,00
770,00	770,00	770,00	770,00	770,00	770,00
554,00	554,00	554,00	554,00	554,00	554,00
	3.471,00		3.471,00		3.471,00

<b>7.060,88</b>	<b>7.917,88</b>	<b>8.088,88</b>	<b>8.235,88</b>	<b>9.320,88</b>
-----------------	-----------------	-----------------	-----------------	-----------------

**MODERNO**

MODERN . MODERNE . MODERNA . МОДЕРН

**COMPOSIZIONE**

COMPOSITION . COMPOSITION . MODEL . КОМПОЗИЦИЯ

**9**



STRUTTURA  
CABINET  
STRUCTURE  
KORPUS  
КОРПУС  
**ANTRACITE**

ZOCCOLO  
PLINTH  
SOCLE  
SOKLA  
ЦОКОЛЬ  
**ANTRACITE**

ELEMENTI A GIORNO  
OPEN UNITS  
ÉLÉMENTS AJOURÉS  
OTVORENI ELEMENTI  
ОТКРЫТЫЕ ЭЛЕМЕНТЫ  
**ANTRACITE**

TOP IN LAMINATO  
H 4 CM. POST-FORMATO  
POST-FORMED  
LAMINATE WORKTOP H 4 CM  
PLAN DE TRAVAIL EN STRATIFIÉ  
POSTFORMÉ H 4 CM  
RADNA PLOŠA DEBLJINE 4CM  
ИЗ ПОСТФОРМОВАННОГО  
ЛАМИНАТА ТОЛЩ. 4 CM  
**F028**

MIRA /09  
CEMENTO FUMO . CEMENTO BIANCO

STRUTTURA  
CABINET  
STRUCTURE  
КОРПУС  
КОРПУС  
**ANTRACITE**

ZOCCOLO  
PLINTH  
SOCLE  
СОКЛА  
ЦОКОЛЬ  
**ANTRACITE**

ELEMENTI A GIORNO  
OPEN UNITS  
ÉLÉMENTS AJOURÉS  
ОТВОРЕНІ ЕЛЕМЕНТИ  
ОТКРЫТЫЕ ЭЛЕМЕНТЫ  
**ANTRACITE**

TOP IN LAMINATO  
H 4 CM. POST-FORMATO  
POST-FORMED  
LAMINATE WORKTOP H 4 CM  
PLAN DE TRAVAIL EN STRATIFIÉ  
POSTFORMÉ H 4 CM  
РАДНА ПЛОЌА ДЕВЛИНЕ 4СМ  
ИЗ ПОСТФОРМОВАНОГО  
ЛАМИНАТА ТОЛЌ, 4 СМ  
**F028**

EMILY /09  
ROVERE . BIANCO OPACO



STRUTTURA  
CABINET  
STRUCTURE  
KORPUS  
КОРПУС  
**ANTRACITE**

ZOCCOLO  
PLINTH  
SOCLE  
SOKLA  
ЦОКОЛЬ  
**ANTRACITE**

ELEMENTI A GIORNO  
OPEN UNITS  
ÉLÉMENTS AJOURÉS  
ОТВОРЕНИ ЕЛЕМЕНТИ  
ОТКРЫТЫЕ ЭЛЕМЕНТЫ  
**ANTRACITE**

TOP IN LAMINATO  
H 4 CM. POST-FORMATO  
POST-FORMED  
LAMINATE WORKTOP H 4 CM  
PLAN DE TRAVAIL EN STRATIFIÉ  
POSTFORMÉ H 4 CM  
РАДНА ПЛОЌА ДЕВЉИНЕ 4CM  
ИЗ ПОСТФОРМОВАНОГ  
ЛАМИНАТА ТОЛЌ. 4 CM  
**F028**

**SELENE /09**  
BIANCO ASSOLUTO LUCIDO





**MODERNO**

MODERN . MODERNE . MODERNA . МОДЕРН

**COMPOSIZIONE**

COMPOSITION . COMPOSITION . MODEL . КОМПОЗИЦИЯ

**10**



STRUTTURA  
CABINET  
STRUCTURE  
KORPUS  
КОРПУС  
**ANTRACITE**

ZOCCOLO  
PLINTH  
SOCLE  
SOKLA  
ЦОКОЛЬ  
**ANTRACITE**

ELEMENTI A GIORNO  
OPEN UNITS  
ÉLÉMENTS AJOURÉS  
ОТВОРЕНИ ЕЛЕМЕНТИ  
ОТКРЫТЫЕ ЭЛЕМЕНТЫ  
**CEMENTO BIANCO**

TOP IN LAMINATO  
H 4 CM. POST-FORMATO  
POST-FORMED  
LAMINATE WORKTOP H 4 CM  
PLAN DE TRAVAIL EN STRATIFIÉ  
POSTFORMÉ H 4 CM  
РАДНА ПЛОЌА ДЕВЉИНЕ 4СМ  
ИЗ ПОСТФОРМОВАНОГ  
ЛАМИНАТА ТОЛЌ, 4 СМ  
**F028**

**MIRA /10**  
CEMENTO ARDESIA . CEMENTO BIANCO



STRUTTURA  
CABINET  
STRUCTURE  
KORPUS  
КОРПУС  
**ANTRACITE**

ZOCCOLO  
PLINTH  
SOCLE  
СОКЛА  
ЦОКОЛЬ  
**ANTRACITE**

ELEMENTI A GIORNO  
OPEN UNITS  
ÉLÉMENTS AJOURÉS  
ОТВОРЕНІ ЕЛЕМЕНТИ  
ОТКРЫТЫЕ ЭЛЕМЕНТЫ  
**ANTRACITE**

TOP IN LAMINATO  
H 4 CM. POST-FORMATO  
POST-FORMED  
LAMINATE WORKTOP H 4 CM  
PLAN DE TRAVAIL EN STRATIFIÉ  
POSTFORMÉ H 4 CM  
РАДНА ПЛОЌА ДЕВЛИНЕ 4СМ  
ИЗ ПОСТФОРМОВАНОГО  
ЛАМИНАТА ТОЛЌ, 4 СМ  
**F094**

**EMILY /10**  
CEMENTO GRIGIO . CEMENTO FANGO

ELETTRA /10  
BIANCO



STRUTTURA  
CABINET  
STRUCTURE  
KORPUS  
КОРПУС  
**BIANCO**

ZOCCOLO  
PLINTH  
SOCLE  
SOKLA  
ЦОКОЛЬ  
**ALLUMINIO**

ELEMENTI A GIORNO  
OPEN UNITS  
ÉLÉMENTS AJOURÉS  
OTVORENI ELEMENTI  
ОТКРЫТЫЕ ЭЛЕМЕНТЫ  
**NEBRASKA**

TOP IN LAMINATO  
H 4 CM. POST-FORMATO  
POST-FORMED  
LAMINATE WORKTOP H 4 CM  
PLAN DE TRAVAIL EN STRATIFIÉ  
POSTFORMÉ H 4 CM  
RADNA PLOŠA DEBLJINE 4CM  
ИЗ ПОСТФОРМОВАННОГО  
ЛАМИНАТА ТОЛЩ. 4 CM  
**H3331**

## COMPOSIZIONE 10

COMPOSITION . COMPOSITION . MODEL . КОМПОЗИЦИЯ

ARTICOLO ITEM . ARTICLE ARTIKAL . ИЗДЕЛИЕ	DESCRIZIONE DESCRIPTION . DESCRIPTION OPIS . ОПИСАНИЕ	LARGHEZZA WIDTH LARGEUR ŠIRINA ШИРИНА	ALTEZZA HEIGHT HAUTEUR VISINA ВЫСОТА	PROFONDITÀ DEPTH PROFONDEUR DUBINA ГЛУБИНА	U.M. U.M. U.M. I.M. Е.И.	QUANTITÀ QUANTITY QUANTITÉ KOLIČINA КОЛ-ВО
KCFCO60K456N	<b>COLONNA PER CONGELATORE</b> Tall freezer unit - Colonne congélateur Kolona za frižider sa donjim zamrzivačem - Шкаф-пенал для морозильной камеры	60	204	56	PZ	1
KCCO530K431N	<b>COLONNA A GIORNO 5 VANI</b> Open tall unit with 5 compartments - Colonne ajourée 5 compartiments Otvorena kolona 5 supljine - Шкаф-пенал открытый 5 секций	30	204	32	PZ	1
KCMFO60K456N	<b>COLONNA PER FORNO E MICROONDE</b> Tall unit for oven and microwave - Colonne pour four et micro-ondes Kolona za rernu i mikrotalasnu - Шкаф-пенал для духовки и микроволновой печи	60	204	56	PZ	1
KB1AN607256N	<b>BASE 1 ANTA</b> Base unit with 1 door - Élément bas 1 porte Donji element sa 1 krilom - Нижний шкаф с 1 дверцей	60	72	56	PZ	1
KALVS607202N	<b>ANTA PER LAVASTOVIGLIE</b> Dishwasher door - Porte pour lave-vaisselle Kriło za sudomasinu - Дверца для стиральной машины	60	72	1,8	PZ	1
KBLCE907256N	<b>SOTTOLAVELLO 2 CESTONI</b> Sink base unit with 2 baskets - Élément bas 2 paniers sous évier Donji element za sudoperu sa 2 korpe - Шкаф под мойку с 2 корзинами	90	72	56	PZ	1
KB2KC907256N	<b>BASE 2 CASSETTI 1 CESTONE</b> Base unit with 2 drawers 1 basket - Élément bas 2 tiroirs 1 panier Fiokar sa dve fioke i korpa - Нижний шкаф с 2 ящиками и 1 корзиной	90	72	56	PZ	1
KB1AN607256N	<b>BASE 1 ANTA</b> Base unit with 1 door - Élément bas 1 porte Donji element sa 1 krilom - Нижний шкаф с 1 дверцей	60	72	56	PZ	1
KPIAN607231N	<b>PENSILE 1 ANTA</b> Wall unit with 1 door - Élément haut 1 porte Viseci element sa 1 krilom - Навесной шкаф с 1 дверцей	60	72	31	PZ	1
KPIAN603631N	<b>PENSILE 1 ANTA BATTENTE</b> Wall unit with 1 hinged door - Élément haut 1 porte battante Viseci element sa 1 krilom - Навесной шкаф с 1 распашной дверцей	60	36	31	PZ	1
KPCO1603631N	<b>PENSILE A GIORNO CON 1 VANO</b> Open wall unit with 1 compartment - Élément haut ajouré 1 compartiment Otvoren viseci element sa 1 supljinom - Навесной шкаф открытый с 1 секцией	60	36	31	PZ	1
KPCVA903631N	<b>PENSILE SCOLAPIATTI VASISTAS</b> Flap door plate rack wall unit - Élément haut égotouvert porte relevante Viseci element sa ocedjivacem sa krilom otvaranje na gore - Навесной шкаф с сушилкой для посуды, с дверцей-фрамугой	90	36	31	PZ	1
KPIVA903631N	<b>PENSILE VASISTAS PER CAPPA DA INCASSO A FILO</b> Flap door wall unit for flush-fit built-in hood - Élément haut à porte relevante pour hotte encastrée à ras du bord Viseci element sa krilom otvaranje na gore za ugradni aspirator Box-in - Навесной шкаф с дверцей-фрамугой для встраиваемого вытяжного зонта заподлицо	90	36	31	PZ	1
OEKE01HXO	<b>CAPPA INCASSO BOX IN</b> Built-in hood - Hotte encastrée Ugradni aspirator - Встраиваемый вытяжной зонт	73			PZ	1
KPCO1603631N	<b>PENSILE A GIORNO CON 1 VANO</b> Open wall unit with 1 compartment - Élément haut ajouré 1 compartiment Otvoren viseci element sa 1 supljinom - Навесной шкаф открытый с 1 секцией	60	36	31	PZ	1
KPIAN609631N	<b>PENSILE 1 ANTA</b> Wall unit with 1 door - Élément haut 1 porte Viseci element sa 1 krilom - Навесной шкаф с 1 дверцей	60	96	31	PZ	1
KPIAN609631N	<b>PENSILE 1 ANTA</b> Wall unit with 1 door - Élément haut 1 porte Viseci element sa 1 krilom - Навесной шкаф с 1 дверцей	60	96	31	PZ	1
KPCO1603631N	<b>PENSILE A GIORNO CON 1 VANO</b> Open wall unit with 1 compartment - Élément haut ajouré 1 compartiment Otvoren viseci element sa 1 supljinom - Навесной шкаф открытый с 1 секцией	60	36	31	PZ	1
KPCO1603631N	<b>PENSILE A GIORNO CON 1 VANO</b> Open wall unit with 1 compartment - Élément haut ajouré 1 compartiment Otvoren viseci element sa 1 supljinom - Навесной шкаф открытый с 1 секцией	60	36	31	PZ	1
OEVO01HXO	<b>LAVELLO MONDIAL 86 X 50 2V</b> Sink - Évier - Sudopera - Мойка	79		50	PZ	1
JTLMG51FOMLN	<b>TOP IN LAMINATO POST-FORMATO SP. 4 CM.</b> Post-formed laminate worktop H 4 cm - Plan de travail en stratifié Postformé h 4 cm Radna ploča debijine 4 cm - Столешница из постформованного ламината толщ. 4 см		4	60	ML	3,6
JALMB0030MLN	<b>ALZATINA PER TOP IN LAMINATO</b> Upstand for laminate worktops - Rehausse pour plan de travail en stratifié Lajсна za radnu ploču - Плинтус для столешницы из ламината		1	2	ML	3,6
JZLMW0010MLN	<b>ZOCCOLO H. 12 IN PVC</b> 12 cm PVC plinth - Socle en PVC H 12 Sokla h. 12 od PVC-a - Цоколь H. 12 из ПВХ		12	1	ML	7,34
OALO01A00	<b>BARRA REGGIPENSILE</b> Wall unit fastening bar - Barre de fixation élément haut Lajсна za kacenje visicich elementa - Штанга крепления навесного шкафа	200	5	0,1	PZ	2
OALMC1357	<b>MANIGLIA 10357 CROMATA PASSO 320</b> Handle 10357 Cromata Pitch 320 - Poignée 10357 Cromata Pas 320 Rucica 10357 Cromata Raspon 320 - Ручка 10357 Cromata Шар 320	32			PZ	18

### MOBILI E ACCESSORI FURNITURE AND ACCESSORIES . MEUBLES ET ACCESSOIRES . NAMESTAJ I DODACI . МЕБЕЛЬ И ПРИСОСОБЛЕНИЯ

OEFO0002D	<b>FRIGORIFERO COMBINATO STATICO H 178 CM - BCSA 285 K2S</b> Static fridge-freezer H. 178 cm - Réfrigérateur combiné statique h 178 cm Statički kombinovani frižider h 178 cm - Статический комбинированный холодильник, высота 178 см	54	177	54	PZ	1
OERO0034N	<b>FORNO MULTIFUNZIONE CON 6 FUNZIONI DI COTTURA - BIE 2100 B</b> Multi-function oven with 6 cooking functions - Four multifonction avec 6 fonctions de cuisson Multifunkcionalna rerma sa 6 funkcija za pečenje - Многофункциональная духовка с 6 режимами приготовления	59	59	56	PZ	1
OEPO0003X	<b>PIANO COTTURA 75 CM CON 4 BRUCIATORI STANDARD + 1 WOK - HIAW 75224 SX</b> 75 cm hob with 4 standard burners + 1 Wok - Plaque de cuisson 75 cm avec 4 brûleurs standards + 1 Wok Ploča za kuvanje 75 cm sa 4 standardna gorionika + 1 Wok - Варочная поверхность 75 см с 4 стандартными горелками + 1 горелка ВОК	75	5	52	PZ	1
OELO00010	<b>LAVASTOVIGLIE 60 CM - DIN 24310</b> 60 cm dishwasher - Lave-vaisselle 60 cm Sudomášina 60 cm - Посудомоечная машина 60 см	60	82	57	PZ	1
OERO0032X	<b>FORNO A MICROONDE - MGB 25332 BG</b> Microwave oven - Four à micro-ondes Mikrotalasna rerma - Микроволновая печь	59	39	39	PZ	1

### ELETTRODOMESTICI APPLIANCES . APPAREILS ÉLECTROMÉNAGERS . ELEKTRISNI UREDJAJI . ЭЛЕКТРОБЫТОВЫЕ ПРИБОРЫ

<b>PREZZO TOTALE CUCINA CON ELETTRODOMESTICI</b> TOTAL PRICE OF KITCHEN, INCLUDING APPLIANCES . PRIX TOTAL DE LA CUISINE, Y COMPRIS LES ÉLECTROMÉNAGERS УКУРНА СЕНА КУХИНЈЕ СА УРЕДЈАЈИМА . ОБЩАЯ СТОИМОСТЬ КУХНИ С ЭЛЕКТРОБЫТОВЫМИ ПРИБОРАМИ						
---	--	--	--	--	--	--

MIRA	GLAM	SELENE	EMILY	ELETTRA	
PREZZO UNITARIO UNIT PRICE PRIX UNITAIRE ПОЈЕДИНАСНА СЕНА СЕНА ЗА ЕДИНИЦУ	PREZZO TOTALE TOTAL PRICE PRIX TOTAL УКУРНА СЕНА ОБЩАЯ СТОИМОСТЬ	PREZZO UNITARIO UNIT PRICE PRIX UNITAIRE ПОЈЕДИНАСНА СЕНА СЕНА ЗА ЕДИНИЦУ	PREZZO TOTALE TOTAL PRICE PRIX TOTAL УКУРНА СЕНА ОБЩАЯ СТОИМОСТЬ	PREZZO UNITARIO UNIT PRICE PRIX UNITAIRE ПОЈЕДИНАСНА СЕНА СЕНА ЗА ЕДИНИЦУ	PREZZO TOTALE TOTAL PRICE PRIX TOTAL УКУРНА СЕНА ОБЩАЯ СТОИМОСТЬ
246,00	246,00	358,00	358,00	375,00	375,00
123,00	123,00	123,00	123,00	123,00	123,00
210,00	210,00	305,00	305,00	323,00	323,00
112,00	112,00	161,00	161,00	168,00	168,00
77,00	77,00	98,00	98,00	98,00	98,00
526,00	526,00	544,00	544,00	561,00	561,00
260,00	260,00	344,00	344,00	372,00	372,00
112,00	112,00	161,00	161,00	168,00	168,00
84,00	84,00	133,00	133,00	140,00	140,00
63,00	63,00	88,00	88,00	98,00	98,00
70,00	70,00	70,00	70,00	70,00	70,00
182,00	182,00	225,00	225,00	235,00	235,00
116,00	116,00	175,00	175,00	168,00	168,00
420,00	420,00	420,00	420,00	420,00	420,00
70,00	70,00	70,00	70,00	70,00	70,00
98,00	98,00	165,00	165,00	175,00	175,00
98,00	98,00	165,00	165,00	175,00	175,00
70,00	70,00	70,00	70,00	70,00	70,00
70,00	70,00	70,00	70,00	70,00	70,00
170,00	170,00	170,00	170,00	170,00	170,00
57,00	205,20	57,00	205,20	57,00	205,20
11,00	39,60	11,00	39,60	11,00	39,60
12,00	88,08	12,00	88,08	12,00	88,08
8,00	16,00	8,00	16,00	8,00	16,00
15,00	270,00	15,00	270,00	-	-
	3.426,88		4.052,88		4.269,88
998,00	998,00	998,00	998,00	998,00	998,00
589,00	589,00	589,00	589,00	589,00	589,00
560,00	560,00	560,00	560,00	560,00	560,00
770,00	770,00	770,00	770,00	770,00	770,00
554,00	554,00	554,00	554,00	554,00	554,00
	3.471,00		3.471,00		3.471,00
<b>6.897,88</b>		<b>7.523,88</b>		<b>7.640,88</b>	<b>7.740,88</b>
					<b>8.475,88</b>

**MODERNO**

MODERN . MODERNE . MODERNA . МОДЕРН

**COMPOSIZIONE**

COMPOSITION . COMPOSITION . MODEL . КОМПОЗИЦИЯ

**11**

STRUTTURA  
CABINET  
STRUCTURE  
KORPUS  
КОРПУС  
BIANCO

ZOCCOLO  
PLINTH  
SOCLE  
SOKLA  
ЦОКОЛЬ  
ALLUMINIO

ELEMENTI A GIORNO  
OPEN UNITS  
ÉLÉMENTS AJOURÉS  
OTVORENI ELEMENTI  
ОТКРЫТЫЕ ЭЛЕМЕНТЫ  
BIANCO

TOP IN LAMINATO  
H 4 CM. POST-FORMATO  
POST-FORMED  
LAMINATE WORKTOP H 4 CM  
PLAN DE TRAVAIL EN STRATIFIÉ  
POSTFORMÉ H 4 CM  
РАДНА ПЛОЌА ДЕВЛИНЕ 4СМ  
ИЗ ПОСТФОРМОВАННОГО  
ЛАМИНАТА ТОЛЌ. 4 СМ  
F028

MIRA /11  
TORTORA LUCIDO . BIANCO LUCIDO

STRUTTURA  
CABINET  
STRUCTURE  
KORPUS  
КОРПУС  
BIANCO

ZOCCOLO  
PLINTH  
SOCLE  
SOKLA  
ЦОКОЛЬ  
ALLUMINIO

ELEMENTI A GIORNO  
OPEN UNITS  
ÉLÉMENTS AJOURÉS  
OTVORENI ELEMENTI  
ОТКРЫТЫЕ ЭЛЕМЕНТЫ  
BIANCO

ТТОР IN LAMINATO  
H 4 CM. POST-FORMATO  
POST-FORMED  
LAMINATE WORKTOP H 4 CM  
POSTFORMÉ H 4 CM  
RADNA PLOŠA DEBLJINE 4CM  
ИЗ ПОСТФОРМОВАННОГО  
ЛАМИНАТА ТОЛЩ. 4 CM  
F028

SELENE /11  
GRIGIO SETA LUCIDO . BIANCO ASSOLUTO LUCIDO

**GLAM /11**  
ROVERE RUSTICO . BIANCO LUCIDO

**STRUTTURA**  
CABINET  
STRUCTURE  
KORPUS  
КОРПУС  
**BIANCO**

**ZOCCOLO**  
PLINTH  
SOCLE  
SOKLA  
ЦОКОЛЬ  
**ALLUMINIO**

**ELEMENTI A GIORNO**  
OPEN UNITS  
ÉLÉMENTS AJOURÉS  
OTVORENI ELEMENTI  
ОТКРЫТЫЕ ЭЛЕМЕНТЫ  
**BIANCO**

**TOP IN LAMINATO**  
H 4 CM. POST-FORMATO  
POST-FORMED  
LAMINATE WORKTOP H 4 CM  
PLAN DE TRAVAIL EN STRATIFIÉ  
POSTFORMÉ H 4 CM  
RADNA PLOŠA DEBLJINE 4CM  
ИЗ ПОСТФОРМОВАННОГО  
ЛАМИНАТА ТОЛЩ. 4 CM  
**F028**







**CLASSICO**

CLASSIC . CLASSIQUE . KLASIČNA . КЛАССИКА

**COMPOSIZIONE**

COMPOSITION . COMPOSITION . MODEL . КОМПОЗИЦИЯ

**12**

STRUTTURA  
CABINET  
STRUCTURE  
KORPUS  
КОРПУС  
**GRIGIO PERLA**

ZOCCOLO  
PLINTH  
SOCLE  
SOKLA  
ЦОКОЛЬ  
**ÉCRU**

TOP IN LAMINATO  
H 4 CM. POST-FORMATO  
POST-FORMED  
LAMINATE WORKTOP H 4 CM  
PLAN DE TRAVAIL EN STRATIFIÉ  
POSTFORMÉ H 4 CM  
РАДНА ПЛОЌА ДЕВЉИНЕ 4СМ  
ИЗ ПОСТФОРМОВАНОГ  
ЛАМИНАТА ТОЛЌ. 4 СМ  
**F094**

**ALMA /12**  
ÉCRU



## COMPOSIZIONE 12

COMPOSITION . COMPOSITION . MODEL . КОМПОЗИЦИЯ

ALMA

ARTICOLO ITEM . ARTICLE ARTIKAL . ИЗДЕЛИЕ	DESCRIZIONE DESCRIPTION . DESCRIPTION OPIS . ОПИСАНИЕ	LARGHEZZA WIDTH LARGEUR ŠIRINA	ALTEZZA HEIGHT HAUTEUR VISINA	PROFONDITÀ DEPTH PROFONDEUR DUBINA	U.M. U.M. U.M. J.M. E.I.	QUANTITÀ QUANTITY QUANTITÉ KOLIČINA	PREZZO UNITARIO UNIT PRICE PRIX UNITAIRE POJEDINACNA CENA ЦЕНА ЗА ЕДИНИЦУ	PREZZO TOTALE TOTAL PRICE PRIX TOTAL UKUPNA CENA ОБЩАЯ СТОИМОСТЬ
KCFCO60K456N	<b>COLONNA PER CONGELATORE</b> Tall freezer unit - Colonne congélateur Kolona za frižider sa donjim zamrzivačem - Шкаф-пенал для морозильной камеры	60	204	56	PZ	1	526,00	526,00
KCRFO60K456N	<b>COLONNA FORNO</b> Tall oven unit - Colonne four Kolona za rernu - Шкаф-пенал для духовки	60	204	56	PZ	1	449,00	449,00
KCN2A60K456O	<b>COLONNA DISPENSA 2 ANTE</b> Tall pantry unit with 2 doors - Colonne de rangement 2 portes Kolona sa policama sa 2 krila - Шкаф-пенал типа «кладовка» с 2 дверцами	60	204	56	PZ	1	526,00	526,00
KB1AN607256N	<b>BASE 1 ANTA</b> Base unit with 1 door - Élément bas 1 porte Donji element sa 1 krilom - Нижний шкаф с 1 дверцей	60	72	56	PZ	1	228,00	228,00
KB2KC907256N	<b>BASE 2 CASSETTI 1 CESTONE</b> Base unit with 2 drawers 1 basket - Élément bas 2 tiroirs 1 panier Fiočkar sa dve fioke i košara - Нижний шкаф с 2 ящиками и 1 корзинкой	90	72	56	PZ	1	502,00	502,00
KALVS607202N	<b>ANTA PER LAVASTOVIGLIE</b> Dishwasher door - Porte pour lave-vaisselle Kriilo za sudomasinu - Дверца для стиральной машины	60	72	1,8	PZ	1	140,00	140,00
KBL2A907256N	<b>SOTTOLAVELLO 2 ANTE</b> Sink base unit with 2 doors - Élément bas 2 portes sous évier Donji element za sudoperu sa 2 krila - Шкаф под мойку с 2 дверцами	90	72	56	PZ	1	386,00	386,00
KPIAN607231N	<b>PENSILE 1 ANTA</b> Wall unit with 1 door - Élément haut 1 porte Viseci element sa 1 krilom - Навесной шкаф с 1 дверцей	60	72	31	PZ	1	200,00	200,00
OEK007H01	<b>CAPPA RUSTICA</b> Rustica hood - Hotte Rustica Aspirator Rustica - Вытяжной зонт Rustica				PZ	1	498,00	498,00
KPIAN607231N	<b>PENSILE 1 ANTA</b> Wall unit with 1 door - Élément haut 1 porte Viseci element sa 1 krilom - Навесной шкаф с 1 дверцей	60	72	31	PZ	1	200,00	200,00
KPC2A907231N	<b>SCOLAPIATTI 2 ANTE</b> Plate rack wall unit with 2 doors - Élément haut égottoir 2 portes Viseci element sa ocedjivacem sa 2 krila - Сушилка для посуды с 2 дверцами	90	72	31	PZ	1	344,00	344,00
OEVO01HX0	<b>LAVELLO MONDIAL 86 X 50 2V</b> Sink - Évier - Sudopera - Мойка	86		50	PZ	1	170,00	170,00
JTLMG51F0MLN	<b>TOP IN LAMINATO POST-FORMATO SP. 4 CM.</b> Post-formed laminate worktop H 4 cm - Plan de travail en stratifié Postformé h 4 cm Radna ploča debljine 4 cm - Столешница из постформованного ламината толщ. 4 см		4	60	ML	3	57,00	171,00
JALMB0030MLN	<b>ALZATINA PER TOP IN LAMINATO</b> Upstand for laminate worktops - Rehausse pour plan de travail en stratifié Lajсна za radnu ploču - Плинтус для столешницы из ламината		1	2	ML	3	11,00	33,00
JZLMW0010MLN	<b>ZOCCOLO H. 12 IN PVC</b> 12 cm PVC plinth - Socle en PVC H 12 Sokla h. 12 od PVC-a - Цоколь H. 12 из ПВХ		12	1	ML	7,04	12,00	84,48
JCLEO00XXMLN	<b>CORNICE LINEARE</b> Linear cornice - Cadre linéaire Ukrasna lajsna iznad kuhinje - Линейная рамка				ML	6,56	30,00	196,80
OAL001A00	<b>BARRA REGGIPENSILE</b> Wall unit fastening bar - Barre de fixation élément haut Lajсна za kaceenje visećih elementa - Штанга крепления навесного шкафа	200	5	0,1	PZ	2	8,00	16,00
OALM3AR06	<b>MANIGLIA 30006 ARGENTATA PASSO 96</b> Handle 30006 Argentata Pitch 96 - Poignée 30006 Argentata Pas 96 Rucica 30006 Argentata Raspon 96 - Ручка 30006 Argentata Šlar 96	9			PZ	17	12,00	204,00

### MOBILI E ACCESSORI

FURNITURE AND ACCESSORIES . MEUBLES ET ACCESSOIRES . NAMESTAJ I DODACI . МЕБЕЛЬ И ПРИСОСОБЛЕНИЯ

4.874,28

OEFO0002D	<b>FRIGORIFERO COMBINATO STATICO H 178 CM - BCSA 285 K25</b> Static fridge-freezer H. 178 cm - Réfrigérateur combiné statique h 178 cm Statički kombinovani frižider h 178 cm - Статический комбинированный холодильник, высота 178 см	54	177	54	PZ	1	998,00	998,00
OERO0010A	<b>FORNO RUSTICO MULTIFUNZIONE CON 8 FUNZIONI DI COTTURA OIM 27200 AV</b> Rustic multi-function oven with 8 cooking functions - Four rustique multifonction avec 8 fonctions de cuisson Starinska multifunkcionalna rena sa 8 funkcija za pečenje - Многофункциональная «деревянная» печь с 8 функциями приготовления	59	59	56	PZ	1	819,00	819,00
OERO0003X	<b>PIANO COTTURA 75 CM CON 4 BRUCIATORI STANDARD + 1 WOK - HIAW 75224 SX</b> 75 cm hob with 4 standard burners + 1 Wok - Plaque de cuisson 75 cm avec 4 brûleurs standards + 1 Wok Ploča za kuvanje 75 cm sa 4 standardna gorionika + 1 Wok - Варочная поверхность 75 см с 4 стандартными горелками + 1 горелка ВОК	75	5	52	PZ	1	560,00	560,00
OELO00010	<b>LAVASTOVIGLIE 60 CM - DIN 24310</b> 60 cm dishwasher - Lave-vaisselle 60 cm Sudomášina 60 cm - Посудомоечная машина 60 см	60	82	57	PZ	1	770,00	770,00

### ELETTRODOMESTICI

APPLIANCES . APPAREILS ÉLECTROMÉNAGERS . ELEKTRICNI UREDJAJI . ЭЛЕКТРОБЫТОВЫЕ ПРИБОРЫ

3.147,00

### PREZZO TOTALE CUCINA CON ELETTRODOMESTICI

TOTAL PRICE OF KITCHEN, INCLUDING APPLIANCES . PRIX TOTAL DE LA CUISINE, Y COMPRIS LES ÉLECTROMÉNAGERS  
UKUPNA CENA KUHINJE SA UREDJAJIMA . ОБЩАЯ СТОИМОСТЬ КУХНИ С ЭЛЕКТРОБЫТОВЫМИ ПРИБОРАМИ

8.021,28

CLASSICO  
CLASSIC . CLASSIQUE . KLASIČNA . КЛАССИКА

COMPOSIZIONE  
COMPOSITION . COMPOSITION . MODEL . КОМПОЗИЦИЯ

13

STRUTTURA  
CABINET  
STRUCTURE  
KORPUS  
КОРПУС  
AVORIO

ZOCCOLO  
PLINTH  
SOCLE  
SOKLA  
ЦОКОЛЬ  
AVORIO

TOP IN LAMINATO  
H 4 CM. POST-FORMATO  
POST-FORMED  
LAMINATE WORKTOP H 4 CM  
PLAN DE TRAVAIL EN STRATIFIÉ  
POSTFORMÉ H 4 CM  
РАДНА ПЛОЌА ДЕВЉИНЕ 4CM  
ИЗ ПОСТФОРМОВАННОГ  
ЛАМИНАТА ТОЛЌ. 4 CM  
F371

ALMA /13  
AVORIO

## COMPOSIZIONE 13

COMPOSITION . COMPOSITION . MODEL . КОМПОЗИЦИЯ

ALMA

ARTICOLO ITEM . ARTICLE ARTIKAL . ИЗДЕЛИЕ	DESCRIZIONE DESCRIPTION . DESCRIPTION OPIS . ОПИСАНИЕ	LARGHEZZA WIDTH LARGEUR ŠIRINA	ALTEZZA HEIGHT HAUTEUR VISINA ВЫСОТА	PROFONDITÀ DEPTH PROFONDEUR DUBINA ГЛУБИНА	U.M. U.M. U.M. J.M. E.I.	QUANTITÀ QUANTITY QUANTITÉ KOLIČINA КОЛ-ВО	PREZZO UNITARIO UNIT PRICE PRIX UNITAIRE POJEDINACNA CENA ЦЕНА ЗА ЕДИНИЦУ	PREZZO TOTALE TOTAL PRICE PRIX TOTAL UKUPNA CENA ОБЩАЯ СТОИМОСТЬ
KCFCO60K456N	<b>COLONNA PER CONGELATORE</b> Tall freezer unit - Colonne congélateur Kolona za frižider sa donjim zamrzivačem - Шкаф-пенал для морозильной камеры	60	204	56	PZ	1	526,00	526,00
KBRCE609656N	<b>BASE FORNO RIALZATA 1 CESTONE</b> Raised oven base unit with 1 basket - Élément bas four rehaussé avec 1 panier Povisen donji element za retnu sa 1 korpom - Нижний шкаф для духовки приподнятый с 1 корзиной	60	96	56	PZ	1	232,00	232,00
KB2KC607256N	<b>BASE 2 CASSETTI 1 CESTONE</b> Base unit with 2 drawers 1 basket - Élément bas 2 tiroirs 1 panier Fiokar sa dve fiokke i korpa - Нижний шкаф с 2 ящиками и 1 корзиной	60	72	56	PZ	1	393,00	393,00
KB2KC607256N	<b>BASE 2 CASSETTI 1 CESTONE</b> Base unit with 2 drawers 1 basket - Élément bas 2 tiroirs 1 panier Fiokar sa dve fiokke i korpa - Нижний шкаф с 2 ящиками и 1 корзиной	60	72	56	PZ	1	393,00	393,00
KALVS607202N	<b>ANTA PER LAVASTOVIGLIE</b> Dishwasher door - Porte pour lave-vaisselle Kriilo za sudomasinu - Дверца для стиральной машины	60	72	1,8	PZ	1	140,00	140,00
KBLCE907256N	<b>SOTTOLAVELLO 2 CESTONI</b> Sink base unit with 2 baskets - Élément bas 2 paniers sous évier Donji element za sudoperu sa 2 korpe - Шкаф под мойку с 2 корзинами	90	72	56	PZ	1	667,00	667,00
KPIAV607231N	<b>PENSILE 1 ANTA VETRO</b> Wall unit with 1 glass door - Élément haut 1 porte vitrée Viseci element sa 1 staklenim krilom - Навесной шкаф с 1 застекленной дверцей	60	72	31	PZ	1	246,00	246,00
OEK007H01	<b>CAPPA RUSTICA</b> Rustica hood - Hotte Rustica Aspirator Rustica - Вытяжной зонт Rustica	90			PZ	1	498,00	498,00
KPIAV607231N	<b>PENSILE 1 ANTA VETRO</b> Wall unit with 1 glass door - Élément haut 1 porte vitrée Viseci element sa 1 staklenim krilom - Навесной шкаф с 1 застекленной дверцей	60	72	31	PZ	1	246,00	246,00
KPCDC907231N	<b>SCOLAPIATTI DOPPIO VASISTAS 2 ANTE PIENE</b> Double plate rack unit with 2 solid top-hinged flap doors - Élément haut étagère double 2 portes pleines relevantes Viseci element sa ocedjivacem sa 2 krila otvaranje na gore - Сушилка для посуды с двойной дверцей-фрамугой, 2 сплошные дверцы	90	72	31	PZ	1	491,00	491,00
OEV001HXO	<b>LAVELLO MONDIAL 86 X 50 2V</b> Sink - Évier - Sudopera - Мойка	86		50	PZ	1	170,00	170,00
JTLMGS1FOMLN	<b>TOP IN LAMINATO POST-FORMATO SP. 4 CM.</b> Post-formed laminate worktop H 4 cm - Plan de travail en stratifié Postformé h 4 cm Radna ploča debljine 4 cm - Столешница из постформованного ламината толщ. 4 см		4	60	ML	3,3	57,00	188,10
JALMB0030MLN	<b>ALZATINA PER TOP IN LAMINATO</b> Upstand for laminate worktops - Rehausse pour plan de travail en stratifié Lajсна za radnu ploču - Плинтус для столешницы из ламината		1	2	ML	3,3	11,00	36,30
JMLMESI3MLN	<b>MENSOLA IN LAMINATO SP. 1,8 CM. IN TINTA COME LA STRUTTURA</b> 1.8 cm thick laminate shelf the same colour as the structure - Étagère en stratifié épaisseur 1,8 cm dans la couleur de la structure Polica od iverice debljine 1,8 cm u boji korpusa - Полка из ламината толщ. 1,8 см в тон каркаса		1,8	33	ML	1,2		0,00
JCLEO00XXMLN	<b>CORNICE LINEARE</b> Linear cornice - Cadre linéaire Ukrasna lajsna iznad kuhinje - Линейная рамка				ML	5,02	30,00	150,60
JZLMW0010MLN	<b>ZOCOLO H. 12 IN PVC</b> 12 cm PVC plinth - Socle en PVC H 12 Sokla h. 12 od PVC-a - Цоколь H. 12 из ПВХ		12	1	ML	4,92	12,00	59,04
OAL001A00	<b>BARRA REGGIPENSILE</b> Wall unit fastening bar - Barre de fixation élément haut Lajсна za kacenje visećih elementa - Штанга крепления навесного шкафа	200	5	0,1	PZ	2	8,00	16,00
OALM3BR06	<b>MANIGLIA 30006 BRONZATA PASSO 96</b> Handle 30006 Bronzata Pitch 96 - Poignée 30006 Bronzata Pas 96 Rucica 30006 Bronzata Raspon 96 - Ручка 30006 Bronzata Шар 96	9			PZ	16	8,00	128,00
<b>MOBILI E ACCESSORI</b> FURNITURE AND ACCESSORIES . MEUBLES ET ACCESSOIRES . NAMESTAJ I DODACI . МЕБЕЛЬ И ПРИСОСОБЛЕНИЯ								4.580,04
OEOF0002D	<b>FRIGORIFERO COMBINATO STATICO H 178 CM - BCSA 285 K25</b> Static fridge-freezer H. 178 cm - Réfrigérateur combiné statique h 178 cm Statički kombinovani frižider h 178 cm - Статический комбинированный холодильник, высота 178 см	54	177	54	PZ	1	998,00	998,00
OER00010X	<b>FORNO RUSTICO MULTIFUNZIONE CON 8 FUNZIONI DI COTTURA OIM 27200 X</b> Rustic multi-function oven with 8 cooking functions - Four rustique multifonction avec 8 fonctions de cuisson Starinski multifunkcionalna retna sa 8 funkcija za pečenje - Многофункциональная «деревянная» печь с 8 режимами приготовления	59	59	56	PZ	1	819,00	819,00
OERO0003X	<b>PIANO COTTURA 75 CM CON 4 BRUCIATORI STANDARD + 1 WOK - HIAW 75224 SX</b> 75 cm hob with 4 standard burners + 1 Wok - Plaque de cuisson 75 cm avec 4 brûleurs standards + 1 Wok Ploča za kuvanje 75 cm sa 4 standardna gorionika + 1 Wok - Варочная поверхность 75 см с 4 стандартными горелками + 1 горелка ВОК	75	5	52	PZ	1	560,00	560,00
OELO00010	<b>LAVASTOVIGLIE 60 CM - DIN 24310</b> 60 cm dishwasher - Lave-vaisselle 60 cm Sudomášina 60 cm - Посудомоечная машина 60 см	60	82	57	PZ	1	770,00	770,00
<b>ELETTRODOMESTICI</b> APPLIANCES . APPAREILS ÉLECTROMÉNAGERS . ELEKTRICNI UREDJAJI . ЭЛЕКТРОБЫТОВЫЕ ПРИБОРЫ								3.147,00
<b>PREZZO TOTALE CUCINA CON ELETTRODOMESTICI</b> TOTAL PRICE OF KITCHEN, INCLUDING APPLIANCES . PRIX TOTAL DE LA CUISINE, Y COMPRIS LES ÉLECTROMÉNAGERS UKUPNA CENA KUHINJE SA UREDJAJIMA . ОБЩАЯ СТОИМОСТЬ КУХНИ С ЭЛЕКТРОБЫТОВЫМИ ПРИБОРАМИ								7.727,04

CLASSICO  
CLASSIC . CLASSIQUE . KLASIČNA . КЛАССИКА

COMPOSIZIONE  
COMPOSITION . COMPOSITION . MODEL . КОМПОЗИЦИЯ

14

ALMA /14  
BIANCO

STRUTTURA  
CABINET  
STRUCTURE  
KORPUS  
КОРПУС  
BIANCO

ZOCCOLO  
PLINTH  
SOCLE  
SOKLA  
ЦОКОЛЬ  
BIANCO

TOP IN LAMINATO  
H 4 CM. POST-FORMATO  
POST-FORMED  
LAMINATE WORKTOP H 4 CM  
PLAN DE TRAVAIL EN STRATIFIÉ  
POSTFORMÉ H 4 CM  
RADNA PLOŠA DEBLJINE 4CM  
ИЗ ПОСТФОРМОВАННОГО  
ЛАМИНАТА ТОЛШ. 4 CM  
F093

## COMPOSIZIONE 14

COMPOSITION . COMPOSITION . MODEL . КОМПОЗИЦИЯ

ALMA

ARTICOLO ITEM . ARTICLE ARTIKAL . ИЗДЕЛИЕ	DESCRIZIONE DESCRIPTION . DESCRIPTION OPIS . ОПИСАНИЕ	LARGHEZZA WIDTH LARGEUR ŠIRINA	ALTEZZA HEIGHT HAUTEUR VISINA ВЫСОТА	PROFONDITÀ DEPTH PROFONDEUR DUBINA ГЛУБИНА	U.M. U.M. U.M. J.M. E.I.	QUANTITÀ QUANTITY QUANTITÉ KOLIČINA КОЛ-ВО	PREZZO UNITARIO UNIT PRICE PRIX UNITAIRE POJEDINACNA CENA ЦЕНА ЗА ЕДИНИЦУ	PREZZO TOTALE TOTAL PRICE PRIX TOTAL UKUPNA CENA ОБЩАЯ СТОИМОСТЬ
KCFCO60K456N	<b>COLONNA PER CONGELATORE</b> Tall freezer unit - Colonne congélateur Kolona za frižider sa donjim zamrzivacem - Шкаф-пенал для морозильной камеры	60	204	56	PZ	1	526,00	526,00
KBRCE609656N	<b>BASE FORNO RIALZATA 1 CESTONE</b> Raised oven base unit with 1 basket - Élément bas four rehaussé avec 1 panier Povisen donji element za renu sa 1 korpom - Нижний шкаф для духовки приподнятый с 1 корзиной	60	96	56	PZ	1	232,00	232,00
KB2KC907256N	<b>BASE 2 CASSETTI 1 CESTONE</b> Base unit with 2 drawers 1 basket - Élément bas 2 tiroirs 1 panier Fiokar sa dve fiokke i korpa - Нижний шкаф с 2 ящиками и 1 корзиной	90	72	56	PZ	1	502,00	502,00
KBANGC27262N	<b>BASE ANGOLO PROF. CM. 62</b> Corner base unit 62 cm depth - Élément bas angle 1 porte prof. 62 cm Ugaoni donji deo dubina 62 cm - Нижний шкаф угловой, губ. 62 см	122	72	62	PZ	1	337,00	337,00
KBL2A907256N	<b>SOTTOLAVELLO 2 ANTE</b> Sink base unit with 2 doors - Élément bas 2 portes sous évier Donji element za sudoperu sa 2 krila - Шкаф под мойку с 2 дверцами	90	72	56	PZ	1	386,00	386,00
KALVS607202N	<b>ANTA PER LAVASTOVIGLIE</b> Dishwasher door - Porte pour lave-vaisselle Kriilo za sudomasinu - Дверца для стиральной машины	60	72	1,8	PZ	1	140,00	140,00
KPIAV607231N	<b>PENSILE 1 ANTA VETRO</b> Wall unit with 1 glass door - Élément haut 1 porte vitrée Viseci element sa 1 staklenim krilom - Навесной шкаф с 1 застекленной дверцей	60	72	31	PZ	1	246,00	246,00
OEK007H01	<b>CAPPA RUSTICA</b> Rustica hood - Hotte Rustica Aspirator Rustica - Вытяжной зонт Rustica	90			PZ	1	498,00	498,00
KPIAV607231N	<b>PENSILE 1 ANTA VETRO</b> Wall unit with 1 glass door - Élément haut 1 porte vitrée Viseci element sa 1 staklenim krilom - Навесной шкаф с 1 застекленной дверцей	60	72	31	PZ	1	246,00	246,00
KPANG629662O	<b>PENSILE ANGOLO 1 ANTA DIAGONALE</b> Corner wall unit with 1 diagonal door - Élément haut d'angle 1 porte diagonale Ugaoni viseci element sa 1 krilom - Навесной шкаф угловой с 1 диагональной дверцей	62	72	62	PZ	1	217,00	217,00
KPC2A907231N	<b>SCOLAPIATTI 2 ANTE</b> Plate rack wall unit with 2 doors - Élément haut étagoutoir 2 portes Viseci element sa ocedjivacem sa 2 krila - Сушилка для посуды с 2 дверцами	90	72	31	PZ	1	344,00	344,00
KPIAN607231N	<b>PENSILE 1 ANTA</b> Wall unit with 1 door - Élément haut 1 porte Viseci element sa 1 krilom - Навесной шкаф с 1 дверцей	60	72	31	PZ	1	200,00	200,00
OEV001HXO	<b>LAVELLO MONDIAL 86 X 50 2V</b> Sink - Évier - Sudopera - Мойка	86		50	PZ	1	170,00	170,00
JTLMGSI1FOMLN	<b>TOP IN LAMINATO POST-FORMATO SP. 4 CM.</b> Post-formed laminate worktop H 4 cm - Plan de travail en stratifié Postformé h 4 cm Radna ploča debijine 4 cm - Столешница из постформованного ламината толщ. 4 см		4	60	ML	4,22	57,00	240,54
JALMB0030MLN	<b>ALZATINA PER TOP IN LAMINATO</b> Upstand for laminate worktops - Rehausse pour plan de travail en stratifié Lajсна za radnu ploču - Плинтус для столешницы из ламината		1	2	ML	4,22	11,00	46,42
JMLMESI3CMLN	<b>MENSOLA IN LAMINATO SP. 1,8 CM. IN TINTA COME LA STRUTTURA</b> 1,8 cm thick laminate shell the same colour as the structure - Étagère en stratifié épaisseur 1,8 cm dans la couleur de la structure Polica od iverice debijine 1,8 cm u boji korpusa - Полка из ламината толщ. 1,8 см в тон каркаса		1,8	33	ML	0,9		0,00
JCLEO00XXMLN	<b>CORNICE LINEARE</b> Linear cornice - Cadre linéaire Ukrasna lajsna iznad kuhinje - Линейная рамка				ML	5,76	30,00	172,80
JZLMW0010MLN	<b>ZOCCOLO H. 12 IN PVC</b> 12 cm PVC plinth - Socle en PVC H 12 Sokla h. 12 od PVC-a - Цоколь H. 12 из ПВХ		12	1	ML	5,47	12,00	65,64
OAL001A00	<b>BARRA REGGIPENSILE</b> Wall unit fastening bar - Barre de fixation élément haut Lajсна za kacenje visecih elementa - Штанга крепления навесного шкафа	200	5	0,1	PZ	2	8,00	16,00
OALM3AR06	<b>MANIGLIA 30006 ARGENTATA PASSO 96</b> Handle 30006 Argentata Pitch 96 - Poignée 30006 Argentata Pas 96 Rucica 30006 Argentata Raspon 96 - Ручка 30006 Argentata Šlar 96	9			PZ	16	12,00	192,00

### MOBILI E ACCESSORI

FURNITURE AND ACCESSORIES . MEUBLES ET ACCESSOIRES . NAMESTAJ I DODACI . МЕБЕЛЬ И ПРИСОСОБЛЕНИЯ

4.777,40

OEOF0002D	<b>FRIGORIFERO COMBINATO STATICO H 178 CM - BC5A 285 K25</b> Static fridge-freezer H. 178 cm - Réfrigérateur combiné statique h 178 cm Statički kombinovani frižider h 178 cm - Статический комбинированный холодильник, высота 178 см	54	177	54	PZ	1	998,00	998,00
OER00010X	<b>FORNO RUSTICO MULTIFUNZIONE CON 8 FUNZIONI DI COTTURA OIM 27200 X</b> Rustic multi-function oven with 8 cooking functions - Four rustique multifonction avec 8 fonctions de cuisson Starinski multifunkcionalna rena sa 8 funkcija za rešenje - Многофункциональная «деревянная» печь с 8 режимами приготовления	59	59	56	PZ	1	819,00	819,00
OERO0003X	<b>PIANO COTTURA 75 CM CON 4 BRUCIATORI STANDARD + 1 WOK - HIAW 75224 SX</b> 75 cm hob with 4 standard burners + 1 Wok - Plaque de cuisson 75 cm avec 4 brûleurs standards + 1 Wok Ploča za kuvanje 75 cm sa 4 standardna gorionika + 1 Wok - Варочная поверхность 75 см с 4 стандартными горелками + 1 горелка ВОК	75	5	52	PZ	1	560,00	560,00
OELO00010	<b>LAVASTOVIGLIE 60 CM - DIN 24310</b> 60 cm dishwasher - Lave-vaisselle 60 cm Sudomášina 60 cm - Посудомоечная машина 60 см	60	82	57	PZ	1	770,00	770,00

### ELETTRODOMESTICI

APPLIANCES . APPAREILS ÉLECTROMÉNAGERS . ELEKTRICNI UREDJAJI . ЭЛЕКТРОБЫТОВЫЕ ПРИБОРЫ

3.147,00

### PREZZO TOTALE CUCINA CON ELETTRODOMESTICI

TOTAL PRICE OF KITCHEN, INCLUDING APPLIANCES . PRIX TOTAL DE LA CUISINE, Y COMPRIS LES ÉLECTROMÉNAGERS  
UKUPNA CENA KUHINJE SA UREDJAJIMA . ОБЩАЯ СТОИМОСТЬ КУХНИ С ЭЛЕКТРОБЫТОВЫМИ ПРИБОРАМИ

7.924,40

CLASSICO  
CLASSIC . CLASSIQUE . KLASIČNA . КЛАССИКА

COMPOSIZIONE  
COMPOSITION . COMPOSITION . MODEL . КОМПОЗИЦИЯ

15



STRUTTURA  
CABINET  
STRUCTURE  
KORPUS  
КОРПУС  
NOCE

ZOCCOLO  
PLINTH  
SOCLE  
SOKLA  
ЦОКОЛЬ  
NOCE

ELEMENTI A GIORNO  
OPEN UNITS  
ÉLÉMENTS AJOURÉS  
ОТВОРЕНІ ЕЛЕМЕНТИ  
ОТКРЫТЫЕ ЭЛЕМЕНТЫ  
NOCE

TOP IN LAMINATO  
H 4 CM. POST-FORMATO  
POST-FORMED  
LAMINATE WORKTOP H 4 CM  
PLAN DE TRAVAIL EN STRATIFIÉ  
POSTFORMÉ H 4 CM  
РАДНА ПЛОЌА ДЕВЉИНЕ 4СМ  
ИЗ ПОСТФОРМОВАНОГ  
ЛАМИНАТА ТОЛЌ. 4 СМ  
F292

ALMA /15  
NOCE



## COMPOSIZIONE 15

COMPOSITION . COMPOSITION . MODEL . КОМПОЗИЦИЯ

ALMA

ARTICOLO ITEM . ARTICLE ARTIKAL . ИЗДЕЛИЕ	DESCRIZIONE DESCRIPTION . DESCRIPTION OPIS . ОПИСАНИЕ	LARGHEZZA WIDTH LARGEUR ŠIRINA ШИРИНА	ALTEZZA HEIGHT HAUTEUR VISINA ВЫСОТА	PROFONDITÀ DEPTH PROFONDEUR DUBINA ГЛУБИНА	U.M. U.M. U.M. J.M. E.I.	QUANTITÀ QUANTITY QUANTITÉ KOLIČINA КОЛ-ВО	PREZZO UNITARIO UNIT PRICE PRIX UNITAIRE POJEDINACNA CENA ЦЕНА ЗА ЕДИНИЦУ	PREZZO TOTALE TOTAL PRICE PRIX TOTAL UKUPNA CENA ОБЩАЯ СТОИМОСТЬ
KCFCO60K456N	<b>COLONNA PER CONGELATORE</b> Tall freezer unit - Colonne congélateur Kolona za frižider sa donjim zamrzivačem - Шкаф-пенал для морозильной камеры	60	204	56	PZ	1	526,00	526,00
KBRCE609656N	<b>BASE FORNO RIALZATA 1 CESTONE</b> Raised oven base unit with 1 basket - Élément bas four rehaussé avec 1 panier Povisen donji element za renu sa 1 korptom - Нижний шкаф для духовки приподнятый с 1 корзиной	60	96	56	PZ	1	232,00	232,00
KBANGC27262N	<b>BASE ANGOLO PROF. CM. 62</b> Corner base unit 62 cm depth - Élément bas angle 1 porte prof. 62 cm Ugaoni donji deo dubina 62 cm - Нижний шкаф угловой, глуб. 62 см	122	72	62	PZ	1	337,00	337,00
KB2KC907256N	<b>BASE 2 CASSETTI 1 CESTONE</b> Base unit with 2 drawers 1 basket - Élément bas 2 tiroirs 1 panier Fiokar sa dve fioke i korpa - Нижний шкаф с 2 ящиками и 1 корзиной	90	72	56	PZ	1	502,00	502,00
KALVS607202N	<b>ANTA PER LAVASTOVIGLIE</b> Dishwasher door - Porte pour lave-vaisselle Kriilo za sudomasinu - Дверца для стиральной машины	60	72	1,8	PZ	1	140,00	140,00
KBL2A907256N	<b>SOTTOLAVELLO 2 ANTE</b> Sink base unit with 2 doors - Élément bas 2 portes sous évier Donji element za sudoperu sa 2 kriila - Шкаф под мойку с 2 дверцами	90	72	56	PZ	1	386,00	386,00
KPIAN607231N	<b>PENSILE 1 ANTA</b> Wall unit with 1 door - Élément haut 1 porte Viseci element sa 1 kriilom - Навесной шкаф с 1 дверцей	60	72	31	PZ	1	200,00	200,00
KPIAN603631N	<b>PENSILE 1 ANTA BATTENTE</b> Wall unit with 1 hinged door - Élément haut 1 porte battante Viseci element sa 1 kriilom - Навесной шкаф с 1 распашной дверцей	60	36	31	PZ	1	140,00	140,00
KPCO1603631N	<b>PENSILE A GIORNO CON 1 VANO</b> Open wall unit with 1 compartment - Élément haut ajouré 1 compartiment Otvoren viseci element sa 1 supljinom - Навесной шкаф открытый с 1 секцией	60	36	31	PZ	1	70,00	70,00
KPIAN603631N	<b>PENSILE 1 ANTA BATTENTE</b> Wall unit with 1 hinged door - Élément haut 1 porte battante Viseci element sa 1 kriilom - Навесной шкаф с 1 распашной дверцей	60	36	31	PZ	1	140,00	140,00
KPCO1603631N	<b>PENSILE A GIORNO CON 1 VANO</b> Open wall unit with 1 compartment - Élément haut ajouré 1 compartiment Otvoren viseci element sa 1 supljinom - Навесной шкаф открытый с 1 секцией	60	36	31	PZ	1	70,00	70,00
OEK007H01	<b>CAPPA RUSTICA</b> Rustica hood - Hotte Rustica Aspirator Rustica - Вытяжной зонт Rustica	90			PZ	1	498,00	498,00
KPIAN607231N	<b>PENSILE 1 ANTA</b> Wall unit with 1 door - Élément haut 1 porte Viseci element sa 1 kriilom - Навесной шкаф с 1 дверцей	60	72	31	PZ	1	200,00	200,00
KPC2A907231N	<b>SCOLAPIATTI 2 ANTE</b> Plate rack wall unit with 2 doors - Élément haut egouttoir 2 portes Viseci element sa ocedjivacem sa 2 kriila - Сушилка для посуды с 2 дверцами	90	72	31	PZ	1	344,00	344,00
OEV001HX0	<b>LAVELLO MONDIAL 86 X 50 2V</b> Sink - Évier - Sudopera - Мойка	86		50	PZ	1	170,00	170,00
JTLMGSI FOMLN	<b>TOP IN LAMINATO POST-FORMATO SP. 4 CM.</b> Post-formed laminate worktop H 4 cm - Plan de travail en stratifié Postformé h. 4 cm Radna ploča debjline 4 cm - Столешница из постформованного ламината толщ. 4 см		4	60	ML	4,22	57,00	240,54
JALMB0030MLN	<b>ALZATINA PER TOP IN LAMINATO</b> Upstand for laminate worktops - Rehausse pour plan de travail en stratifié Lajсна za radnu ploču - Плинтус для столешницы из ламината		1	2	ML	4,22	11,00	46,42
JCLEO00XXMLN	<b>CORNICE LINEARE</b> Linear cornice - Cadre linéaire Ukrasna lajsna iznad kuhinje - Линейная рамка				ML	4,83	30,00	144,90
JZLMW0010MLN	<b>ZOCCOLO H. 12 IN PVC</b> 12 cm PVC plinth - Socle en PVC H 12 Sokla h. 12 od PVC-a - Цоколь H. 12 из ПВХ		12	1	ML	5,47	12,00	65,64
OAL001A00	<b>BARRA REGGIPENSILE</b> Wall unit fastening bar - Barre de fixation élément haut Lajсна za kacenje visecih elementa - Штанга крепления навесного шкафа	200	5	0,1	PZ	2	8,00	16,00
OALM3BR06	<b>MANIGLIA 30006 BRONZATA PASSO 96</b> Handle 30006 Bronzata Pitch 96 - Poignée 30006 Bronzata Pas 96 Rucica 30006 Bronzata Raspon 96 - Ручка 30006 Bronzata Шар 96	9			PZ	16	8,00	128,00

### MOBILI E ACCESSORI

FURNITURE AND ACCESSORIES . MEUBLES ET ACCESSOIRES . NAMESTAJ I DODACI . МЕБЕЛЬ И ПРИСОСОБЛЕНИЯ

4.596,50

OEFO0002D	<b>FRIGORIFERO COMBINATO STATICO H 178 CM - BC SA 285 K25</b> Static fridge-freezer H. 178 cm - Réfrigérateur combiné statique h. 178 cm Statički kombinovani frižider h 178 cm - Статический комбинированный холодильник, высота 178 см	54	177	54	PZ	1	998,00	998,00
OERO0010A	<b>FORNO RUSTICO MULTIFUNZIONE CON 8 FUNZIONI DI COTTURA OIM 27200 AV</b> Rustic multi-function oven with 8 cooking functions - Four rustique multifonction avec 8 fonctions de cuisson Starinska multifunkcionalna rena sa 8 funkcija za rečenje - Многофункциональная «деревянная» печь с 8 функциями приготовления	59	59	56	PZ	1	819,00	819,00
OEPO0003X	<b>PIANO COTTURA 75 CM CON 4 BRUCIATORI STANDARD + 1 WOK - HIAW 75224 SX</b> 75 cm hob with 4 standard burners + 1 Wok - Plaque de cuisson 75 cm avec 4 brûleurs standards + 1 Wok Ploča za kuvanje 75 cm sa 4 standardna gorionika + 1 Wok - Варочная поверхность 75 см с 4 стандартными горелками + 1 горелка ВОК	75	5	52	PZ	1	560,00	560,00
OELO00010	<b>LAVASTOVIGLIE 60 CM - DIN 24310</b> 60 cm dishwasher - Lave-vaisselle 60 cm Sudomášina 60 cm - Посудомоечная машина 60 см	60	82	57	PZ	1	770,00	770,00

### ELETTRODOMESTICI

APPLIANCES . APPAREILS ÉLECTROMÉNAGERS . ELEKTRICNI UREDJAJI . ЭЛЕКТРОБЫТОВЫЕ ПРИБОРЫ

3.147,00

### PREZZO TOTALE CUCINA CON ELETTRODOMESTICI

TOTAL PRICE OF KITCHEN, INCLUDING APPLIANCES . PRIX TOTAL DE LA CUISINE, Y COMPRIS LES ÉLECTROMÉNAGERS  
UKUPNA CENA KUHINJE SA UREDJAJIMA . ОБЩАЯ СТОИМОСТЬ КУХНИ С ЭЛЕКТРОБЫТОВЫМИ ПРИБОРАМИ

7.743,50

LISTINO PREZZI  
PRICE LIST . TARIF . CENOVNIK . ПРЕЙСКУРАНТ

## QUOTE TECNICHE - SCHEMA IMPIANTI

TECHNICAL MEASUREMENTS - WIRING / PLUMBING SCHEME

COTES TECHNIQUES - SCHÉMA D'INSTALLATION

TEHNIČKE MERE, ŠEMA INSTALACIJE

ТЕХНИЧЕСКИЕ РАЗМЕРЫ, СХЕМА ЭЛЕКТРОПРОВОДКИ И ВОДОСНАБЖЕНИЯ

### ALTEZZE

HEIGHTS - HAUTEURS - VISINE - ВЫСОТА

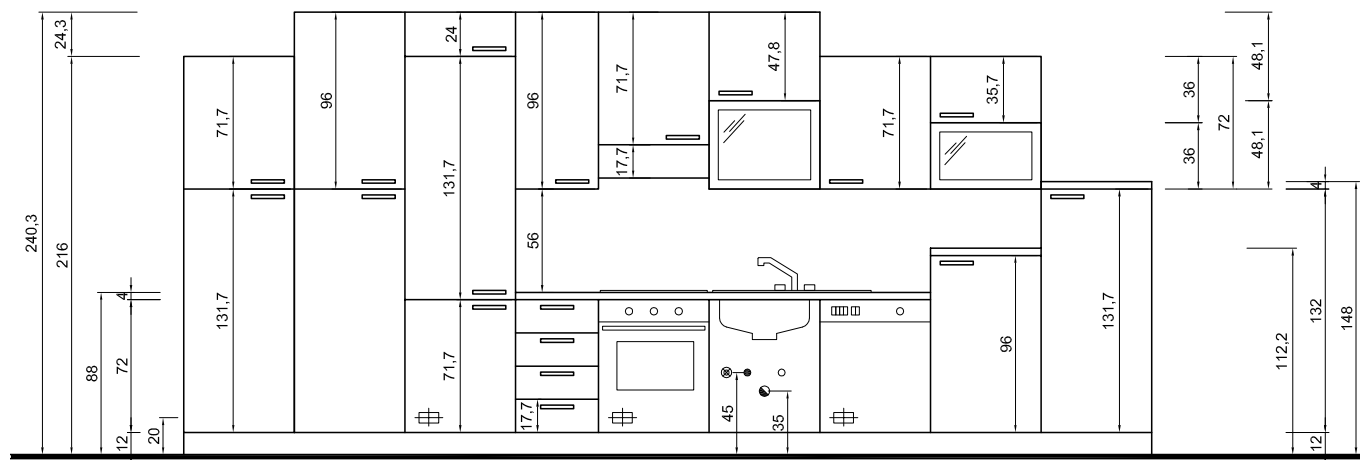

Misure espresse in centimetri / Dimensions expressed in centimetres / Mesures exprimées en centimètres / Dimenzije u centimetrima / Размеры указаны в сантиметрах

### LEGENDA / KEY / LÉGENDE / LEGENDA / ОБОЗНАЧЕНИЯ

- **Carico acqua calda**  
Hot water filling - Remplissage eau chaude - Priključak tople vode - Поддача горячей воды
- **Carico acqua fredda**  
Cold water filling - Remplissage eau froide - Priključak hladne vode - Поддача холодной воды
- ⊗ **Rubinetto gas**  
Gas tap - Robinet gaz - Priključak za gas - Газовый кран
- **Scarico acqua**  
Water drain - Évacuation eau - Odvod - Слив воды
- ⊞ **Presà corrente**  
Socket - Prise de courant - Utičnica za struju - Электрическая розетка

### N.B. Per gli allacciamenti idraulici ed elettrici, seguire le istruzioni della ditta costruttrice degli elettrodomestici.

P.S. Please follow the instructions of the household appliance manufacturer for hydraulic and electrical connections.

N.B. Pour les raccordements hydrauliques et électriques, suivre les instructions du fabricant des électroménagers.

Za povezivanje vode i struje, pratiti instrukcije proizvođača uređaja

ПРИМ. Гидравлические и электрические соединения выполняются в соответствии с инструкциями производителя электробытовых приборов.

### PROFONDITÀ

DEPTH - PROFONDEUR - DUBINA - ГЛУБИНА

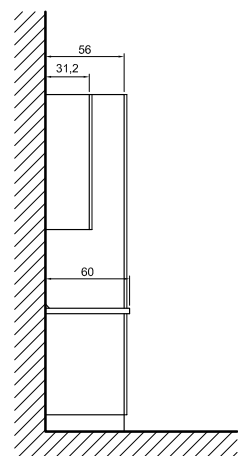

## SUGGERIMENTI PER LA PROGETTAZIONE

DESIGN SUGGESTIONS

SUGGESTIONS POUR LA CONCEPTION

SAVETI ZA PROJEKTOVANJE

РЕКОМЕНДАЦИИ ПО ПРОЕКТИРОВАНИЮ

### CAPPA AFFIANCATA AL PENSILE ANGOLO

HOOD PLACED NEXT TO A CORNER WALL UNIT - HOTTE MISE À CÔTÉ D'UN ÉLÉMENT HAUT D'ANGLE

ASPIRATOR PORED UGAONOG VISECEG ELEMENTA - ВЫТЯЖНОЙ ЗОНТ, РАСПОЛОЖЕННЫЙ РЯДОМ С УГЛОВЫМ НАВЕСНЫМ ШКАФОМ

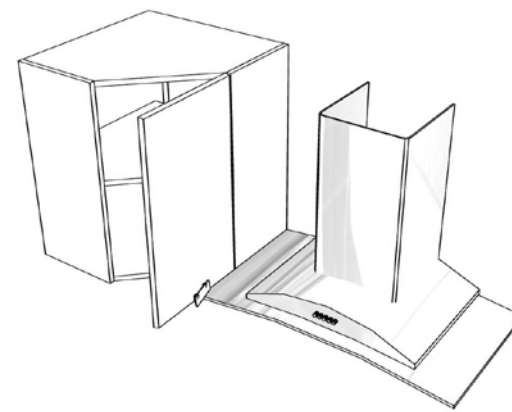

Il posizionamento della cappa accanto ad un pensile angolo con anta diagonale impedisce l'apertura totale dell'anta.

The placement of a hood next to a corner wall unit with diagonal opening door prevents the complete opening of the door.

Le positionnement de la hotte à côté d'un élément haut d'angle avec porte diagonale empêche l'ouverture totale de la porte.

Pozicioniranje apiratora odmah pored ugaonog viseceg elementa ne dozvoljava totalno otvaranje vrata.

Размещение вытяжного зонта возле углового навесного шкафа с диагональной дверцей препятствует полному открытию дверцы.

### PENSILE AFFIANCATO AD UNA COLONNA

WALL UNIT PLACED NEXT TO A TALL UNIT - ÉLÉMENT HAUT MIS À CÔTÉ D'UNE COLONNE

VISECI ELEMENT PORED KOLONE - НАВЕСНОЙ ШКАФ, РАСПОЛОЖЕННЫЙ РЯДОМ СО ШКАФОМ-ПЕНАЛОМ

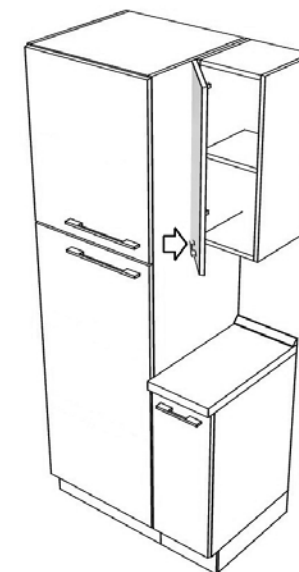

In presenza di un pensile con verso di apertura, affiancato ad una colonna, la maniglia potrebbe ostacolare l'apertura totale del pensile. In questo caso sarebbe opportuno inserire un distanziatore di 5 cm. o inserire un pensile ad apertura verticale vasistas oppure un pensile a giorno.

In the presence of a wall unit with a direction of opening, placed beside a tall unit, the handle may impede the full opening of the wall unit. In this case, it would be advisable to insert a 5 cm spacer or to insert a wall unit with top-hinged flap door or an open wall unit.

En présence d'un élément haut avec sens d'ouverture, installé à côté d'une colonne, la poignée risque de gêner l'ouverture totale de l'élément haut. Dans ce cas, il conviendrait d'installer une entretoise de 5 cm ou d'insérer un élément haut à ouverture verticale à porte relevante ou un élément haut ajouré.

U slučaju da viseći element koji se otvara na levoj ili desnoj strani se nalazi pored kolone, rucica bi mogla da ne dozvoli otvaranje krila od viseceg elementa do kraja. U ovom slučaju poželjno je da se ubaci jedan odbojnik od 5 cm. Ili ubaciti jedan viseći element koji se otvara na gore ili jedan otvoreni viseći element.

Если навесной шкаф открывается в сторону шкафа-пенала, расположенного рядом, ручка может мешать полному открытию дверцы навесного шкафа. В этом случае может потребоваться установка прокладки на 5 см или выбор навесного шкафа с вертикальным открыванием «фрамуга» либо открытого навесного шкафа.

## SUGGERIMENTI PER LA PROGETTAZIONE

DESIGN SUGGESTIONS

SUGGESTIONS POUR LA CONCEPTION

SAVETI ZA PROJEKTOVANJE

РЕКОМЕНДАЦИИ ПО ПРОЕКТИРОВАНИЮ

### COLONNE FORNO

TALL OVEN UNITS - COLONNES FOUR - KOLONE ZA RERNU - ШКАФЫ-ПЕНАЛЫ ДЛЯ ДУХОВКИ



Nelle colonne per forno inserire esclusivamente forni con ventilazione tangenziale di raffreddamento.

In tall oven units install only appliances provided with an air flow cooling fan system.

Dans les colonnes pour four, insérer exclusivement des fours avec ventilation tangentielle de refroidissement.

U kolone za reru instalirati samo rerne koje poseduju tangencijalnu ventilaciju za hladjenje.

В шкафы-пеналы для духовки устанавливаются только духовки с тангенциальной системой охлаждающей вентиляции.

## INFORMAZIONI

INFORMATION

INFORMATIONS

INFORMACIJE

ИНФОРМАЦИЯ

Le misure indicate nel presente listino sono espresse in centimetri, con le seguenti indicazioni:

P profondità, H altezza e L larghezza.

Il verso di apertura del mobile è individuato dalla posizione delle cerniere.

Nel caso di base angolo e colonna ad angolo, il verso è determinato dalla posizione dell'anta rispetto al mobile.

La profondità dei mobili si intende al fianco, escluso quindi lo spessore del frontale.

L'altezza delle basi e delle colonne non comprendono la misura dello zoccolo e del top.

The dimensions specified in this price list are in centimetres, with the following indications:

P depth, H height, L width.

The opening of the units is determined by the position of the hinges.

For corner base units and corner tall units, the opening is determined by the position of the door with respect to the cabinet (unit).

The depth of the cabinets does not include the thickness of the front.

The height of the base units and tall units does not include the weight of the plinth and the worktop.

Les mesures indiquées dans le présent catalogue sont exprimées en centimètres, avec les indications suivantes :

P profondeur, H hauteur et L largeur.

Le sens d'ouverture du meuble est déterminé par la position des charnières.

Dans le cas d'un élément bas d'angle ou d'une colonne d'angle, le sens est déterminé par la position de la porte par rapport au meuble.

La profondeur des meubles ne comprend pas l'épaisseur de la façade.

La hauteur des éléments bas et des colonnes ne comprend pas la mesure du socle et du plan.

Iskazane dimenzije su u centimetrima sa sledecim opisima:

P dubina, H visina i L sirina.

Strana otvaranja elementa je ista strana na kojoj se nalaze sarke.

U slučaju ugaonog donjeg elementa ili ugaone kolone, strana se određuje po poziciji krila u odnosu na element.

Dubina elementa znači dubina stranice istog, znači bez debljine krila.

Visina donjih elemenata i kolone ne uključuju visinu sokle i radne ploče.

В настоящем прейскуранте размеры приводятся в сантиметрах, с учетом следующих обозначений:

P – глубина, H – высота, L – ширина.

Направление открывания шкафа определяется по положению петель.

Для углового нижнего шкафа или углового шкафа-пенала направление открывания определяется положением дверцы относительно шкафа.

Глубина шкафа указана по боковой стороне, без учета толщины передней панели.

Высота нижних шкафов и шкафов-пеналов не включает размер цоколя и столешницы.

**ANTE E FRONTALI**  
DOORS AND FRONTS  
PORTES ET FAÇADES  
KRILA I FRONTTOVI ZA FIOKE  
ДВЕРЦЫ И ФАСАДЫ ЯЩИКОВ

# ELETTRA

**Anta con telaio in massello di frassino (per i colori bianco e canapa) e in massello di rovere (per il colore rovere naturale), spessore 22 mm. con larghezza telaio 70 mm. con presa maniglia integrata nella testata e pannello centrale realizzato in MDF impiallacciato in legno di frassino o rovere ambo i lati con doghe orizzontali a passo 12 cm.**

22 mm-thick door with solid ash wood frame (for the colours bianco and canapa) and in solid oak wood (for the colour rovere naturale), frame width 70 mm, with incorporated handle grip at the top and MDF central panel veneered on both sides in ash or oak wood featuring horizontal slats, spaced 12 cm apart.

Porte avec cadre en bois massif de frêne (pour les couleurs bianco et canapa) et en bois massif de chêne (pour la couleur rovere naturale), épaisseur 22 mm avec cadre de 70 mm de large, prise poignée intégrée dans l'embout supérieur et panneau central en MDF plaqué en bois de frêne ou de chêne sur les deux côtés avec des lattes horizontales avec pas de 12 cm.

Front sa čvrstim okvirom jasena (za boju belu i konoplju) i čvrstim hrastom (za prirodnu boju hrasta), debljine 22 mm, širinom okvira 70 mm, sa rukohvatom ugrađenim na prednjoj strani i centralnom pločom od MDF ploče od jasena i hrasta sa obe strane sa horizontalnim letvicama raspon 12 cm.

Дверца с рамой из массива ясеня (для цветов «белый» и «конопля») и из массива дуба (для цвета «дуб натуральный») толщиной 22 мм, ширина рамы 70 мм; ручка, заглубленная в боковую часть; центральная панель из МДФ с двусторонним шпонированием из древесины ясеня или дуба, шаг горизонтальных реек 12 см.



bianco

canapa

rovere naturale

**ANTE E FRONTALI**  
DOORS AND FRONTS  
PORTES ET FAÇADES  
KRILA I FRONTTOVI ZA FIOKE  
ДВЕРЦЫ И ФАСАДЫ ЯЩИКОВ

# EMILY



inox

antracite

**Anta realizzata con pannelli in nobilitato e rivestita in melaminico essenza legno, squadrata e bordata sui 4 lati, bordo ABS, spessore 18 mm. Retro rivestito in melaminico in tinta.**

18 mm-thick door made of surfaced panels, melamine-coated with a wood finish, squared and bordered on all 4 sides with ABS. Melamine coated back in matching colour.

Porte réalisée avec des panneaux en stratifié avec revêtement en mélaminé essence bois, équerrie et bordée des 4 côtés en ABS, épaisseur 18 mm.

Arrière revêtu en mélaminé de la même teinte.

Front od iverice oplemenjene melaminskom folijom u boji drveta, kantovana sa 4 strane sa ABS trakom, debljina 18 mm. Obe strane su oplemenjene melaminskom folijom u istoj boji.

Дверца изготовлена из панели облагороженной древесины и облицована меламином под дерево, с обработанными торцами и кромками из АБС по 4 сторонам, толщина 18 мм.

Задняя сторона облицована меламином в тон.

FINITURA LEGNO . WOOD FINISH . FINITION BOIS . BOJA DRVO . ОТДЕЛКА ПОД ДЕРЕВО



rovere bianco

rovere

canyon



**Anta realizzata in MDF, rivestita con foglia polimerica PET, squadrata e bordata sui 4 lati, bordo ABS, spessore 18 mm. Retro rivestito in melaminico in tinta.**

18 mm-thick MDF door, coated with PET polymer sheet, squared and bordered on all 4 sides with ABS. Melamine coated back in matching colour.

Porte en MDF avec revêtement feuille polymérique PET, équerrie et bordée des 4 côtés en ABS, épaisseur 18 mm. Arrière revêtu en mélaminé de la même teinte.

Kriilo od MDF-a, oplemenjen sa polimernim papirom PET, kantovana sa sve 4 strane sa ABS trakom, debljina 18 mm. Poledina prekrivena odgovarajućim melaminom.

Дверца изготовлена из МДФ и облицована листовым полимером ПЭТ, с обработанными торцами и кромками из АБС по 4 сторонам, толщина 18 мм.

Изнанка покрыта соответствующим меламином.

FINITURA CEMENTO . CEMENT FINISH . FINITION CIMENT  
BOJA CEMENT . ОТДЕЛКА «БЕТОН»

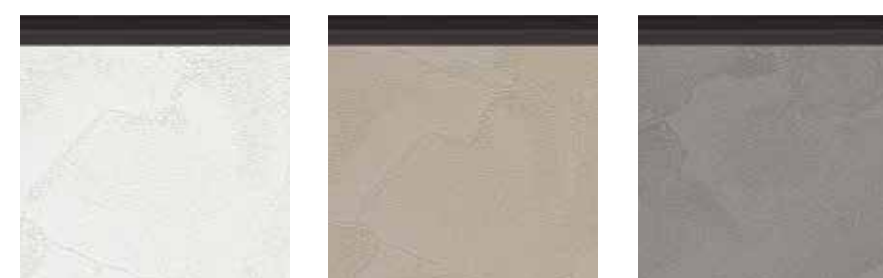

cemento perla

cemento fango

cemento grigio

FINITURA OPACA . MATT FINISH . FINITION MATE  
BOJA MAT . ОТДЕЛКА МАТОВАЯ

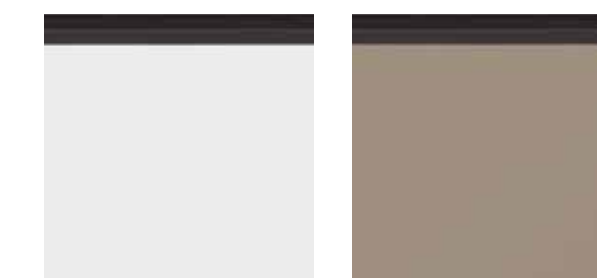

bianco opaco

fango opaco

**ANTE E FRONTALI**  
DOORS AND FRONTS  
PORTES ET FAÇADES  
KRILA I FRONTTOVI ZA FIOKE  
ДВЕРЦЫ И ФАСАДЫ ЯЩИКОВ

# GLAM



inox

antracite

**Anta realizzata in MDF, rivestita in polimerico con profilo raggato 3 mm. termoformato, spessore 18 mm. Retro rivestito in melaminico bianco.**

18 mm-thick polymer-coated MDF door, with thermo-formed, 3 mm radius profile. Bianco melamine coated back.

Porte en MDF avec revêtement polymérique et profilé arrondi 3 mm thermoformé, épaisseur 18 mm. Arrière revêtu en mélaminé bianco.

Front od MDF ploče, prekrivena polimerima sa profilom prečnika 3 mm, termički obradjena, debljine 18 mm. Poledina pokrivena belim melaminom.

Дверца изготовлена из МДФ и облицована термоформованным полимером со скругленным профилем, толщиной 18 мм.

Задняя сторона облицована белым меламином.

**FINITURA LEGNO . WOOD FINISH . FINITION BOIS . BOJA DRVO . ОТДЕЛКА ПОД ДЕРЕВО**

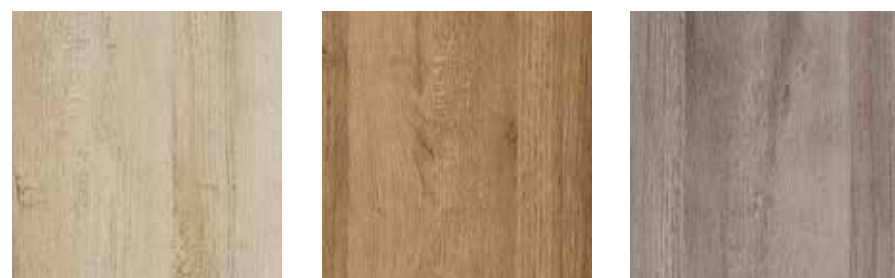

rovere naturale

rovere rustico

rovere caribe

**FINITURA LUCIDA . GLOSSY FINISH . FINITION BRILLANTE . BOJA SJAJ . ОТДЕЛКА ГЛЯНЦЕВАЯ**

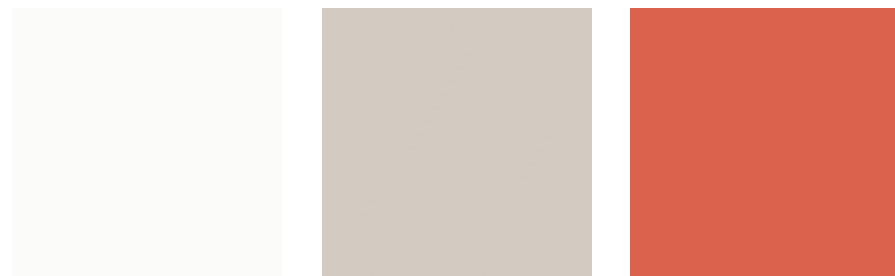

bianco lucido

tortora lucido

corallo lucido

**ANTE E FRONTALI**  
DOORS AND FRONTS  
PORTES ET FAÇADES  
KRILA I FRONTTOVI ZA FIOKE  
ДВЕРЦЫ И ФАСАДЫ ЯЩИКОВ

# MIRA

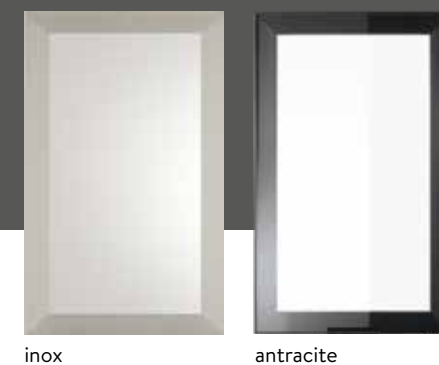

inox

antracite

**Anta realizzata con pannelli di nobilitato, spessore 18 mm. a basso contenuto di formaldeide (classe E1), nobilitati su due lati con finitura melaminica. Bordi in ABS sui 4 lati, con spessore 1 mm. incollati con colle poliuretatiche termoindurenti.**

18 mm-thick door made of low formaldehyde (class E1) surfaced panels, surfaced on both sides with melamine finish. 1 mm-thick ABS borders on all 4 sides, bonded with thermo-setting polyurethane glues.

Porte réalisée avec des panneaux en stratifié, épaisseur 18 mm, à faible teneur en formaldéhyde (classe E1), stratifiés des deux côtés avec finition mélaminé. Bords en ABS des 4 côtés, avec 1 mm d'épaisseur, appliqués avec des colles polyuréthane thermodurcissantes.

Front izradjen od oplemenjene ploče, debljine 18 mm, nizak sadržaj formaldehida (klasa E1), obložena na dve strane melaminom. ABS kant trake na sve 4 ivice, debljine 1 mm, lepljene termosetnim poliuretanskim lepkom.

Дверца изготовлена из панели облагороженной древесины, толщиной 18 мм, с низким содержанием формальдегидов (класс E1), облицованной с двух сторон меламином.

Кромки из АБС по 4 сторонам, толщиной 1 мм, наклеены термоотверждаемым полиуретановым клеем.

**FINITURA LEGNO . WOOD FINISH . FINITION BOIS . BOJA DRVO . ОТДЕЛКА ПОД ДЕРЕВО**



rovere bianco

quercia

oregon

grey

nebraska

cognac

**FINITURA CEMENTO . CEMENT FINISH . FINITION CIMENT . BOJA CEMENT . ОТДЕЛКА «БЕТОН»**



cemento bianco

cemento fumo

cemento ardesia

**FINITURA LUCIDA . GLOSSY FINISH . FINITION BRILLANTE . BOJA SJAJ . ОТДЕЛКА ГЛЯНЦЕВАЯ**



bianco lucido

tortora lucido

**FINITURA OPACA . MATT FINISH . FINITION MATE . BOJA MAT . ОТДЕЛКА МАТОВАЯ**



bianco opaco

fango opaco

grigio fumo opaco

**ANTE E FRONTALI**  
DOORS AND FRONTS  
PORTES ET FAÇADES  
KRILA I FRONTTOVI ZA FIOKE  
ДВЕРЦЫ И ФАСАДЫ ЯЩИКОВ

# SELENE



**Anta realizzata in MDF verniciato, rivestita in polimerico. Bordi in ABS sui 4 lati, con spessore 1 mm., spessore 19 mm. Retro rivestito in melaminico in tinta.**

19 mm-thick door in polymer-coated painted MDF. 1 mm-thick ABS borders on all 4 sides. Melamine coated back in matching colour.

Porte en MDF peint, avec revêtement polymérique. Bords en ABS des 4 côtés, avec 1 mm d'épaisseur, épaisseur 19 mm. Arrière revêtu en mélaminé de la même teinte.

Front od obojene MDF ploče, prekrivena polimerom, ABS kant traka na sve 4 ivice, debljine 1 mm, debljine 19 mm. Poleđina prekrivena odgovarajućim melaminom.

Дверца изготовлена из окрашенной панели МДФ, облицованной полимером. Кромки из АБС по 4 сторонам, толщиной 1 мм; общая толщина 19 мм.

Задняя сторона облицована меламином в тон.

**FINITURA OPACA . MATT FINISH . FINITION MATE . ВОЈА МАТ . ОТДЕЛКА МАТОВАЈА**



bianco

grigio seta

verde malga

rosso vino

**FINITURA LUCIDA . GLOSSY FINISH . FINITION BRILLANTE . ВОЈА СЈАЈ . ОТДЕЛКА ГЛЯНЦЕВАЈА**

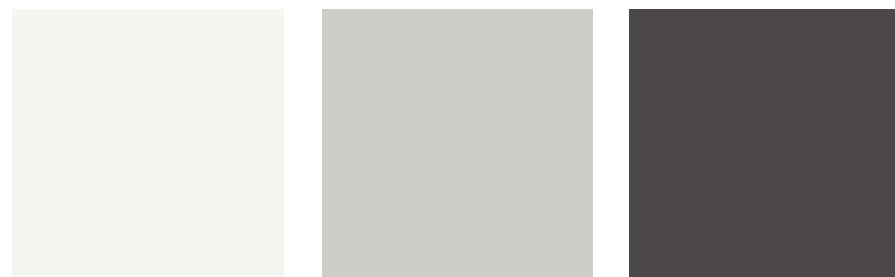

bianco assoluto

grigio seta

grigio antracite

**ANTE E FRONTALI**  
DOORS AND FRONTS  
PORTES ET FAÇADES  
KRILA I FRONTTOVI ZA FIOKE  
ДВЕРЦЫ И ФАСАДЫ ЯЩИКОВ

# ALMA

**Anta con telaio in massello di frassino, spessore 20 mm. con larghezza telaio 70 mm. e testata superiore lavorata ad arco. Pannello centrale, realizzato in particelle di legno impiallacciato in legno di frassino ambo i lati.**

20 mm-thick door with solid ash wood frame, frame width 70 mm and featuring an arch at the top. Central panel in particleboard, veneered in ash wood on both sides.

Porte avec cadre en bois massif de frêne, épaisseur 20 mm avec cadre de 70 mm de large et embout supérieur usiné en arc. Panneau central réalisé en particules de bois plaqué en bois de frêne des deux côtés.

Front sa čvrstim okvirom jasena, debljine 20 mm, širinom okvira 70 mm, sa lučnim gornjim uzglavljem i središnjom pločom, napravljeni od čestica drveta furniranog u drvetu jasena sa obe strane.

Дверца с рамой из массива ясеня, толщиной 20 мм; ширина рамы 70 мм, верхняя часть дугообразной формы. Центральная панель из древесно-стружечной плиты шпонирована древесиной ясеня с обеих сторон.



bianco

avorio

ecrù

noce

## CARATTERISTICHE TECNICHE

TECHNICAL FEATURES  
CARACTÉRISTIQUES TECHNIQUES  
TEHNICKE KARAKTERISTIKE  
ТЕХНИЧЕСКИЕ ХАРАКТЕРИСТИКИ

### STRUTTURE

CABINETS - STRUCTURES  
KORPUSI - KAPKACSI

### Le scocche hanno i ripiani ed il retro in tinta bianco per tutti

The bodies have shelves and back in bianco for all versions  
Les étagères et l'arrière des coques sont tous de couleur bianco  
Korpusi imaju police i ledja uvek u beloj boji  
Корпуса оснащены полками, задняя сторона окрашена в белый цвет для всех изделий



#### BIANCO

##### Interno finitura bianco

Bianco internal finish  
Intérieur finition bianco  
Unutrasnjost bela mat boja  
Внутренняя поверхность с белой отделкой



#### GRIGIO PERLA

##### Interno finitura grigio perla

Grigio perla internal finish  
Intérieur finition grigio perla  
Unutrasnjost grigio perla boja  
Внутренняя поверхность с отделкой «серый перламутр»



#### FANGO

##### Interno finitura fango

Fango internal finish  
Intérieur finition fango  
Unutrasnjost fango boja  
Внутренняя поверхность с отделкой «глина»



#### ANTRACITE

##### Interno finitura antracite

Antracite internal finish  
Intérieur finition antracite  
Unutrasnjost antracite boja  
Внутренняя поверхность с отделкой «антрацит»



#### AVORIO

##### Solo per modello Alma / Interno finitura avorio

Only for Alma model / Avorio internal finish  
Seulement pour le modèle Alma / Intérieur finition avorio  
Samo za model Alma/Unutrasnjost avorio boja  
Только для модели Alma /  
Внутренняя поверхность с отделкой «шпагат»



#### NOCE

##### Solo per modello Alma / Interno finitura noce

Only for Alma model / Noce internal finish  
Seulement pour le modèle Alma / Intérieur finition noce  
Samo za model Alma/Unutrasnjost noce boja  
Только для модели Alma /  
Внутренняя поверхность с отделкой «орех»

## CARATTERISTICHE TECNICHE

TECHNICAL FEATURES  
CARACTÉRISTIQUES TECHNIQUES  
TEHNICKE KARAKTERISTIKE  
ТЕХНИЧЕСКИЕ ХАРАКТЕРИСТИКИ

### MENSOLE SP. 1,8 CM

1.8 CM THICK SHELVES - ÉTAGÈRES ÉP. 1,8 CM  
POLICE DEBLJINA 1,8 CM - ПОЛКИ ТОЛЩ. 1,8 CM

### Vedi pag. 224

See page 224 - Voir page 224  
Pogledati stranu 224 - См. стр. 224

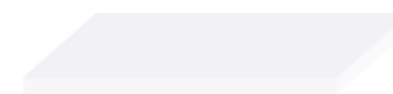

BIANCO



GRIGIO PERLA



FANGO



ANTRACITE



AVORIO





NOCE



**BASI**  
BASE UNITS  
ÉLÉMENTS BAS  
DONJI ELEMENTI  
НИЖНИЕ ШКАФЫ

**P. 56**  
AL FIANCO . DEPTH OF THE SIDE . À CÔTÉ .  
SIRINA STRANE . ПО БОКОВОЙ ПАНЕЛИ

**H. 72**  
ESCLUSI TOP E ZOCCOLO  
WORKTOP AND PLINTH EXCLUDED . EXCLUS PLAN DE TRAVAIL ET SOCLE  
BEZ RADNE PLOCE I SOKLE . БЕЗ УЧЕТА СТОЛЕШНИЦЫ И ЦОКОЛЯ

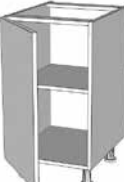
	LARGHEZZA WIDTH LARGEUR ŠIRINA ШИРИНА	CODICE CODE CODE ŠIFRA КОД	MIRA		
			MATERICO TEXTURED EFFETS TEXTURÉS МАТ . ФАКТУРНЫЙ	LUCIDO GLOSSY BRILLANT SIAJ . ГЛЯНЦЕВЫЙ	
			PREZZO € PRICE . PRIX CENA . ЦЕНА	PREZZO € PRICE . PRIX CENA . ЦЕНА	
<b>Base riempitivo</b> Filler base unit Élément bas de remplissage Donji element za popunjavanje Вставка для нижнего шкафа  	3÷15	KBFAS007256N	<b>77,00</b>	<b>84,00</b>	
<b>Base a giorno</b> Open base unit Élément bas ajouré Donji otvoreni element Нижний шкаф открытый  					
	In nobilitato come struttura Surfaced like the structure Stratifié comme la structure Od iverice kao korpus Каркас из облагороженной древесины	11÷29	KBGIO007256N	<b>91,00</b>	<b>91,00</b>
<b>Base 1 cestello estraibile</b> Base unit with 1 pull-out basket Élément bas 1 panier coulissant Donji element sa korpom na izvlačenje Нижний шкаф с 1 выдвигающей корзиной  	15	KBEST157256N	<b>228,00</b>	<b>232,00</b>	
<b>Base 1 anta</b> Base unit with 1 door Élément bas 1 porte Donji element sa 1 kriilom Нижний шкаф с 1 дверцей  	15	KB1AN157256N	<b>84,00</b>	<b>91,00</b>	
	30	KB1AN307256N	<b>84,00</b>	<b>91,00</b>	
	40	KB1AN407256N	<b>91,00</b>	<b>98,00</b>	
	45	KB1AN457256N	<b>98,00</b>	<b>105,00</b>	
	60	KB1AN607256N	<b>112,00</b>	<b>123,00</b>	

Il prezzo non comprende il top, l'alzatina, lo zoccolo (Vedi pag. 232-233) e la maniglia (Vedi pag. 228-229)

The price does not include the top, the backsplash, the plinth (see pages 232-233) and the handle (see pages 228-229) / Le prix ne comprend pas le plan, le dosseret, le socle (Voir page 232-233) et la poignée (Voir page 228-229)  
Cena ne uključuje radnu ploču, lajsnu, soklu (pogledati stranu 232-233) i ručice (pogledati stranu 228-229) / Цена указана без учета столешницы, плитуса, цоколя (см. стр. 232-233) и ручки (см. стр. 228-229)

**CLASSICO**  
CLASSIC  
CLASSIQUE  
KLASIČNA  
КЛАССИКА

GLAM	SELENE	EMILY	ELETTRA		ALMA
			FRASSINO ASH WOOD BOIS DE FRÊNE JASEN . ЯСЕНЬ	ROVERE OAK WOOD BOIS DE CHÊNE HRAST . ДУБ	
PREZZO € PRICE . PRIX CENA . ЦЕНА	PREZZO € PRICE . PRIX CENA . ЦЕНА	PREZZO € PRICE . PRIX CENA . ЦЕНА	PREZZO € PRICE . PRIX CENA . ЦЕНА	PREZZO € PRICE . PRIX CENA . ЦЕНА	PREZZO € PRICE . PRIX CENA . ЦЕНА
<b>98,00</b>	<b>105,00</b>	<b>119,00</b>	<b>126,00</b>	<b>147,00</b>	<b>119,00</b>
<b>91,00</b>	<b>91,00</b>	<b>91,00</b>	<b>91,00</b>	<b>91,00</b>	<b>91,00</b>
<b>249,00</b>	<b>253,00</b>	<b>267,00</b>	<b>319,00</b>	<b>326,00</b>	<b>288,00</b>
<b>98,00</b>	<b>105,00</b>	<b>119,00</b>	<b>161,00</b>	<b>182,00</b>	<b>130,00</b>
<b>112,00</b>	<b>119,00</b>	<b>133,00</b>	<b>179,00</b>	<b>207,00</b>	<b>165,00</b>
<b>126,00</b>	<b>137,00</b>	<b>154,00</b>	<b>196,00</b>	<b>235,00</b>	<b>182,00</b>
<b>137,00</b>	<b>144,00</b>	<b>161,00</b>	<b>203,00</b>	<b>249,00</b>	<b>196,00</b>
<b>161,00</b>	<b>168,00</b>	<b>186,00</b>	<b>246,00</b>	<b>295,00</b>	<b>228,00</b>

**BASI**  
BASE UNITS  
ÉLÉMENTS BAS  
DONJI ELEMENTI  
НИЖНИЕ ШКАФЫ





**P. 56**

AL FIANCO . DEPTH OF THE SIDE . À CÔTÉ .  
SIRINA STRANE . ПО БОКОВОЙ ПАНЕЛИ

**H. 72**

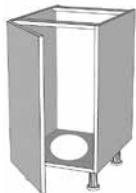
ESCLUSI TOP E ZOCCOLO  
WORKTOP AND PLINTH EXCLUDED . EXCLUS PLAN DE TRAVAIL ET SOCLE  
BEZ RADNE PLOCE I SOKLE . БЕЗ УЧЕТА СТОЛЕШНИЦЫ И ЦОКОЛЯ

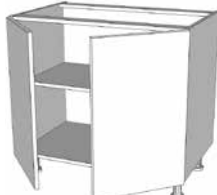
**CLASSICO**  
CLASSIC  
CLASSIQUE  
KLASIČNA  
КЛАССИКА

	LARGHEZZA WIDTH LARGEUR ŠIRINA ШИРИНА	CODICE CODE CODE ŠIFRA КОД	MIRA		
			MATERICO TEXTURED EFFETS TEXTURÉS МАТ. ФАКТУРНЫЙ	LUCIDO GLOSSY BRILLANT SJAJ . ГЛЯНЦЕВЫЙ	
<b>Base 1 anta predisposta portabombola</b> Base unit with 1 door designed for gas cylinder Élément bas 1 porte pour bouteille de gaz Donji element sa 1 krilom sa otvorom za bocu Нижний шкаф для газового баллона с 1 дверцей  			PREZZO € PRICE . PRIX CENA . ЦЕНА	PREZZO € PRICE . PRIX CENA . ЦЕНА	
	45	KBN1B457256N	105,00	112,00	
	60	KBN1B607256N	119,00	126,00	
	<b>Cestello portabombola</b> Gas cylinder holder Casier à bouteille de gaz Podmetac za bocu Корзина для газового баллона  <b>OAL014A00 € 26,00</b>				
<b>Base 2 ante</b> Base unit with 2 doors Élément bas 2 portes Donji element sa 2 krila Нижний шкаф с 2 дверцами  	60	KB2AN607256N	126,00	133,00	
	80	KB2AN807256N	147,00	161,00	
	90	KB2AN907256N	154,00	168,00	
	<b>Cestello portabombola</b> Gas cylinder holder Casier à bouteille de gaz Podmetac za bocu Корзина для газового баллона  <b>OAL014A00 € 26,00</b>				
<b>Base 2 ante predisposta portabombola</b> Base unit with 2 doors designed for gas cylinder Élément bas 2 portes pour bouteille de gaz Donji element sa 2 krila sa otvorom za bocu Нижний шкаф для газового баллона с 2 дверцами  	60	KBN2B607256N	133,00	140,00	
	80	KBN2B807256N	154,00	168,00	
	90	KBN2B907256N	161,00	175,00	
	<b>Cestello portabombola</b> Gas cylinder holder Casier à bouteille de gaz Podmetac za bocu Корзина для газового баллона  <b>OAL014A00 € 26,00</b>				
<b>Base 4 cassetti</b> Base unit with 4 drawers Élément bas 4 tiroirs Fiokar sa 4 fioke Нижний шкаф с 4 ящиками  	<b>* Occorre specificarlo sempre nell'ordine</b> This must always be specified in the order Il faut toujours le spécifier dans la commande Potrebno je uvek precizirati u porudzbini Необходимо указать при заказе				
	CASSETTO FGV FGV DRAWER - TIROIR FGV FIOKA FGV - ЯЩИК FGV	45	KB4KA457256N	217,00	225,00
		60	KB4KA607256N	239,00	246,00
	* CASSETTO BLUM BLUM DRAWER - TIROIR BLUM FIOKA BLUM - ЯЩИК BLUM	45	KB4KA457256N	428,00	442,00
		60	KB4KA607256N	456,00	470,00

Il prezzo non comprende il top, l'alzatina, lo zoccolo (Vedi pag. 232-233) e la maniglia (Vedi pag. 228-229)

The price does not include the top, the backsplash, the plinth (see pages 232-233) and the handle (see pages 228-229) / Le prix ne comprend pas le plan, le dossier, le socle (Voir page 232-233) et la poignée (Voir page 228-229)  
Cena ne uključuje radnu ploču, lajsnu, soklu (pogledati stranu 232-233) i ručice (pogledati stranu 228-229) / Цена указана без учета столешницы, плитуса, цоколя (см. стр. 232-233) и ручки (см. стр. 228-229)

GLAM	SELENE	EMILY	ELETTRA		ALMA
			FRASSINO ASH WOOD BOIS DE FRÊNE JASEN . ЯСЕНЬ	ROVERE OAK WOOD BOIS DE CHÊNE HRAST . ДУБ	
PREZZO € PRICE . PRIX CENA . ЦЕНА	PREZZO € PRICE . PRIX CENA . ЦЕНА	PREZZO € PRICE . PRIX CENA . ЦЕНА	PREZZO € PRICE . PRIX CENA . ЦЕНА	PREZZO € PRICE . PRIX CENA . ЦЕНА	PREZZO € PRICE . PRIX CENA . ЦЕНА
144,00	151,00	161,00	210,00	256,00	203,00
168,00	175,00	193,00	253,00	302,00	235,00
182,00	203,00	221,00	316,00	382,00	288,00
221,00	239,00	263,00	351,00	428,00	330,00
232,00	246,00	270,00	361,00	449,00	344,00
189,00	210,00	228,00	323,00	389,00	295,00
228,00	246,00	270,00	358,00	435,00	337,00
239,00	253,00	277,00	368,00	456,00	351,00
281,00	326,00	396,00	512,00	519,00	417,00
309,00	344,00	446,00	565,00	579,00	467,00
491,00	544,00	614,00	737,00	737,00	631,00
526,00	579,00	667,00	789,00	807,00	677,00

**BASI**  
BASE UNITS  
ÉLÉMENTS BAS  
DONJI ELEMENTI  
НИЖНИЕ ШКАФЫ

**P. 56**  
AL FIANCO . DEPTH OF THE SIDE . À CÔTÉ .  
SIRINA STRANE . ПО БОКОВОЙ ПАНЕЛИ

**H. 72**  
ESCLUSI TOP E ZOCCOLO  
WORKTOP AND PLINTH EXCLUDED . EXCLUS PLAN DE TRAVAIL ET SOCLE  
BEZ RADNE PLOCE I SOKLE . БЕЗ УЧЕТА СТОЛЕШНИЦЫ И ЦОКОЛЯ

LARGHEZZA  
WIDTH  
LARGEUR  
ŠIRINA  
ШИРИНА

CODICE  
CODE  
CODE  
ŠIFRA  
КОД

**MIRA**

**MATERICO**  
TEXTURED  
EFFETS TEXTURÉS  
МАТ . ФАКТУРНЫЙ

**LUCIDO**  
GLOSSY  
BRILLANT  
SJAJ . ГЛЯНЦЕВЫЙ

**Base 2 cassetti 1 cestone**  
Base unit with 2 drawers 1 basket  
Élément bas 2 tiroirs 1 panier  
Fiokar sa dve fiokae i korpa  
Нижний шкаф с 2 ящиками и 1 корзиной



\* Occorre specificarlo sempre nell'ordine  
This must always be specified in the order  
Il faut toujours le spécifier dans la commande  
Potrebno je uvek precizirati u porudzbini  
Необходимо указать при заказе

**CASSETTO FGV**  
FGV DRAWER - TIROIR FGV  
FIOKA FGV - ЯЩИК FGV

\* **CASSETTO BLUM**  
BLUM DRAWER - TIROIR BLUM  
FIOKA BLUM - ЯЩИК BLUM

			PREZZO € PRICE . PRIX CENA . ЦЕНА	PREZZO € PRICE . PRIX CENA . ЦЕНА
45	KB2KC457256N		182,00	189,00
60	KB2KC607256N		203,00	210,00
90	KB2KC907256N		260,00	274,00
45	KB2KC457256N		365,00	379,00
60	KB2KC607256N		386,00	400,00
90	KB2KC907256N		474,00	491,00

**Base 2 cestoni**  
Base unit with 2 baskets  
Élément bas 2 paniers  
Fiokar sa 2 korpe  
Нижний шкаф с 2 корзинами

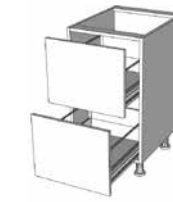

\* Occorre specificarlo sempre nell'ordine  
This must always be specified in the order  
Il faut toujours le spécifier dans la commande  
Potrebno je uvek precizirati u porudzbini  
Необходимо указать при заказе

**CASSETTO FGV**  
FGV DRAWER - TIROIR FGV  
FIOKA FGV - ЯЩИК FGV

\* **CASSETTO BLUM**  
BLUM DRAWER - TIROIR BLUM  
FIOKA BLUM - ЯЩИК BLUM

			PREZZO € PRICE . PRIX CENA . ЦЕНА	PREZZO € PRICE . PRIX CENA . ЦЕНА
45	KB2CE457256N		168,00	175,00
60	KB2CE607256N		189,00	196,00
90	KB2CE907256N		239,00	260,00
45	KB2CE457256N		316,00	333,00
60	KB2CE607256N		333,00	351,00
90	KB2CE907256N		403,00	421,00

**Base angolo prof. cm. 62**  
Corner base unit 62 cm depth  
Élément bas angle 1 porte prof. 62 cm  
Ugaoni donji deo dubina 62 cm  
Нижний шкаф угловой, глуб. 62 см



disegno sx  
left picture - dessin gauche  
crtez levi - левый

**Scocca da 90 per basi angolo da 92/102/107**  
**Scocca da 120 per basi angolo da 122**  
90 cm body for 92/102/107 corner base unit  
120 cm body for 122 corner base unit  
Coque de 90 pour éléments bas d'angle  
de 92/102/107  
Coque de 120 pour éléments bas d'angle de 122  
Korpus sirine 90 cm za ugaone donje elemente od  
92/102/107  
Korpus sirine 120 cm za ugaoni element od 122  
Korpus na 90 dla uglovih donjih skafova na  
92/102/107  
Korpus na 120 dla uglovih donjih skafova na 122

			PREZZO € PRICE . PRIX CENA . ЦЕНА	PREZZO € PRICE . PRIX CENA . ЦЕНА
92	KBANG927262N		168,00	175,00
102	KBANGA27262N		175,00	182,00
107	KBANGA77262N		182,00	189,00
122	KBANGC27262N		189,00	196,00

**CLASSICO**  
CLASSIC  
CLASSIQUE  
KLASIČNA  
КЛАССИКА

**GLAM**

**SELENE**

**EMILY**

**ELETTRA**

**ALMA**

**FRASSINO**  
ASH WOOD  
BOIS DE FRÊNE  
JASEN . ЯСЕНЬ

**ROVERE**  
OAK WOOD  
BOIS DE CHÊNE  
HRAST . ДУБ

PREZZO € PRICE . PRIX CENA . ЦЕНА	PREZZO € PRICE . PRIX CENA . ЦЕНА	PREZZO € PRICE . PRIX CENA . ЦЕНА	PREZZO € PRICE . PRIX CENA . ЦЕНА	PREZZO € PRICE . PRIX CENA . ЦЕНА	PREZZO € PRICE . PRIX CENA . ЦЕНА
232,00	270,00	319,00	403,00	431,00	351,00
260,00	288,00	358,00	446,00	481,00	393,00
344,00	372,00	460,00	554,00	498,00	502,00
403,00	439,00	491,00	596,00	614,00	519,00
439,00	474,00	544,00	631,00	667,00	565,00
533,00	579,00	667,00	754,00	719,00	695,00

203,00	228,00	256,00	309,00	358,00	298,00
232,00	249,00	291,00	351,00	403,00	333,00
316,00	319,00	375,00	439,00	526,00	417,00
337,00	368,00	403,00	456,00	491,00	431,00
368,00	403,00	439,00	491,00	561,00	470,00
456,00	491,00	526,00	596,00	702,00	568,00

246,00	253,00	263,00	326,00	386,00	291,00
260,00	260,00	274,00	333,00	403,00	305,00
267,00	267,00	281,00	344,00	421,00	316,00
281,00	281,00	298,00	375,00	474,00	337,00



Il prezzo non comprende il top, l'alzatina, lo zoccolo (Vedi pag. 232-233) e la maniglia (Vedi pag. 228-229)

The price does not include the top, the backplash, the plinth (see pages 232-233) and the handle (see pages 228-229) / Le prix ne comprend pas le plan, le dossier, le socle (Voir page 232-233) et la poignée (Voir page 228-229)  
Cena ne uključuje radnu ploču, lajsnu, soklu (pogledati stranu 232-233) i ručice (pogledati stranu 228-229) / Цена указана без учета столешницы, плитуса, цоколя (см. стр. 232-233) и ручки (см. стр. 228-229)

**SOTTOLAVELLI**  
SINK BASE UNITS  
ÉLÉMENTS BAS SOUS ÉVIER  
DONJI ELEMENTI ZA SUDOPERU  
ШКАФЫ ПОД МОЙКУ

**P. 56**  
AL FIANCO . DEPTH OF THE SIDE . À CÔTÉ .  
SIRINA STRANE . ПО БОКОВОЙ ПАНЕЛИ

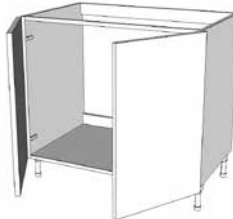
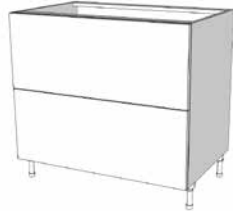
**H. 72**  
ESCLUSI TOP E ZOCCOLO  
WORKTOP AND PLINTH EXCLUDED . EXCLUS PLAN DE TRAVAIL ET SOCLE  
BEZ RADNE PLOCE I SOKLE . БЕЗ УЧЕТА СТОЛЕШНИЦЫ И ЦОКОЛЯ

	LARGHEZZA WIDTH LARGEUR ŠIRINA ШИРИНА	CODICE CODE CODE ŠIFRA КОД	MIRA			
			MATERICO TEXTURED EFFETS TEXTURÉS МАТ . ФАКТУРНЫЙ	LUCIDO GLOSSY BRILLANT SJAJ . ГЛЯНЦЕВЫЙ		
<b>Sottolavello 1 anta</b> Sink base unit with 1 door Élément bas 1 porte sous évier Donji element za sudoperu sa 1 krilom Шкаф под мойку с 1 дверцей 	45	KBL1A457256N	133,00	140,00		
	60	KBL1A607256N	154,00	161,00		
<b>Sottolavello 2 ante</b> Sink base unit with 2 doors Élément bas 2 portes sous évier Donji element za sudoperu sa 2 krila Шкаф под мойку с 2 дверцами 	60	KBL2A607256N	168,00	175,00		
	80	KBL2A807256N	182,00	196,00		
	90	KBL2A907256N	196,00	210,00		
	120	KBL2AC07256N	225,00	239,00		
<b>Sottolavello 2 cestoni</b> Sink base unit with 2 baskets Élément bas 2 paniers sous évier Donji element za sudoperu sa 2 korpe Шкаф под мойку с 2 корзинами 	90	KBLCE907256N	526,00	561,00		
<b>Disponibile solo con chiusura BLUM</b> Only available with BLUM closing mechanism Disponible uniquement avec fermeture BLUM U ponudi samo sa korpaма Blum Производится только с замком BLUM						
<b>Base angolo tipo sottolavello prof. cm. 62</b> Corner base unit for sink 62 cm deep Élément bas d'angle du type sous évier prof. 62 cm Ugaoni donji element za sudoperu dubina 62 cm Угловой нижний шкаф типа «шкаф под мойку», глуб. 62 см 	<b>Scocca da 90 per basi angolo da 92/102/107</b> <b>Scocca da 120 per basi angolo da 122</b> 90 cm body for 92/102/107 corner base unit 120 cm body for 122 corner base unit Coque de 90 pour éléments bas d'angle de 92/102/107 Coque de 120 pour éléments bas d'angle de 122 Korpus sirine 90 cm za ugaone donje elemente od 92/102/107 Korpus sirine 120 cm za ugaoni element od 122 Корпус на 90 для угловых нижних шкафов на 92/102/107 Корпус на 120 для угловых нижних шкафов на 122		92	KBASL927262N	196,00	203,00
			102	KBASLA27262N	203,00	210,00
			107	KBASLA77262N	210,00	217,00
			122	KBASLC27262N	225,00	232,00

Il prezzo non comprende il top, l'alzatina, lo zoccolo (Vedi pag. 232-233) e la maniglia (Vedi pag. 228-229)  
Le prix ne comprend pas le plan, le dossier, le socle (Voir page 232-233) et la poignée (Voir page 228-229)  
Cena ne uključuje radnu ploču, lajsnu, soklu (pogledati stranu 232-233) i ručice (pogledati stranu 228-229) / Цена указана без учета столешницы, плитуса, цоколя (см. стр. 232-233) и ручки (см. стр. 228-229)

**CLASSICO**  
CLASSIC  
CLASSIQUE  
KLASIČNA  
КЛАССИКА



GLAM	SELENE	EMILY	ELETTRA		ALMA
			FRASSINO ASH WOOD BOIS DE FRÊNE JASEN . ЯСЕНЬ	ROVERE OAK WOOD BOIS DE CHÊNE HRAST . ДУБ	
PREZZO € PRICE . PRIX CENA . ЦЕНА	PREZZO € PRICE . PRIX CENA . ЦЕНА	PREZZO € PRICE . PRIX CENA . ЦЕНА	PREZZO € PRICE . PRIX CENA . ЦЕНА	PREZZO € PRICE . PRIX CENA . ЦЕНА	PREZZO € PRICE . PRIX CENA . ЦЕНА
175,00	175,00	193,00	239,00	284,00	228,00
203,00	207,00	221,00	284,00	337,00	267,00
225,00	239,00	256,00	351,00	414,00	323,00
253,00	263,00	291,00	379,00	449,00	358,00
267,00	277,00	309,00	400,00	491,00	386,00
316,00	323,00	358,00	484,00	582,00	446,00
544,00	561,00	631,00	684,00	789,00	667,00
274,00	281,00	295,00	351,00	421,00	323,00
288,00	288,00	309,00	361,00	439,00	337,00
302,00	298,00	316,00	375,00	456,00	351,00
323,00	323,00	344,00	421,00	509,00	386,00

**BASI PER FORNO**  
OVEN BASE UNITS  
ÉLÉMENTS BAS POUR FOUR  
DONJI ELEMENTI ZA RERNU  
НИЖНИЕ ШКАФЫ ДЛЯ ДУХОВКИ

**P. 56**  
AL FIANCO . DEPTH OF THE SIDE . À CÔTÉ .  
SIRINA STRANE . ПО БОКОВОЙ ПАНЕЛИ

**H. 72**  
ESCLUSI TOP E ZOCCOLO  
WORKTOP AND PLINTH EXCLUDED . EXCLUS PLAN DE TRAVAIL ET SOCLE  
BEZ RADNE PLOCE I SOKLE . БЕЗ УЧЕТА СТОЛЕШНИЦЫ И ЦОКОЛЯ

**CLASSICO**  
CLASSIC  
CLASSIQUE  
KLASIČNA  
КЛАССИКА

	LARGHEZZA WIDTH LARGEUR ŠIRINA ШИРИНА	CODICE CODE CODE ŠIFRA КОД	MIRA	
			MATERICO TEXTURED EFFETS TEXTURÉS МАТ . ФАКТУРНЫЙ	LUCIDO GLOSSY BRILLANT SJAJ . ГЛЯНЦЕВЫЙ
			PREZZO € PRICE . PRIX CENA . ЦЕНА	PREZZO € PRICE . PRIX CENA . ЦЕНА
<b>Cassone forno</b> Oven base unit Élément bas pour four Donji element za rernu Короб для духовки  	60	KBRFO607256N	77,00	77,00
<b>Cassone forno per piano cottura induzione</b> Oven compartment for induction hob Caisson four pour table de cuisson à induction Donji element za rernu za indukcionu ugradnu ploču Короб для индукционной варочной поверхности  	60	KBRFS607256N	88,00	88,00

GLAM	SELENE	EMILY	ELETTRA		ALMA
			FRASSINO ASH WOOD BOIS DE FRÊNE JASEN . ЯСЕНЬ	ROVERE OAK WOOD BOIS DE CHÊNE HRAST . ДУБ	
PREZZO € PRICE . PRIX CENA . ЦЕНА	PREZZO € PRICE . PRIX CENA . ЦЕНА	PREZZO € PRICE . PRIX CENA . ЦЕНА	PREZZO € PRICE . PRIX CENA . ЦЕНА	PREZZO € PRICE . PRIX CENA . ЦЕНА	PREZZO € PRICE . PRIX CENA . ЦЕНА
88,00	102,00	126,00	112,00	133,00	112,00
98,00	112,00	137,00	123,00	144,00	123,00

Il prezzo non comprende il top, l'alzatina, lo zoccolo (Vedi pag. 232-233) e la maniglia (Vedi pag. 228-229)  
The price does not include the top, the backsplash, the plinth (see pages 232-233) and the handle (see pages 228-229) / Le prix ne comprend pas le plan, le dossier, le socle (Voir page 232-233) et la poignée (Voir page 228-229)  
Cena ne uključuje radnu ploču, lajsnu, soklu (pogledati stranu 232-233) i rucice (pogledati stranu 228-229) / Цена указана без учета столешницы, плитуса, цоколя (см. стр. 232-233) и ручки (см. стр. 228-229)

## ELEMENTI SOTTOTOP

UNDER WORKTOP ELEMENTS  
ÉLÉMENTS SOUS PLAN DE TRAVAIL  
ELEMENTI ISPOD RADNE PLOCE  
ЭЛЕМЕНТЫ, ВСТРАИВАЕМЫЕ ПОД СТОЛЕШНИЦУ,

## PER ELETTRODOMESTICI

FOR HOUSEHOLD APPLIANCES  
POUR ÉLECTROMÉNAGERS  
ZA UREDJAJE  
ДЛЯ ЭЛЕКТРОБЫТОВЫХ ПРИБОРОВ

	LARGHEZZA WIDTH LARGEUR ŠIRINA ШИРИНА	CODICE CODE SIFRA КОД	MIRA		
			MATERICO TEXTURED EFFETS TEXTURÉS МАТ. ФАКТУРНЫЙ	LUCIDO GLOSSY BRILLANT SJAJ . ГЛАНЦЕВЫЙ	
<b>Anta per elettrodomestico sottotavolabile</b> Door for under worktop appliance Porte pour électroménager encastrable sous plan Krilo za uredjaj ispod radne ploce Дверца для подстольных электробытовых приборов			PREZZO € PRICE . PRIX CENA . ЦЕНА	PREZZO € PRICE . PRIX CENA . ЦЕНА	
	Per lavastoviglie For dishwasher - Pour lave-vaisselle Za sudomasinu - Для посудомоечной машины	45	KALVS457202N	63,00	70,00
	Per lavastoviglie For dishwasher - Pour lave-vaisselle Za sudomasinu - Для посудомоечной машины	60	KALVS607202N	77,00	84,00
	Per frigo sottopiano For under worktop fridge - Pour frigo sous plan Za frizider ispod radne ploce - Для подстольного холодильника	60	KAFRI607202N	77,00	84,00
Per lavabiancheria For washing machine - Pour lave-linge Za ves masinu - Для стиральной машины	60	KALVT607202N	77,00	84,00	
<b>Fianco a finire per elettrodomestico sottotavolabile</b> Finishing side panel for under worktop appliances Côté de finition pour électroménager encastrable sous plan Stranica za kraj kuhinje za uredjaj ispod radne ploce Финишная боковая панель для подстольного электробытового прибора					
	In laminato come la struttura Laminate like the structure En stratifié comme la structure Od iverice kao korpus Каркас из ламината	58 X 84 H.	QFSTRO28456N	42,00	42,00

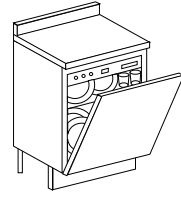

## CLASSICO

CLASSIC  
CLASSIQUE  
KLASIČNA  
КЛАССИКА

GLAM	SELENE	EMILY	ELETTRA		ALMA
PREZZO € PRICE . PRIX CENA . ЦЕНА	PREZZO € PRICE . PRIX CENA . ЦЕНА	PREZZO € PRICE . PRIX CENA . ЦЕНА	FRASSINO ASH WOOD BOIS DE FRÊNE JASEN . ЯСЕНЬ	ROVERE OAK WOOD BOIS DE CHÊNE HRAST . ДУБ	PREZZO € PRICE . PRIX CENA . ЦЕНА
84,00	84,00	98,00	126,00	175,00	119,00
98,00	98,00	112,00	161,00	228,00	140,00
98,00	98,00	112,00	161,00	228,00	140,00
98,00	98,00	112,00	161,00	228,00	140,00
42,00	42,00	42,00	42,00	42,00	42,00

Il prezzo non comprende il top, l'alzatina, lo zoccolo (Vedi pag. 232-233) e la maniglia (Vedi pag. 228-229)

The price does not include the top, the backplash, the plinth (see pages 232-233) and the handle (see pages 228-229) / Le prix ne comprend pas le plan, le dossier, le socle (Voir page 232-233) et la poignée (Voir page 228-229)  
Cena ne uključuje radnu ploču, lajsnu, soklu (pogledati stranu 232-233) i ručice (pogledati stranu 228-229) / Цена указана без учета столешницы, плитуса, цоколя (см. стр. 232-233) и ручки (см. стр. 228-229)

# BASI RIALZATE

RAISED BASE UNITS  
ÉLÉMENTS BAS REHAUSSÉS  
POVISENI DONJI ELEMENTI  
НИЖНИЕ ШКАФЫ ВЫСОКИЕ

**P. 56**  
AL FIANCO . DEPTH OF THE SIDE . À CÔTÉ .  
DUBINA STRANE . ПО БОКОВОЙ ПАНЕЛИ

**H. 96**  
ESCLUSI TOP E ZOCCOLO  
WORKTOP AND PLINTH EXCLUDED . EXCLUS PLAN DE TRAVAIL ET SOCLE  
BEZ RADNE PLOCE I SOKLE . БЕЗ УЧЕТА СТОЛЕШНИЦЫ И ЦОКОЛЯ

**CLASSICO**  
CLASSIC  
CLASSIQUE  
KLASIČNA  
КЛАССИКА

	LARGHEZZA WIDTH LARGEUR ŠIRINA ШИРИНА	CODICE CODE CODE ŠIFRA КОД	MIRA		
			MATERICO TEXTURED EFFETS TEXTURÉS МАТ . ФАКТУРНЫЙ	LUCIDO GLOSSY BRILLANT SJAJ . ГЛЯНЦЕВЫЙ	
			PREZZO € PRICE . PRIX CENA . ЦЕНА	PREZZO € PRICE . PRIX CENA . ЦЕНА	
<b>Riempitivo base</b> Filler base unit Élément bas de remplissage Donji element za popunjavanje Вставка для нижнего шкафа	3÷15	KBFAS009656N	91,00	98,00	
<b>Base rialzata 1 anta</b> Raised base unit with 1 door Élément bas rehaussé 1 porte Povisen donji element sa 1 krilom Нижний шкаф высокий с 1 дверцей	45 60	KB1AN459656N KB1AN609656N	112,00 126,00	126,00 147,00	
<b>Base rialzata 2 ante</b> Raised base unit with 2 doors Élément bas rehaussé 2 portes Povisen donji element sa 2 krila Нижний шкаф высокий с 2 дверцами	90	KB2AN909656N	168,00	196,00	
<b>Base forno rialzata 1 cestone</b> Raised oven base unit with 1 basket Élément bas four rehaussé avec 1 panier Povisen donji element za rernu sa 1 korpom Нижний шкаф для духовки высокий с 1 корзиной	* Occorre specificarlo sempre nell'ordine This must always be specified in the order Il faut toujours le spécifier dans la commande Potrebno je uvek precizirati u porudzbini Необходимо указать при заказе				
	CASSETTO FGV FGV DRAWER - TIROIR FGV FIOKA FGV - ЯЩИК FGV	60	KBRCE609656N	154,00	161,00
	* CASSETTO BLUM BLUM DRAWER - TIROIR BLUM FIOKA BLUM - ЯЩИК BLUM	60	KBRCE609656N	228,00	235,00

GLAM	SELENE	EMILY	ELETTRA		ALMA
			FRASSINO ASH WOOD BOIS DE FRÊNE JASEN . ЯСЕНЬ	ROVERE OAK WOOD BOIS DE CHÊNE HRAST - ДУБ	
PREZZO € PRICE . PRIX CENA . ЦЕНА	PREZZO € PRICE . PRIX CENA . ЦЕНА	PREZZO € PRICE . PRIX CENA . ЦЕНА	PREZZO € PRICE . PRIX CENA . ЦЕНА	PREZZO € PRICE . PRIX CENA . ЦЕНА	PREZZO € PRICE . PRIX CENA . ЦЕНА
105,00	112,00	126,00	147,00	175,00	147,00
165,00 193,00	175,00 207,00	179,00 210,00	256,00 298,00	305,00 368,00	232,00 270,00
281,00	298,00	309,00	463,00	561,00	414,00
182,00 246,00	189,00 263,00	210,00 281,00	239,00 316,00	270,00 337,00	232,00 302,00

Il prezzo non comprende il top, l'alzatina, lo zoccolo (Vedi pag. 232-233) e la maniglia (Vedi pag. 228-229)

The price does not include the top, the backsplash, the plinth (see pages 232-233) and the handle (see pages 228-229) / Le prix ne comprend pas le plan, le dossier, le socle (Voir page 232-233) et la poignée (Voir page 228-229)  
Cena ne uključuje radnu ploču, lajsnu, soklu (pogledati stranu 232-233) i ručice (pogledati stranu 228-229) / Цена указана без учета столешницы, плитуса, цоколя (см. стр. 232-233) и ручки (см. стр. 228-229)

# BASI PER LIVING

LIVING ROOM BASE UNITS  
ÉLÉMENTS BAS POUR LIVING  
DONJI ELEMENTI ZA DNEVNI BORAVAK  
НИЖНИЕ ШКАФЫ ТИПА «ГОСТИНАЯ»

P. 56

AL FIANCO . DEPTH OF THE SIDE . À CÔTÉ .  
DUBINA STRANE . ПО БОКОВОЙ ПАНЕЛИ

H. 36

CLASSICO

CLASSIC  
CLASSIQUE  
KLASIČNA  
КЛАССИКА

	LARGHEZZA WIDTH LARGEUR ŠIRINA ШИРИНА	CODICE CODE CODE ŠIFRA КОД	MIRA		
			MATERICO TEXTURED EFFETS TEXTURÉS МАТ. ФАКТУРНЫЙ	LUCIDO GLOSSY BRILLANT SJAJ . ГЛЯНЦЕВЫЙ	
<b>Base 1 cestone</b> Base unit with 1 basket Élément bas 1 panier Donji element sa 1 korpom Нижний шкаф с 1 корзиной  	* Occorre specificarlo sempre nell'ordine This must always be specified in the order Il faut toujours le spécifier dans la commande Potrebno je uvek precizirati u porudzbini Необходимо указать при заказе				
			PREZZO € PRICE . PRIX CENA . ЦЕНА	PREZZO € PRICE . PRIX CENA . ЦЕНА	
		45	KB1CE453656N	88,00	95,00
	<b>CASSETTO FGV</b> FGV DRAWER - TIROIR FGV FIOKA FGV - ЯЩИК FGV	60	KB1CE603656N	98,00	105,00
		90	KB1CE903656N	123,00	130,00
	<b>* CASSETTO BLUM</b> BLUM DRAWER - TIROIR BLUM FIOKA BLUM - ЯЩИК BLUM	45	KB1CE453656N	158,00	165,00
	60	KB1CE603656N	175,00	182,00	
	90	KB1CE903656N	210,00	217,00	

GLAM	SELENE	EMILY	ELETTRA		ALMA
PREZZO € PRICE . PRIX CENA . ЦЕНА	PREZZO € PRICE . PRIX CENA . ЦЕНА	PREZZO € PRICE . PRIX CENA . ЦЕНА	FRASSINO ASH WOOD BOIS DE FRÊNE JASEN . ЯСЕНЬ	ROVERE OAK WOOD BOIS DE CHÊNE HRAST - ДУБ	PREZZO € PRICE . PRIX CENA . ЦЕНА
105,00	116,00	133,00	158,00	182,00	151,00
123,00	133,00	154,00	179,00	210,00	172,00
161,00	175,00	196,00	232,00	274,00	225,00
175,00	193,00	210,00	228,00	253,00	217,00
193,00	210,00	228,00	263,00	281,00	242,00
246,00	263,00	281,00	316,00	351,00	295,00

Il prezzo non comprende il top, l'alzatina, lo zoccolo (Vedi pag. 232-233) e la maniglia (Vedi pag. 228-229)



The price does not include the top, the backsplash, the plinth (see pages 232-233) and the handle (see pages 228-229) / Le prix ne comprend pas le plan, le dossier, le socle (Voir page 232-233) et la poignée (Voir page 228-229)  
Cena ne uključuje radnu ploču, lajsnu, soklu (pogledati stranu 232-233) i ručice (pogledati stranu 228-229) / Цена указана без учета столешницы, плитуса, цоколя (см. стр. 232-233) и ручки (см. стр. 228-229)



**PENSILI**  
WALL UNITS  
ÉLÉMENTS HAUTS  
VISECI ELEMENTI  
НАВЕСНЫЕ ШКАФЫ

**P. 31**  
AL FIANCO . DEPTH OF THE SIDE . À CÔTÉ .  
DUBINA STRANE . ПО БОКОВОЙ ПАНЕЛИ

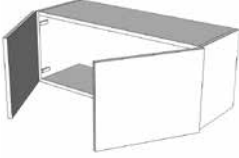
**H. 36**

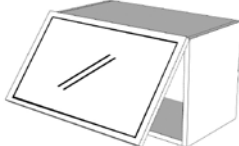
	LARGHEZZA WIDTH LARGEUR ŠIRINA ШИРИНА	CODICE CODE CODE ŠIFRA КОД	MIRA	
			MATERICO TEXTURED EFFETS TEXTURÉS МАТ . ФАКТУРНЫЙ	LUCIDO GLOSSY BRILLANT SJAJ . ГЛЯНЦЕВЫЙ
			PREZZO € PRICE . PRIX CENA . ЦЕНА	PREZZO € PRICE . PRIX CENA . ЦЕНА
<b>Pensile 1 anta battente</b> Wall unit with 1 hinged door Élément haut 1 porte battante Viseći element sa 1 krilom Навесной шкаф с 1 распашной дверцей  	45	KP1AN453631N	56,00	63,00
	60	KP1AN603631N	63,00	70,00
<b>Pensile 2 ante</b> Wall unit with 2 doors Élément haut 2 portes Viseći element sa 2 krila Навесной шкаф с 2 дверцами  	90	KP2AN903631N	84,00	91,00
<b>Pensile vasistas</b> Flap door wall unit Élément haut 1 porte relevante Viseći element sa krilom otvaranje na gore Навесной шкаф с дверцей-фрамугой  	45	KPNVA453631N	84,00	91,00
	60	KPNVA603631N	91,00	98,00
	90	KPNVA903631N	130,00	137,00
<b>Pensile vasistas vetro</b> Glass flap door wall unit Élément haut porte vitrée relevante Viseći element sa staklenim krilom otvaranje na gore Навесной шкаф с застекленной дверцей-фрамугой  	45	KPNVV453631N	154,00	154,00
	60	KPNVV603631N	172,00	172,00
	90	KPNVV903631N	235,00	235,00

**CLASSICO**  
CLASSIC  
CLASSIQUE  
KLASIČNA  
КЛАССИКА

GLAM	SELENE	EMILY	ELETTRA		ALMA
			FRASSINO ASH WOOD BOIS DE FRÊNE JASEN . ЯСЕНЬ	ROVERE OAK WOOD BOIS DE CHÊNE HRAST . ДУБ	
PREZZO € PRICE . PRIX CENA . ЦЕНА	PREZZO € PRICE . PRIX CENA . ЦЕНА	PREZZO € PRICE . PRIX CENA . ЦЕНА	PREZZO € PRICE . PRIX CENA . ЦЕНА	PREZZO € PRICE . PRIX CENA . ЦЕНА	PREZZO € PRICE . PRIX CENA . ЦЕНА
77,00	88,00	102,00	130,00	151,00	123,00
88,00	98,00	119,00	147,00	175,00	140,00
126,00	151,00	158,00	235,00	281,00	179,00
102,00	112,00	126,00	154,00	179,00	147,00
112,00	123,00	144,00	172,00	200,00	165,00
172,00	182,00	207,00	242,00	288,00	232,00
154,00	154,00	154,00	186,00	210,00	186,00
172,00	172,00	172,00	196,00	228,00	193,00
235,00	235,00	235,00	267,00	309,00	263,00

# PENSILI SCOLAPIATTI

PLATE RACK WALL UNITS

ÉLÉMENTS HAUTS ÉGOUTTOIR



VISECI ELEMENTI SA OCEDJIVACEM

НАВЕСНЫЕ ШКАФЫ С СУШИЛКОЙ ДЛЯ ПОСУДЫ

P. 31

AL FIANCO . DEPTH OF THE SIDE . À CÔTÉ .  
DUBINA STRANE . ПО БОКОВОЙ ПАНЕЛИ

H. 36

	LARGHEZZA WIDTH LARGEUR ŠIRINA ШИРИНА	CODICE CODE CODE ŠIFRA КОД	MIRA	
			MATERICO TEXTURED EFFETS TEXTURÉS МАТ. ФАКТУРНЫЙ	LUCIDO GLOSSY BRILLANT SJAJ . ГЛЯНЦЕВЫЙ
			PREZZO € PRICE . PRIX CENA . ЦЕНА	PREZZO € PRICE . PRIX CENA . ЦЕНА
<b>Pensile scolapiatti vasistas</b> Flap door plate rack wall unit Élément haut égouttoir porte relevante Viseci element sa ocedjivacem sa krilom otvaranje na gore Навесной шкаф с сушилкой для посуды, с дверцей-фрамугой 	45	KPCVA453631N	126,00	133,00
	60	KPCVA603631N	137,00	144,00
	90	KPCVA903631N	182,00	189,00
<b>Pensile scolapiatti vasistas vetro</b> Glass flap door plate rack wall unit Élément haut égouttoir porte vitrée relevante Viseci element sa ocedjivacem sa staklenim krilom otvaranje na gore Навесной шкаф с сушилкой для посуды с застекленной дверцей-фрамугой 	45	KPCVV453631N	207,00	207,00
	60	KPCVV603631N	228,00	228,00
	90	KPCVV903631N	302,00	302,00

# CLASSICO

CLASSIC

CLASSIQUE

KLASIČNA

КЛАССИКА

GLAM	SELENE	EMILY	ELETTRA		ALMA
			FRASSINO ASH WOOD BOIS DE FRÊNE JASEN . ЯСЕНЬ	ROVERE OAK WOOD BOIS DE CHÊNE HRAST . ДУБ	
PREZZO € PRICE . PRIX CENA . ЦЕНА	PREZZO € PRICE . PRIX CENA . ЦЕНА	PREZZO € PRICE . PRIX CENA . ЦЕНА	PREZZO € PRICE . PRIX CENA . ЦЕНА	PREZZO € PRICE . PRIX CENA . ЦЕНА	PREZZO € PRICE . PRIX CENA . ЦЕНА
151,00	161,00	175,00	203,00	235,00	196,00
168,00	175,00	196,00	225,00	256,00	217,00
225,00	235,00	260,00	295,00	298,00	281,00
207,00	207,00	210,00	239,00	316,00	239,00
228,00	228,00	228,00	253,00	333,00	253,00
302,00	302,00	302,00	333,00	351,00	326,00

## PENSILI PER CAPPА

HOOD WALL UNITS

ÉLÉMENT HAUTS POUR HOTTE

VISECI ELEMENTI ZA ASPIRATOR

НАВЕСНЫЕ ШКАФЫ ДЛЯ ВЫТЯЖНОГО ЗОНТА

P. 38

AL FIANCO . DEPTH OF THE SIDE . À CÔTÉ .  
DUBINA STRANE . ПО БОКОВОЙ ПАНЕЛИ

H. 24

CLASSICO

CLASSIC  
CLASSIQUE  
KLASIČNA  
КЛАССИКА

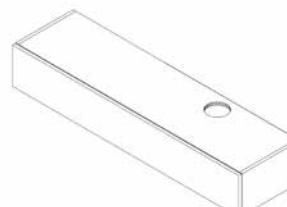
	LARGHEZZA WIDTH LARGEUR ŠIRINA ШИРИНА	CODICE CODE CODE ŠIFRA КОД	MIRA	
			MATERICO TEXTURED EFFETS TEXTURÉS МАТ. ФАКТУРНЫЙ	LUCIDO GLOSSY BRILLANT SJAJ . ГЛЯНЦЕВЫЙ
<b>Cappa "Trave"</b> "Trave" hood Hotte « Trave » Aspirator "Trave" Вытяжной зонт Trave  	<b>Il tubo di aspirazione non è in dotazione</b> The suction tube is not supplied Le tuyau d'aspiration n'est pas fourni Cev za aspiraciju nije uključena Вытяжная труба не входит в комплект			
	150	KPTVAF02438N	158,00	168,00
		OEK001GX7	190,00	190,00
<b>Cappa incasso ERA 73</b> Built-in hood - Hotte encastrée Ugradni aspirator - Встраиваемый вытяжной зонт				

GLAM	SELENE	EMILY	ELETTRA		ALMA
PREZZO € PRICE . PRIX CENA . ЦЕНА	PREZZO € PRICE . PRIX CENA . ЦЕНА	PREZZO € PRICE . PRIX CENA . ЦЕНА	FRASSINO ASH WOOD BOIS DE FRÊNE JASEN . ЯСЕНЬ	ROVERE OAK WOOD BOIS DE CHÊNE HRAST - ДУБ	PREZZO € PRICE . PRIX CENA . ЦЕНА
210,00	210,00	210,00	281,00	368,00	-
190,00	190,00	190,00	190,00	190,00	-

## PENSILI PER CAPPА

HOOD WALL UNITS

ÉLÉMENT HAUTS POUR HOTTE

VISECI ELEMENTI ZA ASPIRATOR

НАВЕСНЫЕ ШКАФЫ ДЛЯ ВЫТЯЖНОГО ЗОНТА

P. 31

AL FIANCO . DEPTH OF THE SIDE . À CÔTÉ .  
DUBINA STRANE . ПО БОКОВОЙ ПАНЕЛИ

H. 36

CLASSICO

CLASSIC  
CLASSIQUE  
KLASIČNA  
КЛАССИКА

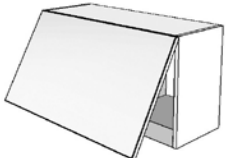

	LARGHEZZA WIDTH LARGEUR ŠIRINA ШИРИНА	CODICE CODE CODE ŠIFRA КОД	MIRA	
			MATERICO TEXTURED EFFETS TEXTURÉS МАТ. ФАКТУРНЫЙ	LUCIDO GLOSSY BRILLANT SJAJ . ГЛЯНЦЕВЫЙ
<b>Pensile vasistas per cappa da incasso a filo</b> Flap door wall unit for flush-fit built-in hood Élément haut à porte relevante pour hotte encastrée à ras du bord Višeci element sa krilom otvaranje na gore za ugradni aspirator Box-in Навесной шкаф с дверцей-фрамугой для встраиваемого вытяжного зонта заподлицо  	<b>Il tubo di aspirazione non è in dotazione</b> The suction tube is not supplied Le tuyau d'aspiration n'est pas fourni Cev za aspiraciju nije uključena Вытяжная труба не входит в комплект			
	60	KPIVA603631N	88,00	95,00
	90	KPIVA903631N	116,00	123,00
<b>Cappa incasso</b> Built-in hood - Hotte encastrée Ugradni aspirator - Встраиваемый вытяжной зонт				
<b>Cappa incasso</b> Built-in hood - Hotte encastrée Ugradni aspirator - Встраиваемый вытяжной зонт				
<b>N.B. - Non è possibile montare il coperchio sul piano cottura, in presenza di cappa ad incasso.</b> N.B. - Please note that it is not possible to assemble the lid to the hob with a built-in hood. N.B. - Il n'est pas possible de monter le couvercle sur la table de cuisson, en présence de hotte encastrée. Nije moguće montirati poklopac za ugradnu ploču kada postoji ugradni aspirator ПРИМ. - При наличии встраиваемого вытяжного зонта нельзя установить крышку на варочную поверхность.				

GLAM	SELENE	EMILY	ELETTRA		ALMA
PREZZO € PRICE . PRIX CENA . ЦЕНА	PREZZO € PRICE . PRIX CENA . ЦЕНА	PREZZO € PRICE . PRIX CENA . ЦЕНА	FRASSINO ASH WOOD BOIS DE FRÊNE JASEN . ЯСЕНЬ	ROVERE OAK WOOD BOIS DE CHÊNE HRAST - ДУБ	PREZZO € PRICE . PRIX CENA . ЦЕНА
126,00	126,00	147,00	175,00	203,00	168,00
175,00	168,00	193,00	228,00	270,00	217,00
400,00	400,00	400,00	400,00	400,00	400,00
420,00	420,00	420,00	420,00	420,00	420,00

**PENSILI**  
WALL UNITS  
ÉLÉMENTS HAUTS  
VISECI ELEMENTI  
НАВЕСНЫЕ ШКАФЫ

**P. 31**  
AL FIANCO . DEPTH OF THE SIDE . À CÔTÉ .  
DUBINA STRANE . ПО БОКОВОЙ ПАНЕЛИ

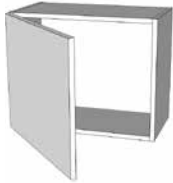
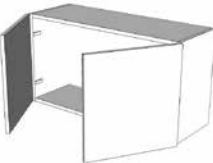
**H. 48**

	LARGHEZZA WIDTH LARGEUR ŠIRINA	CODICE CODE CODE ŠIFRA КОД	MIRA	
			MATERICO TEXTURED EFFETS TEXTURÉS МАТ. ФАКТУРНЫЙ	LUCIDO GLOSSY BRILLANT SJAJ . ГЛЯНЦЕВЫЙ
			PREZZO € PRICE . PRIX CENA . ЦЕНА	PREZZO € PRICE . PRIX CENA . ЦЕНА
<b>Pensile 1 anta battente</b> Wall unit with 1 hinged door Élément haut 1 porte battante Viseci element sa 1 krilom Навесной шкаф с 1 распашной дверцей 	45	KP1AN454831N	63,00	70,00
	60	KP1AN604831N	70,00	77,00
<b>Pensile 2 ante</b> Wall unit with 2 doors Élément haut 2 portes Viseci element sa 2 krila Навесной шкаф с 2 дверцами 	90	KP2AN904831N	88,00	95,00
<b>Pensile vasistas</b> Flap door wall unit Élément haut porte relevante Viseci element sa krilom otvaranje na gore Навесной шкаф с дверцей-фрамугой 	45	KPNVA454831N	84,00	91,00
	60	KPNVA604831N	91,00	98,00
	90	KPNVA904831N	133,00	140,00
<b>Pensile vasistas vetro</b> Glass flap door wall unit Élément haut porte vitrée relevante Viseci element sa staklenim krilom otvaranje na gore Навесной шкаф с застекленной дверцей-фрамугой 	45	KPNVV454831N	168,00	168,00
	60	KPNVV604831N	189,00	189,00
	90	KPNVV904831N	253,00	253,00

**CLASSICO**  
CLASSIC  
CLASSIQUE  
KLASIČNA  
КЛАССИКА

GLAM	SELENE	EMILY	ELETTRA		ALMA
			FRASSINO ASH WOOD BOIS DE FRÊNE JASEN . ЯСЕНЬ	ROVERE OAK WOOD BOIS DE CHÊNE HRAST . ДУБ	
PREZZO € PRICE . PRIX CENA . ЦЕНА	PREZZO € PRICE . PRIX CENA . ЦЕНА	PREZZO € PRICE . PRIX CENA . ЦЕНА	PREZZO € PRICE . PRIX CENA . ЦЕНА	PREZZO € PRICE . PRIX CENA . ЦЕНА	PREZZO € PRICE . PRIX CENA . ЦЕНА
91,00	98,00	116,00	147,00	179,00	140,00
102,00	109,00	130,00	172,00	207,00	158,00
147,00	172,00	196,00	263,00	323,00	246,00
116,00	123,00	140,00	175,00	203,00	165,00
126,00	133,00	158,00	196,00	232,00	182,00
186,00	200,00	217,00	274,00	323,00	249,00
168,00	168,00	168,00	207,00	235,00	210,00
189,00	189,00	189,00	217,00	246,00	217,00
253,00	253,00	253,00	281,00	323,00	288,00

# PENSILI SCOLAPIATTI

PLATE RACK WALL UNITS

ÉLÉMENTS HAUTS ÉGOUTTOIR

VISECI ELEMENTI SA OCEDJIVACEM

НАВЕСНЫЕ ШКАФЫ С СУШИЛКОЙ ДЛЯ ПОСУДЫ

P. 31

AL FIANCO . DEPTH OF THE SIDE . À CÔTÉ .  
DUBINA STRANE . ПО БОКОВОЙ ПАНЕЛИ

H. 48

	LARGHEZZA WIDTH LARGEUR ŠIRINA ШИРИНА	CODICE CODE CODE ŠIFRA КОД	MIRA	
			MATERICO TEXTURED EFFETS TEXTURÉS МАТ. ФАКТУРНЫЙ	LUCIDO GLOSSY BRILLANT SJAJ . ГЛЯНЦЕВЫЙ
			PREZZO € PRICE . PRIX CENA . ЦЕНА	PREZZO € PRICE . PRIX CENA . ЦЕНА
<b>Pensile scolapiatti vasistas</b> Flap door plate rack wall unit Élément haut égouttoir porte relevante Viseci element sa ocedjivacem sa krilom otvaranje na gore Навесной шкаф с сушилкой для посуды, с дверцей-фрамугой	45	KPCVA454831N	133,00	140,00
	60	KPCVA604831N	147,00	154,00
	90	KPCVA904831N	196,00	203,00
<b>Pensile scolapiatti vasistas vetro</b> Glass flap door plate rack wall unit Élément haut égouttoir porte vitrée relevante Viseci element sa ocedjivacem sa staklenim krilom otvaranje na gore Навесной шкаф с сушилкой для посуды, с застекленной дверцей-фрамугой	45	KPCVV454831N	221,00	221,00
	60	KPCVV604831N	246,00	246,00
	90	KPCVV904831N	316,00	316,00

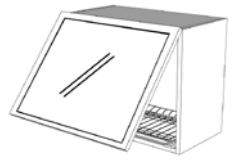

# CLASSICO

CLASSIC  
CLASSIQUE  
KLASIČNA  
КЛАССИКА

GLAM	SELENE	EMILY	ELETTRA		ALMA
			FRASSINO ASH WOOD BOIS DE FRÊNE JASEN . ЯСЕНЬ	ROVERE OAK WOOD BOIS DE CHÊNE HRAST . ДУБ	
PREZZO € PRICE . PRIX CENA . ЦЕНА	PREZZO € PRICE . PRIX CENA . ЦЕНА	PREZZO € PRICE . PRIX CENA . ЦЕНА	PREZZO € PRICE . PRIX CENA . ЦЕНА	PREZZO € PRICE . PRIX CENA . ЦЕНА	PREZZO € PRICE . PRIX CENA . ЦЕНА
165,00	175,00	189,00	225,00	253,00	217,00
182,00	189,00	210,00	249,00	284,00	235,00
246,00	260,00	281,00	333,00	382,00	312,00
221,00	221,00	221,00	260,00	288,00	260,00
246,00	246,00	246,00	274,00	302,00	281,00
316,00	316,00	316,00	351,00	389,00	351,00

# PENSILI PER CAPPA

HOOD WALL UNITS

ÉLÉMENTS HAUTS POUR HOTTE

VISECI ELEMENTI ZA ASPIRATOR

НАВЕСНЫЕ ШКАФЫ ДЛЯ ВЫТЯЖНОГО ЗОНТА

P. 31

AL FIANCO . DEPTH OF THE SIDE . À CÔTÉ .  
DUBINA STRANE . ПО БОКОВОЙ ПАНЕЛИ

H. 48

CLASSICO

CLASSIC  
CLASSIQUE  
KLASIČNA  
КЛАССИКА





	LARGHEZZA WIDTH LARGEUR ŠIRINA ШИРИНА	CODICE CODE CODE ŠIFRA КОД	MIRA			
			MATERICO TEXTURED EFFETS TEXTURÉS МАТ. ФАКТУРНЫЙ	LUCIDO GLOSSY BRILLANT SJAJ . ГЛЯНЦЕВЫЙ		
<p><b>Pensile vasistas per cappa da incasso a filo</b> Flap door wall unit for flush-fit built-in hood Élément haut à porte relevante pour hotte encastrée à ras du bord Viseci element sa krilom otvaranje na gore za ugradni aspirator Box-in Навесной шкаф с дверцей-фрамугой для встраиваемого вытяжного зонта заподлицо</p>  <p><b>N.B. - Non è possibile montare il coperchio sul piano cottura, in presenza di cappa ad incasso.</b> N.B. - Please note that it is not possible to assemble the lid to the hob with a built-in hood. N.B. - Il n'est pas possible de monter le couvercle sur la table de cuisson, en présence de hotte encastrée. Nije moguće montirati poklopac za ugradnu ploču kada postoji ugradni aspirator ПРИМ. - При наличии встраиваемого вытяжного зонта нельзя установить крышку на варочную поверхность.</p>			<b>Il tubo di aspirazione non è in dotazione</b> The suction tube is not supplied Le tuyau d'aspiration n'est pas fourni Cev za aspiraciju nije uključen Вытяжная труба не входит в комплект			
			60	KPIVA604831N	91,00	98,00
			90	KPIVA904831N	133,00	140,00
			<b>Cappa incasso BOX IN</b> Built-in hood - Hotte encastrée Ugradni aspirator - Встраиваемый вытяжной зонт		60	0EKE01EX0
<b>Cappa incasso BOX IN</b> Built-in hood - Hotte encastrée Ugradni aspirator - Встраиваемый вытяжной зонт		90	0EKE01HX0	420,00	420,00	

GLAM	SELENE	EMILY	ELETTRA		ALMA
PREZZO € PRICE . PRIX CENA . ЦЕНА	PREZZO € PRICE . PRIX CENA . ЦЕНА	PREZZO € PRICE . PRIX CENA . ЦЕНА	FRASSINO ASH WOOD BOIS DE FRÊNE JASEN . ЯСЕНЬ	ROVERE OAK WOOD BOIS DE CHÊNE HRAST . ДУБ	PREZZO € PRICE . PRIX CENA . ЦЕНА
133,00	140,00	158,00	200,00	235,00	186,00
189,00	203,00	221,00	277,00	326,00	256,00
400,00	400,00	400,00	400,00	400,00	400,00
420,00	420,00	420,00	420,00	420,00	420,00

**PENSILI**  
WALL UNITS  
ÉLÉMENTS HAUTS  
VISECI ELEMENTI  
НАВЕСНЫЕ ШКАФЫ

**P. 31**  
AL FIANCO . DEPTH OF THE SIDE . À CÔTÉ .  
DUBINA STRANE . ПО БОКОВОЙ ПАНЕЛИ

**H. 72**

	LARGHEZZA WIDTH LARGEUR ŠIRINA ШИРИНА	CODICE CODE CODE ŠIFRA КОД	MIRA		
			MATERICO TEXTURED EFFETS TEXTURÉS МАТ . ФАКТУРНЫЙ	LUCIDO GLOSSY BRILLANT SJAJ . ГЛЯНЦЕВЫЙ	
			PREZZO € PRICE . PRIX CENA . ЦЕНА	PREZZO € PRICE . PRIX CENA . ЦЕНА	
<b>Pensile riempitivo</b> Filler wall unit Élément haut de remplissage Viseci element za popunjavanje Вставка для навесного шкафа  	3÷15	KPFAS007231N	<b>70,00</b>	<b>77,00</b>	
<b>Pensile a giorno</b> Open wall unit Élément haut ajouré Otvoreni viseci element Навесной шкаф открытый  	11÷29	KPGIO007231N	<b>77,00</b>	<b>77,00</b>	
					<b>In nobilitato come struttura</b> Surfaced like the structure Stratifié comme la structure Od iverice kao korpus Каркас из облагороженной древесины
<b>Pensile 1 anta</b> Wall unit with 1 door Élément haut 1 porte Viseci element sa 1 krilom Навесной шкаф с 1 дверцей  	15	KP1AN157231N	<b>77,00</b>	<b>84,00</b>	
	30	KP1AN307231N	<b>63,00</b>	<b>70,00</b>	
	40	KP1AN407231N	<b>70,00</b>	<b>77,00</b>	
	45	KP1AN457231N	<b>77,00</b>	<b>84,00</b>	
	60	KP1AN607231N	<b>84,00</b>	<b>98,00</b>	
<b>Pensile 2 ante</b> Wall unit with 2 doors Élément haut 2 portes Viseci element sa 2 krila Навесной шкаф с 2 дверцами  	60	KP2AN607231N	<b>98,00</b>	<b>112,00</b>	
	80	KP2AN807231N	<b>105,00</b>	<b>126,00</b>	
	90	KP2AN907231N	<b>112,00</b>	<b>133,00</b>	





**CLASSICO**  
CLASSIC  
CLASSIQUE  
KLASIČNA  
КЛАССИКА

GLAM	SELENE	EMILY	ELETTRA		ALMA
			FRASSINO ASH WOOD BOIS DE FRÊNE JASEN . ЯСЕНЬ	ROVERE OAK WOOD BOIS DE CHÊNE HRAST . ДУБ	
PREZZO € PRICE . PRIX CENA . ЦЕНА	PREZZO € PRICE . PRIX CENA . ЦЕНА	PREZZO € PRICE . PRIX CENA . ЦЕНА	PREZZO € PRICE . PRIX CENA . ЦЕНА	PREZZO € PRICE . PRIX CENA . ЦЕНА	PREZZO € PRICE . PRIX CENA . ЦЕНА
<b>91,00</b>	<b>98,00</b>	<b>112,00</b>	<b>119,00</b>	<b>140,00</b>	<b>112,00</b>
<b>77,00</b>	<b>77,00</b>	<b>77,00</b>	<b>77,00</b>	<b>77,00</b>	<b>77,00</b>
<b>84,00</b>	<b>91,00</b>	<b>105,00</b>	<b>147,00</b>	<b>151,00</b>	<b>119,00</b>
<b>95,00</b>	<b>105,00</b>	<b>112,00</b>	<b>161,00</b>	<b>193,00</b>	<b>147,00</b>
<b>109,00</b>	<b>112,00</b>	<b>126,00</b>	<b>175,00</b>	<b>210,00</b>	<b>161,00</b>
<b>116,00</b>	<b>119,00</b>	<b>133,00</b>	<b>182,00</b>	<b>225,00</b>	<b>168,00</b>
<b>133,00</b>	<b>140,00</b>	<b>154,00</b>	<b>221,00</b>	<b>274,00</b>	<b>200,00</b>
<b>161,00</b>	<b>182,00</b>	<b>203,00</b>	<b>295,00</b>	<b>354,00</b>	<b>260,00</b>
<b>186,00</b>	<b>193,00</b>	<b>225,00</b>	<b>312,00</b>	<b>386,00</b>	<b>288,00</b>
<b>200,00</b>	<b>214,00</b>	<b>239,00</b>	<b>333,00</b>	<b>421,00</b>	<b>309,00</b>

**PENSILI**  
WALL UNITS  
ÉLÉMENTS HAUTS  
VISECI ELEMENTI  
НАВЕСНЫЕ ШКАФЫ

**P. 31**  
AL FIANCO . DEPTH OF THE SIDE . À CÔTÉ .  
DUBINA STRANE . ПО БОКОВОЙ ПАНЕЛИ

**H. 72**

	LARGHEZZA WIDTH LARGEUR ŠIRINA ШИРИНА	CODICE CODE CODE ŠIFRA КОД	MIRA	
			MATERICO TEXTURED EFFETS TEXTURÉS МАТ. ФАКТУРНЫЙ	LUCIDO GLOSSY BRILLANT SJAJ . ГЛЯНЦЕВЫЙ
			PREZZO € PRICE . PRIX CENA . ЦЕНА	PREZZO € PRICE . PRIX CENA . ЦЕНА
<b>Pensile 1 anta vetro</b> Wall unit with 1 glass door Élément haut 1 porte vitrée Viseci element sa 1 staklenim krilom Навесной шкаф с 1 застекленной дверцей 	45	KP1AV457231N	182,00	182,00
	60	KP1AV607231N	203,00	203,00
<b>Pensile 2 ante vetro</b> Wall unit with 2 glass doors Élément haut 2 portes vitrées Viseci element sa 2 staklena krila Навесной шкаф с 2 застекленными дверцами 	90	KP2AV907231N	333,00	333,00
<b>Pensile angolo 1 anta diagonale</b> Corner wall unit with 1 diagonal door Élément haut d'angle 1 porte diagonale Ugaoni viseci element sa 1 krilom Навесной шкаф угловой с 1 диагональной дверцей 	62 X 62	KPANG6272620	133,00	140,00
<b>Pensile doppio vasistas 2 ante piene</b> Double flap wall unit with 2 solid doors Élément haut double 2 portes pleines relevantes Viseci element sa 2 krila otvaranje na gore Навесной шкаф с двойной дверцей-фрамугой, 2 сплошные дверцы 	45	KPNDC457231N	147,00	161,00
	60	KPNDC607231N	154,00	168,00
	90	KPNDC907231N	225,00	246,00

**CLASSICO**  
CLASSIC  
CLASSIQUE  
KLASIČNA  
КЛАССИКА

GLAM	SELENE	EMILY	ELETTRA		ALMA
			FRASSINO ASH WOOD BOIS DE FRÊNE JASEN . ЯСЕНЬ	ROVERE OAK WOOD BOIS DE CHÊNE HRAST . ДУБ	
PREZZO € PRICE . PRIX CENA . ЦЕНА	PREZZO € PRICE . PRIX CENA . ЦЕНА	PREZZO € PRICE . PRIX CENA . ЦЕНА	PREZZO € PRICE . PRIX CENA . ЦЕНА	PREZZO € PRICE . PRIX CENA . ЦЕНА	PREZZO € PRICE . PRIX CENA . ЦЕНА
182,00	182,00	182,00	217,00	246,00	210,00
203,00	203,00	203,00	249,00	277,00	246,00
333,00	333,00	333,00	403,00	460,00	396,00
168,00	168,00	189,00	228,00	270,00	217,00
196,00	221,00	253,00	302,00	351,00	291,00
214,00	232,00	274,00	330,00	386,00	316,00
309,00	330,00	379,00	449,00	526,00	424,00



**PENSILI**  
WALL UNITS  
ÉLÉMENTS HAUTS  
VISECI ELEMENTI  
НАВЕСНЫЕ ШКАФЫ

**P. 31 - P. 45**  
AL FIANCO . DEPTH OF THE SIDE . À CÔTÉ .  
DUBINA STRANE . ПО БОКОВОЙ ПАНЕЛИ

**H. 72**

	LARGHEZZA WIDTH LARGEUR ŠIRINA ШИРИНА	CODICE CODE CODE ŠIFRA КОД	MIRA		PREZZO € PRICE . PRIX CENA . ЦЕНА	PREZZO € PRICE . PRIX CENA . ЦЕНА
			MATERICO TEXTURED EFFETS TEXTURÉS МАТ . ФАКТУРНЫЙ	LUCIDO GLOSSY BRILLANT SJAJ . ГЛЯНЦЕВЫЙ		
<b>Pensile doppio vasistas 1 anta piena + 1 anta vetro</b> Double wall unit with 1 solid top-hinged flap door + 1 glass door Élément haut double 2 portes relevantes (1 pleine + 1 vitrée) Visecni element sa 1 krilom + 1 stakleno krilo oba otvaranje na gore Навесной шкаф с двойной дверцей-фрамугой, 1 дверца сплошная + 1 дверца застекленная						
	45	KPND0457231N			<b>207,00</b>	<b>214,00</b>
	60	KPND0607231N			<b>228,00</b>	<b>235,00</b>
	90	KPND0907231N			<b>319,00</b>	<b>333,00</b>

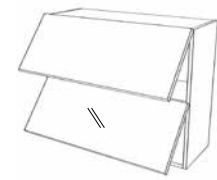

**CLASSICO**  
CLASSIC  
CLASSIQUE  
KLASIČNA  
КЛАССИКА

GLAM	SELENE	EMILY	ELETTRA		ALMA
PREZZO € PRICE . PRIX CENA . ЦЕНА	PREZZO € PRICE . PRIX CENA . ЦЕНА	PREZZO € PRICE . PRIX CENA . ЦЕНА	FRASSINO ASH WOOD BOIS DE FRÊNE JASEN . ЯСЕНЬ	ROVERE OAK WOOD BOIS DE CHÊNE HRAST . ДУБ	PREZZO € PRICE . PRIX CENA . ЦЕНА
<b>232,00</b>	<b>246,00</b>	<b>260,00</b>	<b>316,00</b>	<b>365,00</b>	<b>309,00</b>
<b>256,00</b>	<b>267,00</b>	<b>288,00</b>	<b>337,00</b>	<b>400,00</b>	<b>326,00</b>
<b>361,00</b>	<b>368,00</b>	<b>393,00</b>	<b>460,00</b>	<b>544,00</b>	<b>446,00</b>

# PENSILI SCOLAPIATTI

PLATE RACK WALL UNITS

ÉLÉMENTS HAUTS ÉGOUTTOIR

VISECI ELEMENTI SA OCEDJIVACEM

НАВЕСНЫЕ ШКАФЫ С СУШИЛКОЙ ДЛЯ ПОСУДЫ





P. 31

AL FIANCO . DEPTH OF THE SIDE . À CÔTÉ .  
DUBINA STRANE . ПО БОКОВОЙ ПАНЕЛИ

H. 72

CLASSICO

CLASSIC  
CLASSIQUE  
KLASIČNA  
КЛАССИКА

	LARGHEZZA WIDTH LARGEUR ŠIRINA ШИРИНА	CODICE CODE CODE ŠIFRA КОД	MIRA	
			MATERICO TEXTURED EFFETS TEXTURÉS МАТ . ФАКТУРНЫЙ	LUCIDO GLOSSY BRILLANT SJAJ . ГЛЯНЦЕВЫЙ
			PREZZO € PRICE . PRIX CENA . ЦЕНА	PREZZO € PRICE . PRIX CENA . ЦЕНА
<b>Scolapiatti 1 anta</b> Plate rack wall unit with 1 door Élément haut égouttoir 1 porte Viseći element sa ocedjivacem sa 1 krilom Сушилка для посуды с 1 дверцей 	45	KPC1A457231N	112,00	119,00
	60	KPC1A607231N	119,00	130,00
<b>Scolapiatti 2 ante</b> Plate rack wall unit with 2 doors Élément haut égouttoir 2 portes Viseći element sa ocedjivacem sa 2 krila Сушилка для посуды с 2 дверцами 	60	KPC2A607231N	133,00	144,00
	80	KPC2A807231N	144,00	158,00
	90	KPC2A907231N	147,00	168,00
<b>Scolapiatti 1 anta vetro</b> Plate rack wall unit with 1 glass door Élément haut égouttoir 1 porte vitrée Viseći element sa ocedjivacem sa 1 staklenim krilom Сушилка для посуды с 1 застекленной дверцей 	45	KPC1V457231N	214,00	214,00
	60	KPC1V607231N	242,00	242,00
<b>Scolapiatti 2 ante vetro</b> Plate rack wall unit with 2 glass doors Élément haut égouttoir 2 portes vitrées Viseći element sa ocedjivacem sa 2 staklena krila Сушилка для посуды с 2 застекленными дверцами 	90	KPC2V907231N	368,00	368,00

GLAM	SELENE	EMILY	ELETTRA		ALMA
			FRASSINO ASH WOOD BOIS DE FRÊNE JASEN . ЯСЕНЬ	ROVERE OAK WOOD BOIS DE CHÊNE HRAST . ДУБ	
PREZZO € PRICE . PRIX CENA . ЦЕНА	PREZZO € PRICE . PRIX CENA . ЦЕНА	PREZZO € PRICE . PRIX CENA . ЦЕНА	PREZZO € PRICE . PRIX CENA . ЦЕНА	PREZZO € PRICE . PRIX CENA . ЦЕНА	PREZZO € PRICE . PRIX CENA . ЦЕНА
147,00	154,00	168,00	214,00	260,00	207,00
172,00	175,00	193,00	256,00	305,00	235,00
193,00	210,00	232,00	326,00	393,00	295,00
217,00	232,00	260,00	351,00	424,00	326,00
228,00	239,00	267,00	361,00	449,00	344,00
214,00	214,00	214,00	256,00	281,00	249,00
242,00	242,00	242,00	288,00	316,00	284,00
368,00	368,00	368,00	446,00	498,00	439,00

# PENSILI SCOLAPIATTI

PLATE RACK WALL UNITS

ÉLÉMENTS HAUTS ÉGOUTTOIR

VISECI ELEMENTI SA OCEDJIVACEM

НАВЕСНЫЕ ШКАФЫ С СУШИЛКОЙ ДЛЯ ПОСУДЫ

P. 31

AL FIANCO . DEPTH OF THE SIDE . À CÔTÉ .  
DUBINA STRANE . ПО БОКОВОЙ ПАНЕЛИ

H. 72

CLASSICO

CLASSIC  
CLASSIQUE  
KLASIČNA  
КЛАССИКА

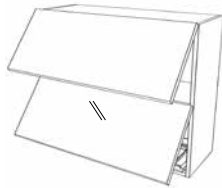
	LARGHEZZA WIDTH LARGEUR ŠIRINA ШИРИНА	CODICE CODE CODE ŠIFRA КОД	MIRA	
			MATERICO TEXTURED EFFETS TEXTURÉS МАТ. ФАКТУРНЫЙ	LUCIDO GLOSSY BRILLANT SJAJ . ГЛЯНЦЕВЫЙ
			PREZZO € PRICE . PRIX CENA . ЦЕНА	PREZZO € PRICE . PRIX CENA . ЦЕНА
<b>Scolapiatti doppio vasistas 2 ante piene</b> Double plate rack unit with 2 solid top-hinged flap doors Élément haut égouttoir double 2 portes pleines relevantes Viseci element sa ocedjivacem sa 2 krila otvaranje na gore Сушилка для посуды с двойной дверцей-фрамугой, 2 сплошные дверцы 	45	KPCDC457231N	193,00	200,00
	60	KPCDC607231N	207,00	221,00
	90	KPCDC907231N	288,00	305,00
<b>Scolapiatti doppio vasistas 1 anta piena + 1 anta vetro</b> Double plate rack unit with 1 solid top-hinged flap door + 1 glass door Élément haut égouttoir double 2 portes relevantes (1 pleine + 1 vitrée) Viseci element sa ocedjivacem sa 1 krilom + 1 staklenim krilom oba otvaranje na gore Сушилка для посуды с двойной дверцей-фрамугой, 1 дверца сплошная + 1 дверца застекленная 	45	KPCD0457231N	267,00	270,00
	60	KPCD0607231N	295,00	302,00
	90	KPCD0907231N	403,00	414,00

GLAM	SELENE	EMILY	ELETTRA		ALMA
			FRASSINO ASH WOOD BOIS DE FRÊNE JASEN . ЯСЕНЬ	ROVERE OAK WOOD BOIS DE CHÊNE HRAST . ДУБ	
PREZZO € PRICE . PRIX CENA . ЦЕНА	PREZZO € PRICE . PRIX CENA . ЦЕНА	PREZZO € PRICE . PRIX CENA . ЦЕНА	PREZZO € PRICE . PRIX CENA . ЦЕНА	PREZZO € PRICE . PRIX CENA . ЦЕНА	PREZZO € PRICE . PRIX CENA . ЦЕНА
242,00	267,00	295,00	351,00	393,00	337,00
270,00	288,00	326,00	386,00	439,00	368,00
372,00	393,00	442,00	512,00	596,00	491,00
288,00	302,00	316,00	372,00	421,00	368,00
323,00	333,00	351,00	403,00	463,00	396,00
442,00	456,00	477,00	544,00	621,00	526,00

# PENSILI PER CAPPA

HOOD WALL UNITS

ÉLÉMENTS HAUTS POUR HOTTE

VISECI ELEMENTI ZA ASPIRATOR

НАВЕСНЫЕ ШКАФЫ ДЛЯ ВЫТЯЖНОГО ЗОНТА

P. 31

AL FIANCO . DEPTH OF THE SIDE . À CÔTÉ .  
DUBINA STRANE . ПО БОКОВОЙ ПАНЕЛИ

H. 72

# CLASSICO

CLASSIC

CLASSIQUE

KLASIČNA

КЛАССИКА

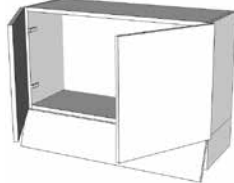
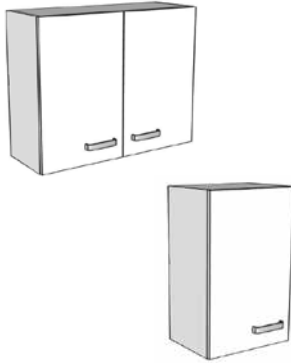
	LARGHEZZA WIDTH LARGEUR ŠIRINA ШИРИНА	CODICE CODE CODE ŠIFRA КОД	MIRA		
			MATERICO TEXTURED EFFETS TEXTURÉS МАТ. ФАКТУРНЫЙ	LUCIDO GLOSSY BRILLANT SJAJ . ГЛЯНЦЕВЫЙ	
			PREZZO € PRICE . PRIX CENA . ЦЕНА	PREZZO € PRICE . PRIX CENA . ЦЕНА	
<b>Pensile per cappa 1 anta</b> Hood wall unit with 1 door Élément haut pour hotte 1 porte Viseći element za aspirator sa 1 krilom Навесной шкаф для вытяжного зонта с 1 дверцей  	60	KPK1A604831N	70,00	84,00	
	<b>Depuratore</b> Filtering unit - Épurateur Estraibile sa maskom na izvlačenje - Фильтр	60	0EK001EB0	150,00	150,00
<b>Pensile per cappa 2 ante</b> Hood wall unit with 2 doors Élément haut pour hotte 2 portes Viseći element za aspirator sa 2 krila Навесной шкаф для вытяжного зонта с 2 дверцами  	90	KPK2A904831N	98,00	119,00	
	<b>Depuratore</b> Filtering unit - Épurateur Estraibile sa maskom na izvlačenje - Фильтр	90	0EK001HB0	160,00	160,00
<b>Pensile per cappa da incasso</b> Wall unit for built-in hood Élément haut pour hotte encastrable Viseći element za ugradni aspirator Навесной шкаф для встраиваемого вытяжного зонта  	<b>Il tubo di aspirazione non è in dotazione</b> The suction tube is not supplied Le tuyau d'aspiration n'est pas fourni Cev za aspiraciju nije uključena Вытяжная труба не входит в комплект				
	60	KPE1A607231N	102,00	112,00	
	90	KPE2A907231N	133,00	154,00	
	<b>Cappa incasso ERA</b> Built-in hood - Hotte encastrée Ugradni aspirator - Встраиваемый вытяжной зонт	52	0EK001EX7	180,00	180,00
	<b>Cappa incasso ERA</b> Built-in hood - Hotte encastrée Ugradni aspirator - Встраиваемый вытяжной зонт	72	0EK001GX7	190,00	190,00

N.B. - Non è possibile montare il coperchio sul piano cottura, in presenza di cappa ad incasso.  
N.B. - Please note that it is not possible to assemble the lid to the hob with a built-in hood.  
N.B. - Il n'est pas possible de monter le couvercle sur la table de cuisson, en présence de hotte encastrée.  
Nije moguće montirati poklopac za ugradnu ploču kada postoji ugradni aspirator  
ПРИМ. - При наличии встраиваемого вытяжного зонта нельзя установить крышку на варочную поверхность.

GLAM	SELENE	EMILY	ELETTRA		ALMA
			FRASSINO ASH WOOD BOIS DE FRÊNE JASEN . ЯСЕНЬ	ROVERE OAK WOOD BOIS DE CHÊNE HRAST - ДУБ	
PREZZO € PRICE . PRIX CENA . ЦЕНА	PREZZO € PRICE . PRIX CENA . ЦЕНА	PREZZO € PRICE . PRIX CENA . ЦЕНА	PREZZO € PRICE . PRIX CENA . ЦЕНА	PREZZO € PRICE . PRIX CENA . ЦЕНА	PREZZO € PRICE . PRIX CENA . ЦЕНА
105,00	109,00	130,00	172,00	210,00	158,00
150,00	150,00	150,00	150,00	150,00	150,00
154,00	172,00	200,00	263,00	323,00	253,00
160,00	160,00	160,00	160,00	160,00	160,00
154,00	158,00	175,00	242,00	295,00	221,00
217,00	225,00	256,00	351,00	439,00	330,00
180,00	180,00	180,00	180,00	180,00	180,00
190,00	190,00	190,00	190,00	190,00	190,00

**PENSILI PER CAPPA**  
HOOD WALL UNITS  
ÉLÉMENTS HAUTS POUR HOTTE  
VISECI ELEMENTI ZA ASPIRATOR  
НАВЕСНЫЕ ШКАФЫ ДЛЯ ВЫТЯЖНОГО ЗОНТА

**P. 31**  
AL FIANCO . DEPTH OF THE SIDE . À CÔTÉ .  
DUBINA STRANE . ПО БОКОВОЙ ПАНЕЛИ

**H. 72**

**CLASSICO**  
CLASSIC  
CLASSIQUE  
KLASIČNA  
КЛАССИКА

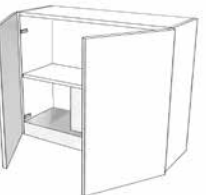
	LARGHEZZA WIDTH LARGEUR ŠIRINA ШИРИНА	CODICE CODE CODE ŠIFRA КОД	MIRA	
			MATERICO TEXTURED EFFETS TEXTURÉS МАТ . ФАКТУРНЫЙ	LUCIDO GLOSSY BRILLANT SJAJ . ГЛЯНЦЕВЫЙ
<b>Pensile 1 ante per cappa da incasso a filo</b> Wall unit with 1 door for flush-fit built-in hood Élément haut 1 porte pour hotte encastrée à ras du bord Viseci element sa 1 krilom za ugradni aspirator Box-in Навесной шкаф с 1 дверцей для встраиваемого вытяжного зонта заподлицо 	60	KPI1A607231N	PREZZO € PRICE . PRIX CENA . ЦЕНА	PREZZO € PRICE . PRIX CENA . ЦЕНА
			81,00	91,00
<b>Cappa incasso</b> Built-in hood - Hotte encastrée Ugradni aspirator - Встраиваемый вытяжной зонт	60	0EKE01EX0	400,00	400,00
	<b>N.B. - Non è possibile montare il coperchio sul piano cottura, in presenza di cappa ad incasso.</b> N.B. - Please note that it is not possible to assemble the lid to the hob with a built-in hood. N.B. - Il n'est pas possible de monter le couvercle sur la table de cuisson, en présence de hotte encastrée. Nije moguće montirati poklopac za ugradnu ploču kada postoji ugradni aspirator ПРИМ. - При наличии встраиваемого вытяжного зонта нельзя установить крышку на варочную поверхность.			
<b>Pensile 2 ante per cappa da incasso a filo</b> Wall unit with 2 doors for flush-fit built-in hood Élément haut 2 portes pour hotte encastrée à ras du bord Viseci element sa 2 krila za ugradni aspirator Box-in Навесной шкаф с 2 дверцами для встраиваемого вытяжного зонта заподлицо 	90	KPI2A907231N	PREZZO € PRICE . PRIX CENA . ЦЕНА	PREZZO € PRICE . PRIX CENA . ЦЕНА
			112,00	126,00
<b>Cappa incasso</b> Built-in hood - Hotte encastrée Ugradni aspirator - Встраиваемый вытяжной зонт	90	0EKE01HX0	420,00	420,00
	<b>N.B. - Non è possibile montare il coperchio sul piano cottura, in presenza di cappa ad incasso.</b> N.B. - Please note that it is not possible to assemble the lid to the hob with a built-in hood. N.B. - Il n'est pas possible de monter le couvercle sur la table de cuisson, en présence de hotte encastrée. Nije moguće montirati poklopac za ugradnu ploču kada postoji ugradni aspirator ПРИМ. - При наличии встраиваемого вытяжного зонта нельзя установить крышку на варочную поверхность.			





GLAM	SELENE	EMILY	ELETTRA		ALMA
PREZZO € PRICE . PRIX CENA . ЦЕНА	PREZZO € PRICE . PRIX CENA . ЦЕНА	PREZZO € PRICE . PRIX CENA . ЦЕНА	FRASSINO ASH WOOD BOIS DE FRÊNE JASEN . ЯСЕНЬ	ROVERE OAK WOOD BOIS DE CHÊNE HRAST . ДУБ	PREZZO € PRICE . PRIX CENA . ЦЕНА
147,00	154,00	168,00	235,00	288,00	214,00
400,00	400,00	400,00	400,00	400,00	400,00
210,00	217,00	249,00	344,00	431,00	323,00
420,00	420,00	420,00	420,00	420,00	420,00

**PENSILI**  
WALL UNITS  
ÉLÉMENTS HAUTS  
VISECI ELEMENTI  
НАВЕСНЫЕ ШКАФЫ

**P. 31**  
AL FIANCO . DEPTH OF THE SIDE . À CÔTÉ .  
DUBINA STRANE . ПО БОКОВОЙ ПАНЕЛИ

**H. 96**

**CLASSICO**  
CLASSIC  
CLASSIQUE  
KLASIČNA  
КЛАССИКА



	LARGHEZZA WIDTH LARGEUR ŠIRINA ШИРИНА	CODICE CODE CODE ŠIFRA КОД	MIRA	
			MATERICO TEXTURED EFFETS TEXTURÉS МАТ . ФАКТУРНЫЙ	LUCIDO GLOSSY BRILLANT SJAJ . ГЛЯНЦЕВЫЙ
			PREZZO € PRICE . PRIX CENA . ЦЕНА	PREZZO € PRICE . PRIX CENA . ЦЕНА
<b>Pensile riempitivo</b> Filler wall unit Élément haut de remplissage Viseći element za popunjavanje Вставка для навесного шкафа 	3÷15	KPFAS009631N	77,00	84,00
<b>Pensile a giorno</b> Open wall unit Élément haut ajouré Otvoreni viseći element Навесной шкаф открытый 	11÷29	KPGIO009631N	84,00	84,00
<b>Pensile 1 anta</b> Wall unit with 1 door Élément haut 1 porte Viseći element sa 1 krilom Навесной шкаф с 1 дверцей 	15	KP1AN159631N	84,00	91,00
	30	KP1AN309631N	77,00	84,00
	40	KP1AN409631N	84,00	91,00
	45	KP1AN459631N	88,00	95,00
	60	KP1AN609631N	98,00	112,00
<b>Pensile 2 ante</b> Wall unit with 2 doors Élément haut 2 portes Viseći element sa 2 krila Навесной шкаф с 2 дверцами 	60	KP2AN609631N	112,00	133,00
	80	KP2AN809631N	130,00	151,00
	90	KP2AN909631N	133,00	158,00

GLAM	SELENE	EMILY	ELETTRA		ALMA
			FRASSINO ASH WOOD BOIS DE FRÊNE JASEN . ЯСЕНЬ	ROVERE OAK WOOD BOIS DE CHÊNE HRAST . ДУБ	
PREZZO € PRICE . PRIX CENA . ЦЕНА	PREZZO € PRICE . PRIX CENA . ЦЕНА	PREZZO € PRICE . PRIX CENA . ЦЕНА	PREZZO € PRICE . PRIX CENA . ЦЕНА	PREZZO € PRICE . PRIX CENA . ЦЕНА	PREZZO € PRICE . PRIX CENA . ЦЕНА
98,00	105,00	119,00	133,00	175,00	140,00
84,00	84,00	84,00	84,00	84,00	84,00
105,00	105,00	119,00	182,00	175,00	151,00
112,00	119,00	126,00	196,00	225,00	175,00
133,00	144,00	147,00	217,00	263,00	193,00
140,00	147,00	154,00	232,00	281,00	203,00
165,00	175,00	182,00	274,00	333,00	242,00
189,00	200,00	221,00	351,00	403,00	305,00
228,00	249,00	260,00	396,00	481,00	351,00
246,00	267,00	277,00	428,00	519,00	379,00

**PENSILI**  
WALL UNITS  
ÉLÉMENTS HAUTS  
VISECI ELEMENTI  
НАВЕСНЫЕ ШКАФЫ

**P. 31 - P. 45**  
AL FIANCO . DEPTH OF THE SIDE . À CÔTÉ .  
DUBINA STRANE . ПО БОКОВОЙ ПАНЕЛИ

**H. 96**

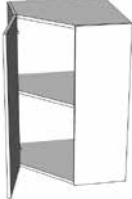
	LARGHEZZA WIDTH LARGEUR ŠIRINA ШИРИНА	CODICE CODE CODE ŠIFRA КОД	MIRA	
			MATERICO TEXTURED EFFETS TEXTURÉS МАТ. ФАКТУРНЫЙ	LUCIDO GLOSSY BRILLANT SJAJ . ГЛЯНЦЕВЫЙ
			PREZZO € PRICE . PRIX CENA . ЦЕНА	PREZZO € PRICE . PRIX CENA . ЦЕНА
<b>Pensile 1 anta vetro</b> Wall unit with 1 glass door Élément haut 1 porte vitrée Viseci element sa 1 staklenim krilom Навесной шкаф с 1 застекленной дверцей 	45	KP1AV459631N	217,00	217,00
	60	KP1AV609631N	232,00	232,00
<b>Pensile 2 ante vetro</b> Wall unit with 2 glass doors Élément haut 2 portes vitrées Viseci element sa 2 staklena krila Навесной шкаф с 2 застекленными дверцами 	90	KP2AV909631N	393,00	393,00
<b>Pensile angolo 1 anta diagonale</b> Corner wall unit with 1 diagonal door Élément haut d'angle 1 porte diagonale Ugaoni viseći element sa 1 krilom Навесной шкаф угловой с 1 диагональной дверцей 	62 X 62	KPANG6296620	140,00	147,00

**CLASSICO**  
CLASSIC  
CLASSIQUE  
KLASIČNA  
КЛАССИКА

GLAM	SELENE	EMILY	ELETTRA		ALMA
			FRASSINO ASH WOOD BOIS DE FRÊNE JASEN . ЯСЕНЬ	ROVERE OAK WOOD BOIS DE CHÊNE HRAST . ДУБ	
PREZZO € PRICE . PRIX CENA . ЦЕНА	PREZZO € PRICE . PRIX CENA . ЦЕНА	PREZZO € PRICE . PRIX CENA . ЦЕНА	PREZZO € PRICE . PRIX CENA . ЦЕНА	PREZZO € PRICE . PRIX CENA . ЦЕНА	PREZZO € PRICE . PRIX CENA . ЦЕНА
217,00	217,00	217,00	281,00	305,00	277,00
232,00	232,00	232,00	305,00	333,00	309,00
393,00	393,00	393,00	533,00	579,00	526,00
182,00	193,00	200,00	270,00	309,00	246,00

# PENSILI SCOLAPIATTI

PLATE RACK WALL UNITS

ÉLÉMENTS HAUTS ÉGOUTTOIR

VISECI ELEMENTI SA OCEDJIVACEM

НАВЕСНЫЕ ШКАФЫ С СУШИЛКОЙ ДЛЯ ПОСУДЫ





P. 31

AL FIANCO . DEPTH OF THE SIDE . À CÔTÉ .  
DUBINA STRANE . ПО БОКОВОЙ ПАНЕЛИ

H. 96

CLASSICO

CLASSIC  
CLASSIQUE  
KLASIČNA  
КЛАССИКА

	LARGHEZZA WIDTH LARGEUR ŠIRINA ШИРИНА	CODICE CODE CODE ŠIFRA КОД	MIRA	
			MATERICO TEXTURED EFFETS TEXTURÉS МАТ . ФАКТУРНЫЙ	LUCIDO GLOSSY BRILLANT SJAJ . ГЛЯНЦЕВЫЙ
			PREZZO € PRICE . PRIX CENA . ЦЕНА	PREZZO € PRICE . PRIX CENA . ЦЕНА
<b>Scolapiatti 1 anta</b> Plate rack wall unit with 1 door Élément haut égouttoir 1 porte Viseci element sa ocedjivacem sa 1 krilom Сушилка для посуды с 1 дверцей 	45	KPC1A459631N	119,00	133,00
	60	KPC1A609631N	137,00	151,00
<b>Scolapiatti 2 ante</b> Plate rack wall unit with 2 doors Élément haut égouttoir 2 portes Viseci element sa ocedjivacem sa 2 krila Сушилка для посуды с 2 дверцами 	60	KPC2A609631N	151,00	165,00
	80	KPC2A809631N	165,00	186,00
	90	KPC2A909631N	175,00	196,00
<b>Scolapiatti 1 anta vetro</b> Plate rack wall unit with 1 glass door Élément haut égouttoir 1 porte vitrée Viseci element sa ocedjivacem sa 1 staklenim krilom Сушилка для посуды с 1 застекленной дверцей 	45	KPC1V459631N	249,00	249,00
	60	KPC1V609631N	270,00	270,00
<b>Scolapiatti 2 ante vetro</b> Plate rack wall unit with 2 glass doors Élément haut égouttoir 2 portes vitrées Viseci element sa ocedjivacem sa 2 staklena krila Сушилка для посуды с 2 застекленными дверцами 	90	KPC2V909631N	435,00	435,00

GLAM	SELENE	EMILY	ELETTRA		ALMA
			FRASSINO ASH WOOD BOIS DE FRÊNE JASEN . ЯСЕНЬ	ROVERE OAK WOOD BOIS DE CHÊNE HRAST . ДУБ	
PREZZO € PRICE . PRIX CENA . ЦЕНА	PREZZO € PRICE . PRIX CENA . ЦЕНА	PREZZO € PRICE . PRIX CENA . ЦЕНА	PREZZO € PRICE . PRIX CENA . ЦЕНА	PREZZO € PRICE . PRIX CENA . ЦЕНА	PREZZO € PRICE . PRIX CENA . ЦЕНА
172,00	182,00	189,00	267,00	312,00	239,00
203,00	214,00	217,00	309,00	372,00	277,00
228,00	239,00	260,00	389,00	442,00	340,00
260,00	281,00	295,00	431,00	516,00	386,00
274,00	295,00	305,00	456,00	547,00	407,00
249,00	249,00	249,00	323,00	344,00	316,00
270,00	270,00	270,00	344,00	375,00	347,00
435,00	435,00	435,00	572,00	617,00	565,00





**PENSILI PER CAPPA**  
HOOD WALL UNITS  
ÉLÉMENTS HAUTS POUR HOTTE  
VISECI ELEMENTI ZA ASPIRATOR  
НАВЕСНЫЕ ШКАФЫ ДЛЯ ВЫТЯЖНОГО ЗОНТА

**P. 31**  
AL FIANCO . DEPTH OF THE SIDE . À CÔTÉ .  
DUBINA STRANE . ПО БОКОВОЙ ПАНЕЛИ

**H. 96**

**CLASSICO**  
CLASSIC  
CLASSIQUE  
KLASIČNA  
КЛАССИКА

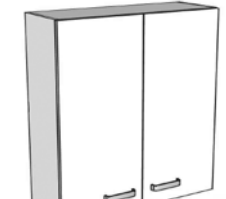
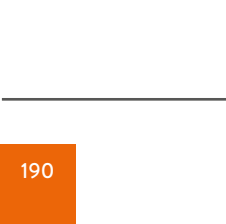
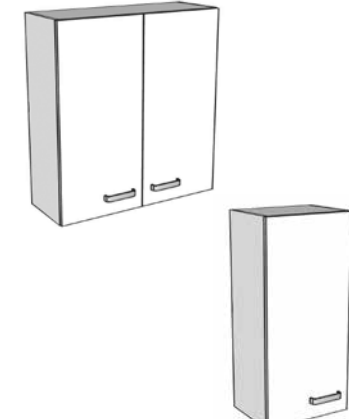
	LARGHEZZA WIDTH LARGEUR ŠIRINA ШИРИНА	CODICE CODE CODE ŠIFRA КОД	MIRA	
			MATERICO TEXTURED EFFETS TEXTURÉS МАТ. ФАКТУРНЫЙ	LUCIDO GLOSSY BRILLANT SIAJ . ГЛЯНЦЕВЫЙ
<b>Pensile per cappa 1 anta</b> Hood wall unit with 1 door Élément haut pour hotte 1 porte Viseći element za aspirator sa 1 krilom Навесной шкаф для вытяжного зонта с 1 дверцей  			PREZZO € PRICE . PRIX CENA . ЦЕНА	PREZZO € PRICE . PRIX CENA . ЦЕНА
	60	KPK1A607231N	84,00	98,00
<b>Depuratore</b> Filtering unit - Épurateur Estraibile sa maskom na izvlačenje - Фильтр  	60	0EK001EB0	150,00	150,00
<b>Pensile per cappa 2 ante</b> Hood wall unit with 2 doors Élément haut pour hotte 2 portes Viseći element za aspirator sa 2 krila Навесной шкаф для вытяжного зонта с 2 дверцами  			PREZZO € PRICE . PRIX CENA . ЦЕНА	PREZZO € PRICE . PRIX CENA . ЦЕНА
	90	KPK2A907231N	112,00	133,00
<b>Depuratore</b> Filtering unit - Épurateur Estraibile sa maskom na izvlačenje - Фильтр  	90	0EK001HB0	160,00	160,00
<b>Pensile per cappa da incasso</b> Wall unit for built-in hood Élément haut pour hotte encastrable Viseći element za ugradni aspirator Навесной шкаф для встраиваемого вытяжного зонта  	<b>Il tubo di aspirazione non è in dotazione</b> The suction tube is not supplied Le tuyau d'aspiration n'est pas fourni Cev za aspiraciju nije uključena Вытяжная труба не входит в комплект			
	60	KPE1A609631N	116,00	133,00
	90	KPE2A909631N	158,00	182,00
	52	0EK001EX7	180,00	180,00
	72	0EK001GX7	190,00	190,00
<b>N.B. - Non è possibile montare il coperchio sul piano cottura, in presenza di cappa ad incasso.</b> N.B. - Please note that it is not possible to assemble the lid to the hob with a built-in hood. N.B. - Il n'est pas possible de monter le couvercle sur la table de cuisson, en présence de hotte encastrée. Nije moguće montirati poklopac za ugradnu ploču kada postoji ugradni aspirator ПРИМ. - При наличии встраиваемого вытяжного зонта нельзя установить крышку на варочную поверхность.				

GLAM	SELENE	EMILY	ELETTRA		ALMA
PREZZO € PRICE . PRIX CENA . ЦЕНА	PREZZO € PRICE . PRIX CENA . ЦЕНА	PREZZO € PRICE . PRIX CENA . ЦЕНА	FRASSINO ASH WOOD BOIS DE FRÊNE JASEN . ЯСЕНЬ	ROVERE OAK WOOD BOIS DE CHÊNE HRAST - ДУБ	PREZZO € PRICE . PRIX CENA . ЦЕНА
133,00	140,00	154,00	221,00	270,00	200,00
150,00	150,00	150,00	150,00	150,00	150,00
200,00	214,00	239,00	333,00	428,00	319,00
160,00	160,00	160,00	160,00	160,00	160,00
179,00	193,00	196,00	288,00	351,00	256,00
263,00	281,00	291,00	446,00	540,00	396,00
180,00	180,00	180,00	180,00	180,00	180,00
190,00	190,00	190,00	190,00	190,00	190,00

# PENSILI PER CAPPA

HOOD WALL UNITS

ÉLÉMENTS HAUTS POUR HOTTE

VIŠECI ELEMENTI ZA ASPIRATOR

НАВЕСНЫЕ ШКАФЫ ДЛЯ ВЫТЯЖНОГО ЗОНТА



P. 31

AL FIANCO . DEPTH OF THE SIDE . À CÔTÉ .  
DUBINA STRANE . ПО БОКОВОЙ ПАНЕЛИ

H. 96

CLASSICO

CLASSIC  
CLASSIQUE  
KLASIČNA  
КЛАССИКА

	LARGHEZZA WIDTH LARGEUR ŠIRINA ШИРИНА	CODICE CODE CODE ŠIFRA КОД	MIRA	
			MATERICO TEXTURED EFFETS TEXTURÉS МАТ. ФАКТУРНЫЙ	LUCIDO GLOSSY BRILLANT SJAJ . ГЛЯНЦЕВЫЙ
<b>Pensile 1 ante per cappa da incasso a filo</b> Wall unit with 1 door for flush-fit built-in hood Élément haut 1 porte pour hotte encastrée à ras du bord Višeci element sa 1 krilom za ugradni aspirator Box-in Навесной шкаф с 1 дверцей для встраиваемого вытяжного зонта заподлицо 	60	KPI1A609631N	PREZZO € PRICE . PRIX CENA . ЦЕНА	PREZZO € PRICE . PRIX CENA . ЦЕНА
			105,00	126,00
<b>Cappa incasso</b> Built-in hood - Hotte encastrée Ugradni aspirator - Встраиваемый вытяжной зонт	60	0EKE01EX0	400,00	400,00
N.B. - Non è possibile montare il coperchio sul piano cottura, in presenza di cappa ad incasso. N.B. - Please note that it is not possible to assemble the lid to the hob with a built-in hood. N.B. - Il n'est pas possible de monter le couvercle sur la table de cuisson, en présence de hotte encastrée. Nije moguće montirati poklopac za ugradnu ploču kada postoji ugradni aspirator ПРИМ. - При наличии встраиваемого вытяжного зонта нельзя установить крышку на варочную поверхность.				
<b>Pensile 2 ante per cappa da incasso a filo</b> Wall unit with 2 doors for flush-fit built-in hood Élément haut 2 portes pour hotte encastrée à ras du bord Višeci element sa 2 krila za ugradni aspirator Box-in Навесной шкаф с 2 дверцами для встраиваемого вытяжного зонта заподлицо 	90	KPI2A909631N	PREZZO € PRICE . PRIX CENA . ЦЕНА	PREZZO € PRICE . PRIX CENA . ЦЕНА
			140,00	175,00
<b>Cappa incasso</b> Built-in hood - Hotte encastrée Ugradni aspirator - Встраиваемый вытяжной зонт	90	0EKE01HX0	420,00	420,00
N.B. - Non è possibile montare il coperchio sul piano cottura, in presenza di cappa ad incasso. N.B. - Please note that it is not possible to assemble the lid to the hob with a built-in hood. N.B. - Il n'est pas possible de monter le couvercle sur la table de cuisson, en présence de hotte encastrée. Nije moguće montirati poklopac za ugradnu ploču kada postoji ugradni aspirator ПРИМ. - При наличии встраиваемого вытяжного зонта нельзя установить крышку на варочную поверхность.				

GLAM	SELENE	EMILY	ELETTRA		ALMA
PREZZO € PRICE . PRIX CENA . ЦЕНА	PREZZO € PRICE . PRIX CENA . ЦЕНА	PREZZO € PRICE . PRIX CENA . ЦЕНА	FRASSINO ASH WOOD BOIS DE FRÊNE JASEN . ЯСЕНЬ	ROVERE OAK WOOD BOIS DE CHÊNE HRAST . ДУБ	PREZZO € PRICE . PRIX CENA . ЦЕНА
175,00	186,00	189,00	281,00	344,00	249,00
400,00	400,00	400,00	400,00	400,00	400,00
256,00	277,00	284,00	439,00	530,00	389,00
420,00	420,00	420,00	420,00	420,00	420,00

# COLONNE RIBASSATE

LOWERED TALL UNITS  
COLONNES SURBAISSÉES  
SNIZENE KOLONE  
НИЗКИЕ ШКАФЫ-ПЕНАЛЫ

**P. 56**

AL FIANCO . DEPTH OF THE SIDE . À CÔTÉ .  
DUBINA STRANE . ПО БОКОВОЙ ПАНЕЛИ

**H. 132**

ESCLUSI TOP E ZOCCOLO  
WORKTOP AND PLINTH EXCLUDED . EXCLUS PLAN DE TRAVAIL ET SOCLE  
BEZ RADNE PLOCE I SOKLE . БЕЗ УЧЕТА СТОЛЕШНИЦЫ И ЦОКОЛЯ

	LARGHEZZA WIDTH LARGEUR ŠÍŘINA ШИРИНА	CODICE CODE CODE ŠIFRA КОД	MIRA	
			MATERICO TEXTURED EFFETS TEXTURÉS МАТ. ФАКТУРНЫЙ	LUCIDO GLOSSY BRILLANT SJAJ . ГЛЯНЦЕВЫЙ
			PREZZO € PRICE . PRIX CENA . ЦЕНА	PREZZO € PRICE . PRIX CENA . ЦЕНА
<b>Colonna dispensa 1 anta</b> Tall pantry unit with 1 door Colonne de rangement 1 porte Kolona sa policama sa 1 krilom Шкаф-пенал типа «кладовка» с 1 дверцей	45	KC1AN45D256N	137,00	154,00
	60	KC1AN60D256N	154,00	172,00



# CLASSICO

CLASSIC  
CLASSIQUE  
KLASIČNA  
КЛАССИКА

GLAM	SELENE	EMILY	ELETTRA		ALMA
			FRASSINO ASH WOOD BOIS DE FRÊNE JASEN . ЯСЕНЬ	ROVERE OAK WOOD BOIS DE CHÊNE HRAST . ДУБ	
PREZZO € PRICE . PRIX CENA . ЦЕНА	PREZZO € PRICE . PRIX CENA . ЦЕНА	PREZZO € PRICE . PRIX CENA . ЦЕНА	PREZZO € PRICE . PRIX CENA . ЦЕНА	PREZZO € PRICE . PRIX CENA . ЦЕНА	PREZZO € PRICE . PRIX CENA . ЦЕНА
203,00	214,00	214,00	316,00	382,00	284,00
239,00	253,00	256,00	379,00	460,00	330,00

Il prezzo non comprende il top, lo zoccolo (Vedi pag. 232-233) e la maniglia (Vedi pag. 228-229)

The price does not include the top, the plinth (see pages 232-233) and the handle (see pages 228-229) / Le prix ne comprend pas le plan, le socle (Voir page 232-233) et la poignée (Voir page 228-229)  
Cena ne uključuje radnu ploču, soklu (pogledati stranu 232-233) i ručice (pogledati stranu 228-229) / Цена указана без учета столешницы, цоколя (см. стр. 232-233) и ручки (см. стр. 228-229)

# COLONNE FORNO RIBASSATE

LOWERED TALL OVEN UNITS  
COLONNES FOUR SURBAISSÉES  
SNIZENE KOLONE ZA RERNU  
НИЗКИЕ ШКАФЫ-ПЕНАЛЫ ДЛЯ ДУХОВКИ

**P. 56**



AL FIANCO . DEPTH OF THE SIDE . À CÔTÉ .  
DUBINA STRANE . ПО БОКОВОЙ ПАНЕЛИ

**H. 132**

ESCLUSI TOP E ZOCCOLO  
WORKTOP AND PLINTH EXCLUDED . EXCLUS PLAN DE TRAVAIL ET SOCLE  
BEZ RADNE PLOCE I SOKLE . БЕЗ УЧЕТА СТОЛЕШНИЦЫ И ЦОКОЛЯ

**CLASSICO**

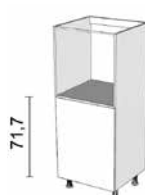
CLASSIC  
CLASSIQUE  
KLASIČNA  
КЛАССИКА

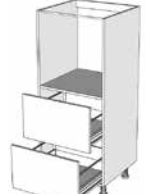
	LARGHEZZA WIDTH LARGEUR ŠIRINA ШИРИНА	CODICE CODE CODE ŠIFRA КОД	MIRA		PREZZO € PRICE . PRIX CENA . ЦЕНА	PREZZO € PRICE . PRIX CENA . ЦЕНА		
			MATERICO TEXTURED EFFETS TEXTURÉS МАТ . ФАКТУРНЫЙ	LUCIDO GLOSSY BRILLANT SJAJ . ГЛЯНЦЕВЫЙ				
<b>Colonna forno 1 anta</b> Tall oven unit with 1 door Colonne four 1 porte Kolona za reru sa 1 krilom Шкаф-пенал для духовки с 1 дверцей 	<b>Incassare solo forni c/ventilaz. tang. di raffreddamento</b> Fit only oven supplied with air flow cooling fan. Encastrer seulement des fours avec ventilat. tang. de refroidissement. Ugraditi samo rerne koje imaju tangencijalnu ventilaciju za hladjenje Устанавливать только духовки с танг. охладж. вентиляцией				60	KCR1A60D256N	133,00	151,00
<b>Colonna forno 4 cassetti</b> Tall oven unit with 4 drawers Colonne four 4 tiroirs Kolona za reru sa 4 fioke Шкаф-пенал для духовки с 4 ящиками 	<b>Incassare solo forni c/ventilaz. tang. di raffreddamento</b> Fit only oven supplied with air flow cooling fan. Encastrer seulement des fours avec ventilat. tang. de refroidissement. Ugraditi samo rerne koje imaju tangencijalnu ventilaciju za hladjenje Устанавливать только духовки с танг. охладж. вентиляцией		<b>CASSETTO FGV</b> FGV DRAWER - TIROIR FGV FIOKA FGV - ЯЩИК FGV		60	KCRKA60D256N	232,00	246,00
			<b>* CASSETTO BLUM</b> BLUM DRAWER - TIROIR BLUM FIOKA BLUM - ЯЩИК BLUM		60	KCRKA60D256N	449,00	463,00
			* Occorre specificarlo sempre nell'ordine This must always be specified in the order Il faut toujours le spécifier dans la commande Potrebno je uvek precizirati u porudzbini Необходимо указать при заказе					
<b>Colonna forno 2 cassetti 1 cestone</b> Tall oven unit 2 drawers 1 basket Colonne four 2 tiroirs 1 panier Kolona za reru sa 2 fioke i 1 korpom Шкаф-пенал для духовки с 2 ящиками и 1 корзиной 	<b>Incassare solo forni c/ventilaz. tang. di raffreddamento</b> Fit only oven supplied with air flow cooling fan. Encastrer seulement des fours avec ventilat. tang. de refroidissement. Ugraditi samo rerne koje imaju tangencijalnu ventilaciju za hladjenje Устанавливать только духовки с танг. охладж. вентиляцией		<b>CASSETTO FGV</b> FGV DRAWER - TIROIR FGV FIOKA FGV - ЯЩИК FGV		60	KCRKC60D256N	221,00	235,00
			<b>* CASSETTO BLUM</b> BLUM DRAWER - TIROIR BLUM FIOKA BLUM - ЯЩИК BLUM		60	KCRKC60D256N	414,00	428,00
			* Occorre specificarlo sempre nell'ordine This must always be specified in the order Il faut toujours le spécifier dans la commande Potrebno je uvek precizirati u porudzbini Необходимо указать при заказе					
<b>Colonna forno 2 cestoni</b> Tall oven unit 2 baskets Colonne four 2 paniers Kolona za reru sa 2 korpe Шкаф-пенал для духовки с 2 корзинами 	<b>Incassare solo forni c/ventilaz. tang. di raffreddamento</b> Fit only oven supplied with air flow cooling fan. Encastrer seulement des fours avec ventilat. tang. de refroidissement. Ugraditi samo rerne koje imaju tangencijalnu ventilaciju za hladjenje Устанавливать только духовки с танг. охладж. вентиляцией		<b>CASSETTO FGV</b> FGV DRAWER - TIROIR FGV FIOKA FGV - ЯЩИК FGV		60	KCRCE60D256N	186,00	200,00
			<b>* CASSETTO BLUM</b> BLUM DRAWER - TIROIR BLUM FIOKA BLUM - ЯЩИК BLUM		60	KCRCE60D256N	333,00	347,00
			* Occorre specificarlo sempre nell'ordine This must always be specified in the order Il faut toujours le spécifier dans la commande Potrebno je uvek precizirati u porudzbini Необходимо указать при заказе					

Il prezzo non comprende il top, lo zoccolo (Vedi pag. 232-233) e la maniglia (Vedi pag. 228-229)

The price does not include the top, the plinth (see pages 232-233) and the handle (see pages 228-229) / Le prix ne comprend pas le plan, le socle (Voir page 232-233) et la poignée (Voir page 228-229)  
Cena ne uključuje radnu ploču, soklu (pogledati stranu 232-233) i ručice (pogledati stranu 228-229) / Цена указана без учета столешницы, цоколя (см. стр. 232-233) и ручки (см. стр. 228-229)

GLAM	SELENE	EMILY	ELETTRA		ALMA
PREZZO € PRICE . PRIX CENA . ЦЕНА	PREZZO € PRICE . PRIX CENA . ЦЕНА	PREZZO € PRICE . PRIX CENA . ЦЕНА	FRASSINO ASH WOOD BOIS DE FRÊNE JASEN . ЯСЕНЬ	ROVERE OAK WOOD BOIS DE CHÊNE HRAST - ДУБ	PREZZO € PRICE . PRIX CENA . ЦЕНА
186,00	193,00	210,00	274,00	323,00	253,00
309,00	344,00	446,00	561,00	582,00	467,00
526,00	561,00	667,00	789,00	793,00	684,00
291,00	316,00	386,00	474,00	512,00	417,00
474,00	491,00	561,00	667,00	688,00	596,00
242,00	263,00	298,00	358,00	414,00	340,00
386,00	403,00	456,00	509,00	551,00	484,00

# COLONNE FRIGO RIBASSATE

LOWERED TALL REFRIGERATOR UNITS  
 COLONNES RÉFRIGÉRATEUR SURBAISSÉES  
 SNIZENE KOLONE ZA FRIZIDER  
 НИЗКИЕ ШКАФЫ-ПЕНАЛЫ ДЛЯ ХОЛОДИЛЬНИКА

**P. 56**

AL FIANCO . DEPTH OF THE SIDE . À CÔTÉ .  
 DUBINA STRANE . ПО БОКОВОЙ ПАНЕЛИ

**H. 132**

ESCLUSI TOP E ZOCCOLO  
 WORKTOP AND PLINTH EXCLUDED . EXCLUS PLAN DE TRAVAIL ET SOCLE  
 BEZ RADNE PLOCE I SOKLE . БЕЗ УЧЕТА СТОЛЕШНИЦЫ И ЦОКОЛЯ

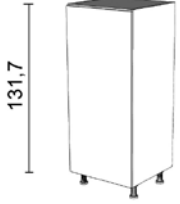
	LARGHEZZA WIDTH LARGEUR ŠIRINA ШИРИНА	CODICE CODE CODE ŠIFRA КОД	MIRA	
			MATERICO TEXTURED EFFETS TEXTURÉS МАТ . ФАКТУРНЫЙ	LUCIDO GLOSSY BRILLANT SJAJ . ГЛЯНЦЕВЫЙ
<p><b>Colonna per frigorifero monoporta</b>                      Tall unit for single door refrigerator                      Colonne réfrigérateur monoporte                      Kolona za frizider sa jednim vratima                      Шкаф-пенал для холодильника с одной дверцей</p> 	60	KCFRI60D256N	PREZZO € PRICE . PRIX CENA . ЦЕНА <b>158,00</b>	PREZZO € PRICE . PRIX CENA . ЦЕНА <b>182,00</b>

# CLASSICO

CLASSIC  
 CLASSIQUE  
 KLASIČNA  
 КЛАССИКА

GLAM	SELENE	EMILY	ELETTRA		ALMA
			FRASSINO ASH WOOD BOIS DE FRÊNE JASEN . ЯСЕНЬ	ROVERE OAK WOOD BOIS DE CHÊNE HRAST . ДУБ	
PREZZO € PRICE . PRIX CENA . ЦЕНА <b>246,00</b>	PREZZO € PRICE . PRIX CENA . ЦЕНА <b>263,00</b>	PREZZO € PRICE . PRIX CENA . ЦЕНА <b>256,00</b>	PREZZO € PRICE . PRIX CENA . ЦЕНА <b>386,00</b>	PREZZO € PRICE . PRIX CENA . ЦЕНА <b>463,00</b>	PREZZO € PRICE . PRIX CENA . ЦЕНА <b>340,00</b>

Il prezzo non comprende il top, lo zoccolo (Vedi pag. 232-233) e la maniglia (Vedi pag. 228-229)

The price does not include the top, the plinth (see pages 232-233) and the handle (see pages 228-229) / Le prix ne comprend pas le plan, le socle (Voir page 232-233) et la poignée (Voir page 228-229)  
 Cena ne uključuje radnu ploču, soklu (pogledati stranu 232-233) i rucice (pogledati stranu 228-229) / Цена указана без учета столешницы, цоколя (см. стр. 232-233) и ручки (см. стр. 228-229)

# COLONNE DISPENSA BASSE

TALL PANTRY UNITS  
COLONNES DE RANGEMENT BASSES  
NISKE KOLONE SA POLICAMA  
ШКАФЫ-ПЕНАЛЫ ТИПА «КЛАДОВКА» НИЗКИЕ

**P. 56**



AL FIANCO . DEPTH OF THE SIDE . À CÔTÉ .  
DUBINA STRANE . ПО БОКОВОЙ ПАНЕЛИ

**H. 204**

ESCLUSO ZOCCOLO . PLINTH EXCLUDED . EXCLUS SOCLE  
BEZ SOKLE . БЕЗ УЧЕТА ЦОКОЛЯ

**CLASSICO**

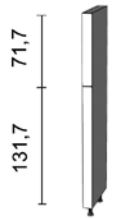
CLASSIC  
CLASSIQUE  
KLASIČNA  
КЛАССИКА

	LARGHEZZA WIDTH LARGEUR ŠIRINA ШИРИНА	CODICE CODE CODE ŠIFRA КОД	MIRA	
			MATERICO TEXTURED EFFETS TEXTURÉS МАТ . ФАКТУРНЫЙ	LUCIDO GLOSSY BRILLANT SJAJ . ГЛЯНЦЕВЫЙ
			PREZZO € PRICE . PRIX CENA . ЦЕНА	PREZZO € PRICE . PRIX CENA . ЦЕНА
<b>Riempitivo colonna</b> Filler tall unit Colonne de remplissage Kolona za popunjavanje Вставка для шкафа-пенала	3÷15	KCFAS00K456N	<b>140,00</b>	<b>154,00</b>
				
<b>Colonna dispensa 2 ante</b> Tall pantry unit with 2 doors Colonne de rangement 2 portes Kolona sa policama sa 2 krila Шкаф-пенал типа «кладовка» с 2 дверцами				
<b>Anta superiore</b> Upper door - Porte supérieure Gornje krilo - Верхняя дверца H. 71,7 cm	45	KCN2A45K456N	<b>210,00</b>	<b>232,00</b>
<b>Anta inferiore</b> Lower door - Porte inférieure Donje krilo - Нижняя дверца H. 131,7 cm	60	KCN2A60K456N	<b>232,00</b>	<b>267,00</b>
				
<b>Colonna dispensa 2 ante</b> Tall pantry unit with 2 doors Colonne de rangement 2 portes Kolona sa policama sa 2 krila Шкаф-пенал типа «кладовка» с 2 дверцами				
<b>Anta superiore</b> Upper door - Porte supérieure Gornje krilo - Верхняя дверца H. 131,7 cm	45	KCN2A45K4560	<b>210,00</b>	<b>232,00</b>
<b>Anta inferiore</b> Lower door - Porte inférieure Donje krilo - Нижняя дверца H. 71,7 cm	60	KCN2A60K4560	<b>232,00</b>	<b>267,00</b>
				

GLAM	SELENE	EMILY	ELETTRA		ALMA
			FRASSINO ASH WOOD BOIS DE FRÊNE JASEN . ЯСЕНЬ	ROVERE OAK WOOD BOIS DE CHÊNE HRAST . ДУБ	
PREZZO € PRICE . PRIX CENA . ЦЕНА	PREZZO € PRICE . PRIX CENA . ЦЕНА	PREZZO € PRICE . PRIX CENA . ЦЕНА	PREZZO € PRICE . PRIX CENA . ЦЕНА	PREZZO € PRICE . PRIX CENA . ЦЕНА	PREZZO € PRICE . PRIX CENA . ЦЕНА
<b>193,00</b>	<b>210,00</b>	<b>228,00</b>	<b>298,00</b>	<b>333,00</b>	<b>281,00</b>
<b>316,00</b>	<b>326,00</b>	<b>340,00</b>	<b>491,00</b>	<b>600,00</b>	<b>449,00</b>
<b>368,00</b>	<b>389,00</b>	<b>403,00</b>	<b>596,00</b>	<b>723,00</b>	<b>526,00</b>
<b>316,00</b>	<b>326,00</b>	<b>340,00</b>	<b>491,00</b>	<b>600,00</b>	<b>449,00</b>
<b>368,00</b>	<b>389,00</b>	<b>403,00</b>	<b>596,00</b>	<b>723,00</b>	<b>526,00</b>

# COLONNE FORNO BASSE

TALL OVEN UNITS  
COLONNES FOUR BASSES  
NISKE KOLONE ZA RERNU  
ШКАФЫ-ПЕНАЛЫ ДЛЯ ДУХОВКИ НИЗКИЕ

**P. 56**  
AL FIANCO . DEPTH OF THE SIDE . À CÔTÉ .  
DUBINA STRANE . ПО БОКОВОЙ ПАНЕЛИ

**H. 204**  
ESCLUSO ZOCCOLO . PLINTH EXCLUDED . EXCLUS SOCLE  
BEZ SOKLE . БЕЗ УЧЕТА ЦОКОЛЯ

**CLASSICO**  
CLASSIC  
CLASSIQUE  
KLASIČNA  
КЛАССИКА

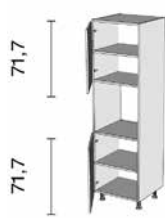
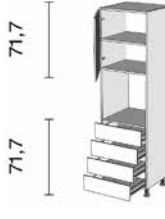
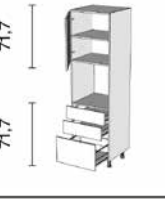
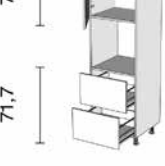
	LARGHEZZA WIDTH LARGEUR ŠIRINA ШИРИНА	CODICE CODE CODE ŠIFRA КОД	MIRA		PREZZO € PRICE . PRIX CENA . ЦЕНА	PREZZO € PRICE . PRIX CENA . ЦЕНА
			MATERICO TEXTURED EFFETS TEXTURÉS МАТ . ФАКТУРНЫЙ	LUCIDO GLOSSY BRILLANT SIAJ . ГЛЯНЦЕВЫЙ		
<p><b>Colonna forno</b> Tall oven unit Colonne four Kolona za reranu Шкаф-пенал для духовки</p> 						
<p><b>Colonna forno 4 cassetti</b> Tall oven unit with 4 drawers Colonne four 4 tiroirs Kolona za reranu sa 4 fiok Шкаф-пенал для духовки с 4 ящиками</p> 						
<p><b>Colonna forno 2 cassetti 1 cestone</b> Tall oven unit with 2 drawers 1 basket Colonne four 2 tiroirs 1 panier Kolona za reranu sa 2 fiok i 1 korpom Шкаф-пенал для духовки с 2 ящиками и 1 корзиной</p> 						
<p><b>Colonna forno 2 cestoni</b> Tall oven unit with 2 baskets Colonne four 2 paniers Kolona za reranu sa 2 korpe Шкаф-пенал для духовки с 2 корзинами</p> 						
<p><b>Anta superiore</b> Upper door - Porte supérieure Gornje krilo - Верхняя дверца <b>H. 71,7 cm</b></p> <p><b>Anta inferiore</b> Lower door - Porte inférieure Donje krilo - Нижняя дверца <b>H. 71,7 cm</b></p>						
<p><b>CASSETTO FGV</b> FGV DRAWER - TIROIR FGV FIOKA FGV - ЯЩИК FGV</p> <p><b>* CASSETTO BLUM</b> BLUM DRAWER - TIROIR BLUM FIOKA BLUM - ЯЩИК BLUM</p>						
<p><b>* Occorre specificarlo sempre nell'ordine</b> This must always be specified in the order Il faut toujours le spécifier dans la commande Potrebno je uvek precizirati u porudzbini Необходимо указать при заказе</p>						
<p><b>Anta</b> - Door - Porte Krilo - Дверца <b>H. 71,7 cm</b></p>						

GLAM	SELENE	EMILY	ELETTRA		ALMA
PREZZO € PRICE . PRIX CENA . ЦЕНА	PREZZO € PRICE . PRIX CENA . ЦЕНА	PREZZO € PRICE . PRIX CENA . ЦЕНА	FRASSINO ASH WOOD BOIS DE FRÊNE JASEN . ЯСЕНЬ	ROVERE OAK WOOD BOIS DE CHÊNE HRAST - ДУБ	PREZZO € PRICE . PRIX CENA . ЦЕНА
323,00	330,00	361,00	491,00	589,00	449,00
439,00	477,00	596,00	779,00	842,00	660,00
667,00	702,00	807,00	1.000,00	1.070,00	877,00
421,00	456,00	544,00	691,00	775,00	614,00
614,00	631,00	719,00	877,00	965,00	789,00
400,00	421,00	474,00	596,00	719,00	561,00
544,00	561,00	631,00	737,00	859,00	702,00

# COLONNE FORNO BASSE

TALL OVEN UNITS  
COLONNES FOUR BASSES  
NISKE KOLONE ZA RERNU  
ШКАФЫ-ПЕНАЛЫ ДЛЯ ДУХОВКИ НИЗКИЕ

**P. 56**

AL FIANCO . DEPTH OF THE SIDE . À CÔTÉ .  
DUBINA STRANE . ПО БОКОВОЙ ПАНЕЛИ

**H. 204**

ESCLUSO ZOCCOLO . PLINTH EXCLUDED . EXCLUS SOCLE  
BEZ SOKLE . БЕЗ УЧЕТА ЦОКОЛЯ

	LARGHEZZA WIDTH LARGEUR ŠIRINA ШИРИНА	CODICE CODE CODE ŠIFRA КОД	MIRA		PREZZO € PRICE . PRIX CENA . ЦЕНА	PREZZO € PRICE . PRIX CENA . ЦЕНА
			MATERICO TEXTURED EFFETS TEXTURÉS МАТ . ФАКТУРНЫЙ	LUCIDO GLOSSY BRILLANT SJAJ . ГЛЯНЦЕВЫЙ		
<b>Colonna per forno e microonde</b> Tall unit for oven and microwave Colonne pour four et micro-ondes Kolona za reru i mikrotalasnu Шкаф-пенал для духовки и микроволновой печи						
<b>Incassare solo forni c/ventilaz. tang. di raffreddamento</b> Fit only oven supplied with air flow cooling fan. Encastrer seulement des fours avec ventilat. tang. de refroidissement. Ugraditi samo rerne koje imaju tangencijalnu ventilaciju za hladjenje Устанавливать только духовки с танг. охлад. вентиляцией						
<b>Anta superiore - Upper door - Porte supérieure</b> Gornje krilo - Верхняя дверца H. 47,7 cm						
<b>Anta inferiore - Lower door - Porte inférieure</b> Donje krilo - Нижняя дверца H. 47,7 cm						
	60	KCMFO60K456N			210,00	232,00



# CLASSICO

CLASSIC  
CLASSIQUE  
KLASIČNA  
КЛАССИКА

GLAM	SELENE	EMILY	ELETTRA		ALMA
			FRASSINO ASH WOOD BOIS DE FRÊNE JASEN . ЯСЕНЬ	ROVERE OAK WOOD BOIS DE CHÊNE HRAST . ДУБ	
PREZZO € PRICE . PRIX CENA . ЦЕНА	PREZZO € PRICE . PRIX CENA . ЦЕНА	PREZZO € PRICE . PRIX CENA . ЦЕНА	PREZZO € PRICE . PRIX CENA . ЦЕНА	PREZZO € PRICE . PRIX CENA . ЦЕНА	PREZZO € PRICE . PRIX CENA . ЦЕНА
305,00	323,00	386,00	456,00	544,00	428,00



# COLONNE FRIGO BASSE



TALL REFRIGERATOR UNITS  
COLONNES RÉFRIGÉRATEUR BASSES  
NISKE KOLONE ZA FRIZIDER  
ШКАФЫ-ПЕНАЛЫ ДЛЯ ХОЛОДИЛЬНИКА НИЗКИЕ

**P. 56**

AL FIANCO . DEPTH OF THE SIDE . À CÔTÉ .  
DUBINA STRANE . ПО БОКОВОЙ ПАНЕЛИ

**H. 204**

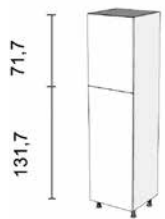
ESCLUSO ZOCCOLO . PLINTH EXCLUDED . EXCLUS SOCLE  
BEZ SOKLE . БЕЗ УЧЕТА ЦОКОЛЯ

	LARGHEZZA WIDTH LARGEUR ŠIRINA ШИРИНА	CODICE CODE CODE ŠIFRA КОД	MIRA		
			MATERICO TEXTURED EFFETS TEXTURÉS МАТ . ФАКТУРНЫЙ	LUCIDO GLOSSY BRILLANT SJAJ . ГЛЯНЦЕВЫЙ	
<b>Colonna per frigo 230 lt</b> Tall unit for 230 litre refrigerator Colonne réfrigérateur 230 l. Kolona za frizider 230 lt Шкаф-пенал для холодильника на 230 л  	<b>Anta superiore</b> Upper door - Porte supérieure Gornje krilo - Верхняя дверца H. 71,7 cm  <b>Anta inferiore</b> Lower door - Porte inférieure Donje krilo - Нижняя дверца H. 131,7 cm	60	KCFRI60K456N	246,00	277,00
<b>Colonna per congelatore</b> Tall freezer unit Colonne congélateur Kolona za frizider sa donjim zamrzivacom Шкаф-пенал для морозильной камеры  	<b>Anta superiore</b> Upper door - Porte supérieure Gornje krilo - Верхняя дверца H. 131,7 cm  <b>Anta inferiore</b> Lower door - Porte inférieure Donje krilo - Нижняя дверца H. 71,7 cm	60	KCFCO60K456N	246,00	277,00

# CLASSICO

CLASSIC  
CLASSIQUE  
KLASIČNA  
КЛАССИКА

GLAM	SELENE	EMILY	ELETTRA		ALMA
PREZZO € PRICE . PRIX CENA . ЦЕНА	PREZZO € PRICE . PRIX CENA . ЦЕНА	PREZZO € PRICE . PRIX CENA . ЦЕНА	FRASSINO ASH WOOD BOIS DE FRÊNE JASEN . ЯСЕНЬ	ROVERE OAK WOOD BOIS DE CHÊNE HRAST . ДУБ	PREZZO € PRICE . PRIX CENA . ЦЕНА
375,00	393,00	403,00	596,00	726,00	526,00
358,00	375,00	386,00	579,00	705,00	526,00

# COLONNE DISPENSA ALTE

TALL PANTRY UNITS

COLONNES DE RANGEMENT HAUTES

VISOKE KOLONE SA POLICAMA



ШКАФЫ-ПЕНАЛЫ ТИПА «КЛАДОВКА» ВЫСОКИЕ

**P. 56**

AL FIANCO . DEPTH OF THE SIDE . À CÔTÉ .  
DUBINA STRANE . ПО БОКОВОЙ ПАНЕЛИ

**H. 228**

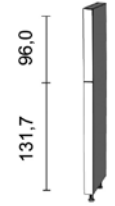
ESCLUSO ZOCCOLO . PLINTH EXCLUDED . EXCLUS SOCLE  
BEZ SOKLE . БЕЗ УЧЕТА ЦОКОЛЯ

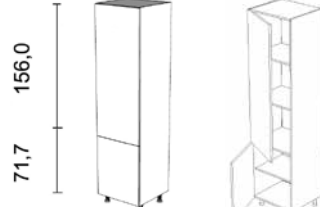
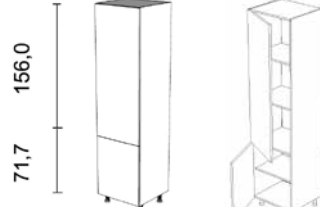
	LARGHEZZA WIDTH LARGEUR ŠIRINA ШИРИНА	CODICE CODE CODE ŠIFRA КОД	MIRA		PREZZO € PRICE . PRIX CENA . ЦЕНА	PREZZO € PRICE . PRIX CENA . ЦЕНА
			MATERICO TEXTURED EFFETS TEXTURÉS МАТ . ФАКТУРНЫЙ	LUCIDO GLOSSY BRILLANT SJAJ . ГЛЯНЦЕВЫЙ		
<b>Riempitivo colonna</b> Tall unit filler Colonne de remplissage Kolona za popunjavanje Вставка для шкафа-пенала  						
<b>Colonna dispensa 2 ante</b> Tall pantry unit with 2 doors Colonne de rangement 2 portes Kolona sa policama sa 2 krila Шкаф-пенал типа «кладовка» с 2 дверцами  						
	<b>Anta superiore</b> Upper door - Porte supérieure Gornje krilo - Верхняя дверца H. 96 cm  <b>Anta inferiore</b> Lower door - Porte inférieure Donje krilo - Нижняя дверца H. 131,7 cm	3÷15	KCFAS00M856N	147,00	161,00	
<b>Colonna dispensa 2 ante</b> Tall pantry unit with 2 doors Colonne de rangement 2 portes Kolona sa policama sa 2 krila Шкаф-пенал типа «кладовка» с 2 дверцами  						
	<b>Anta superiore</b> Upper door - Porte supérieure Gornje krilo - Верхняя дверца H. 131,7 cm  <b>Anta inferiore</b> Lower door - Porte inférieure Donje krilo - Нижняя дверца H. 96 cm	45	KCN2A45M856N	228,00	260,00	
<b>Colonna dispensa 2 ante</b> Tall pantry unit with 2 doors Colonne de rangement 2 portes Kolona sa policama sa 2 krila Шкаф-пенал типа «кладовка» с 2 дверцами  						
	<b>Anta superiore</b> Upper door - Porte supérieure Gornje krilo - Верхняя дверца H. 156 cm  <b>Anta inferiore</b> Lower door - Porte inférieure Donje krilo - Нижняя дверца H. 71,7 cm	45	KCN2A45M8561	235,00	267,00	
<b>Colonna dispensa 2 ante</b> Tall pantry unit with 2 doors Colonne de rangement 2 portes Kolona sa policama sa 2 krila Шкаф-пенал типа «кладовка» с 2 дверцами  						
	<b>Anta superiore</b> Upper door - Porte supérieure Gornje krilo - Верхняя дверца H. 156 cm  <b>Anta inferiore</b> Lower door - Porte inférieure Donje krilo - Нижняя дверца H. 71,7 cm	60	KCN2A60M8561	263,00	302,00	

# CLASSICO

CLASSIC  
CLASSIQUE  
KLASIČNA  
КЛАССИКА

GLAM	SELENE	EMILY	ELETTRA		ALMA
			FRASSINO ASH WOOD BOIS DE FRÊNE JASEN . ЯСЕНЬ	ROVERE OAK WOOD BOIS DE CHÊNE HRAST - ДУБ	
PREZZO € PRICE . PRIX CENA . ЦЕНА	PREZZO € PRICE . PRIX CENA . ЦЕНА	PREZZO € PRICE . PRIX CENA . ЦЕНА	PREZZO € PRICE . PRIX CENA . ЦЕНА	PREZZO € PRICE . PRIX CENA . ЦЕНА	PREZZO € PRICE . PRIX CENA . ЦЕНА
210,00	228,00	246,00	316,00	351,00	316,00
344,00	368,00	368,00	551,00	667,00	491,00
407,00	431,00	431,00	649,00	807,00	575,00
344,00	368,00	368,00	551,00	667,00	491,00
407,00	431,00	431,00	649,00	807,00	575,00
351,00	368,00	386,00	523,00	684,00	498,00
421,00	442,00	456,00	635,00	884,00	603,00

Il prezzo non comprende lo zoccolo (Vedi pag. 233) e la maniglia (Vedi pag. 228-229)

The price does not include the plinth (see page 233) and the handle (see pages 228-229) / Le prix ne comprend pas le socle (Voir page 233) et la poignée (Voir page 228-229)  
Cena ne uključuje soklu (pogledati stranu 233) i ručice (pogledati stranu 228-229) / Цена указана без учета цоколя (см. стр. 233) и ручки (см. стр. 228-229)

# COLONNE FORNO ALTE

TALL OVEN UNITS

COLONNES FOUR HAUTES

VISOKE KOLONE ZA RERNU

ШКАФЫ-ПЕНАЛЫ ДЛЯ ДУХОВКИ ВЫСОКИЕ

**P. 56**

AL FIANCO . DEPTH OF THE SIDE . À CÔTÉ .  
DUBINA STRANE . ПО БОКОВОЙ ПАНЕЛИ

**H. 228**

ESCLUSO ZOCCOLO . PLINTH EXCLUDED . EXCLUS SOCLE  
BEZ SOKLE . БЕЗ УЧЕТА ЦОКОЛЯ

**CLASSICO**

CLASSIC  
CLASSIQUE  
KLASIČNA  
КЛАССИКА

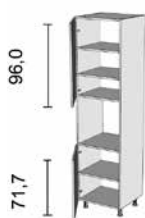
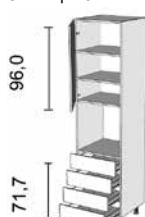
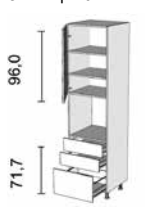
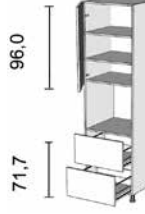
	LARGHEZZA WIDTH LARGEUR ŠIRINA ШИРИНА	CODICE CODE CODE ŠIFRA КОД	MIRA		PREZZO € PRICE . PRIX CENA . ЦЕНА	PREZZO € PRICE . PRIX CENA . ЦЕНА
			MATERICO TEXTURED EFFETS TEXTURÉS МАТ . ФАКТУРНЫЙ	LUCIDO GLOSSY BRILLANT SJAJ . ГЛЯНЦЕВЫЙ		
<b>Colonna forno</b> Tall oven unit Colonne four Kolona za rernu Шкаф-пенал для духовки  	<b>Incassare solo forni c/ventilaz. tang. di raffreddamento</b> Fit only oven supplied with air flow cooling fan. Encastrer seulement des fours avec ventilat. tang. de refroidissement. Ugraditi samo rerne koje imaju tangencijalnu ventilaciju za hlađenje Устанавливать только духовки с танг. охладж. вентиляцией  <b>Anta superiore</b> Upper door - Porte supérieure Gornje krilo - Верхняя дверца <b>H. 96 cm</b>  <b>Anta inferiore</b> Lower door - Porte inférieure Donje krilo - Нижняя дверца <b>H. 71,7 cm</b>					
	60	KCRFO60M856N			256,00	281,00
<b>Colonna forno 4 cassetti</b> Tall oven unit with 4 drawers Colonne four 4 tiroirs Kolona za rernu sa 4 fioke Шкаф-пенал для духовки с 4 ящичками  	<b>Incassare solo forni c/ventilaz. tang. di raffreddamento</b> Fit only oven supplied with air flow cooling fan. Encastrer seulement des fours avec ventilat. tang. de refroidissement. Ugraditi samo rerne koje imaju tangencijalnu ventilaciju za hlađenje Устанавливать только духовки с танг. охладж. вентиляцией  <b>Anta</b> - Door - Porte Krilo - Дверца <b>H. 96 cm</b>					
	60	KCRKA60M856N	CASSETTO FGV FGV DRAWER - TIROIR FGV FIOKA FGV - ЯЩИК FGV		361,00	386,00
	60	KCRKA60M856N	* CASSETTO BLUM BLUM DRAWER - TIROIR BLUM FIOKA BLUM - ЯЩИК BLUM		579,00	614,00
			* Occorre specificarlo sempre nell'ordine This must always be specified in the order Il faut toujours le spécifier dans la commande Potrebno je uvek precizirati u porudzbini Необходимо указать при заказе			
<b>Colonna forno 2 cassetti 1 cestone</b> Tall oven unit with 2 drawers 1 basket Colonne four 2 tiroirs 1 panier Kolona za rernu sa 2 fioke i 1 korpom Шкаф-пенал для духовки с 2 ящичками и 1 корзиной  	<b>Incassare solo forni c/ventilaz. tang. di raffreddamento</b> Fit only oven supplied with air flow cooling fan. Encastrer seulement des fours avec ventilat. tang. de refroidissement. Ugraditi samo rerne koje imaju tangencijalnu ventilaciju za hlađenje Устанавливать только духовки с танг. охладж. вентиляцией  <b>Anta</b> - Door - Porte Krilo - Дверца <b>H. 96 cm</b>					
	60	KCRKC60M856N	CASSETTO FGV FGV DRAWER - TIROIR FGV FIOKA FGV - ЯЩИК FGV		344,00	368,00
	60	KCRKC60M856N	* CASSETTO BLUM BLUM DRAWER - TIROIR BLUM FIOKA BLUM - ЯЩИК BLUM		526,00	561,00
			* Occorre specificarlo sempre nell'ordine This must always be specified in the order Il faut toujours le spécifier dans la commande Potrebno je uvek precizirati u porudzbini Необходимо указать при заказе			
<b>Colonna forno 2 cestoni</b> Tall oven unit with 2 baskets Colonne four 2 paniers Kolona za rernu sa 2 korpe Шкаф-пенал для духовки с 2 корзинами  	<b>Incassare solo forni c/ventilaz. tang. di raffreddamento</b> Fit only oven supplied with air flow cooling fan. Encastrer seulement des fours avec ventilat. tang. de refroidissement. Ugraditi samo rerne koje imaju tangencijalnu ventilaciju za hlađenje Устанавливать только духовки с танг. охладж. вентиляцией  <b>Anta</b> - Door - Porte Krilo - Дверца <b>H. 96 cm</b>					
	60	KCRCE60M856N	CASSETTO FGV FGV DRAWER - TIROIR FGV FIOKA FGV - ЯЩИК FGV		309,00	351,00
	60	KCRCE60M856N	* CASSETTO BLUM BLUM DRAWER - TIROIR BLUM FIOKA BLUM - ЯЩИК BLUM		491,00	526,00
			* Occorre specificarlo sempre nell'ordine This must always be specified in the order Il faut toujours le spécifier dans la commande Potrebno je uvek precizirati u porudzbini Необходимо указать при заказе			

GLAM	SELENE	EMILY	ELETTRA		ALMA
			FRASSINO ASH WOOD BOIS DE FRÊNE JASEN . ЯСЕНЬ	ROVERE OAK WOOD BOIS DE CHÊNE HRAST - ДУБ	
PREZZO € PRICE . PRIX CENA . ЦЕНА	PREZZO € PRICE . PRIX CENA . ЦЕНА	PREZZO € PRICE . PRIX CENA . ЦЕНА	PREZZO € PRICE . PRIX CENA . ЦЕНА	PREZZO € PRICE . PRIX CENA . ЦЕНА	PREZZO € PRICE . PRIX CENA . ЦЕНА
358,00	375,00	393,00	547,00	667,00	498,00
484,00	533,00	638,00	849,00	930,00	719,00
702,00	754,00	859,00	1.070,00	1.158,00	947,00
456,00	495,00	568,00	747,00	849,00	667,00
631,00	684,00	754,00	930,00	1.024,00	842,00
428,00	456,00	502,00	649,00	765,00	603,00
561,00	614,00	649,00	789,00	902,00	754,00

The price does not include the plinth (see page 233) and the handle (see pages 228-229) / Le prix ne comprend pas le socle (Voir page 233) et la poignée (Voir page 228-229)  
Cena ne uključuje soklu (pogledati stranu 233) i ručice (pogledati stranu 228-229) / Цена указана без учета цоколя (см. стр. 233) и ручки (см. стр. 228-229)

# COLONNE FORNO ALTE

TALL OVEN UNITS  
COLONNES FOUR HAUTES  
VISOKE KOLONE ZA RERNU  
ШКАФЫ-ПЕНАЛЫ ДЛЯ ДУХОВКИ ВЫСОКИЕ

**P. 56**

AL FIANCO . DEPTH OF THE SIDE . À CÔTÉ .  
DUBINA STRANE . ПО БОКОВОЙ ПАНЕЛИ

**H. 228**

ESCLUSO ZOCCOLO . PLINTH EXCLUDED . EXCLUS SOCLE  
BEZ SOKLE . БЕЗ УЧЕТА ЦОКОЛЯ

**CLASSICO**

CLASSIC  
CLASSIQUE  
KLASIČNA  
КЛАССИКА

	LARGHEZZA WIDTH LARGEUR ŠIRINA ШИРИНА	CODICE CODE CODE ŠIFRA КОД	MIRA		PREZZO € PRICE . PRIX CENA . ЦЕНА	PREZZO € PRICE . PRIX CENA . ЦЕНА
			MATERICO TEXTURED EFFETS TEXTURÉS МАТ . ФАКТУРНЫЙ	LUCIDO GLOSSY BRILLANT SJAJ . ГЛЯНЦЕВЫЙ		
<b>Colonna per forno e microonde</b> Tall unit for oven and microwave Colonne pour four et micro-ondes Kolona za rernu i mikrotalasnu Шкаф-пенал для духовки и микроволновой печи						
<b>Incassare solo forni c/ventilaz. tang. di raffreddamento</b> Fit only oven supplied with air flow cooling fan. Encastrez seulement des fours avec ventilat. tang. de refroidissement. Ugraditi samo rerne koje imaju tangencijalnu ventilaciju za hlađenje Устанавливать только духовки с танг. охладж. вентиляцией						
	60	KCMFO60M8560			239,00	260,00

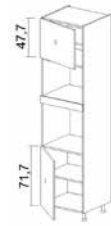

GLAM	SELENE	EMILY	ELETTRA		ALMA
			FRASSINO ASH WOOD BOIS DE FRÊNE JASEN . ЯСЕНЬ	ROVERE OAK WOOD BOIS DE CHÊNE HRAST . ДУБ	
PREZZO € PRICE . PRIX CENA . ЦЕНА	PREZZO € PRICE . PRIX CENA . ЦЕНА	PREZZO € PRICE . PRIX CENA . ЦЕНА	PREZZO € PRICE . PRIX CENA . ЦЕНА	PREZZO € PRICE . PRIX CENA . ЦЕНА	PREZZO € PRICE . PRIX CENA . ЦЕНА
351,00	368,00	428,00	596,00	621,00	484,00

Il prezzo non comprende lo zoccolo (Vedi pag. 233) e la maniglia (Vedi pag. 228-229)

The price does not include the plinth (see page 233) and the handle (see pages 228-229) / Le prix ne comprend pas le socle (Voir page 233) et la poignée (Voir page 228-229)  
Цена не включает соклу (пogледати stranу 233) и ручице (пogледати stranу 228-229) / Цена указана без учета цоколя (см. стр. 233) и ручки (см. стр. 228-229)

# COLONNE FRIGO ALTE

TALL REFRIGERATOR UNITS  
COLONNES RÉFRIGÉRATEUR HAUTES  
VISOKE KOLONE ZA FRIZIDER  
ШКАФЫ-ПЕНАЛЫ ДЛЯ ХОЛОДИЛЬНИКА ВЫСОКИЕ

**P. 56**

AL FIANCO . DEPTH OF THE SIDE . À CÔTÉ .  
DUBINA STRANE . ПО БОКОВОЙ ПАНЕЛИ

**H. 228**

ESCLUSO ZOCCOLO . PLINTH EXCLUDED . EXCLUS SOCLE  
BEZ SOKLE . БЕЗ УЧЕТА ЦОКОЛЯ

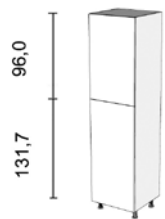
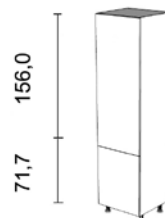
	LARGHEZZA WIDTH LARGEUR ŠIRINA ШИРИНА	CODICE CODE CODE ŠIFRA КОД	MIRA	
			MATERICO TEXTURED EFFETS TEXTURÉS МАТ . ФАКТУРНЫЙ	LUCIDO GLOSSY BRILLANT SJAJ . ГЛЯНЦЕВЫЙ
<b>Colonna per frigo 230 lt</b> Tall unit for 230 litre refrigerator Colonne réfrigérateur 230 l. Kolona za frizider 230 lt Шкаф-пенал для холодильника на 230 л  	60	KCFRI60M856N	PREZZO € PRICE . PRIX CENA . ЦЕНА	PREZZO € PRICE . PRIX CENA . ЦЕНА
			274,00	302,00
<b>Anta superiore</b> Upper door - Porte supérieure Gornje krilo - Верхняя дверца H. 96 cm  <b>Anta inferiore</b> Lower door - Porte inférieure Donje krilo - Нижняя дверца H. 131,7 cm				
<b>Colonna per congelatore</b> Tall freezer unit Colonne congélateur Kolona za frizider sa donjim zamrzivacom Шкаф-пенал для морозильной камеры  	60	KCFC260M856N	PREZZO € PRICE . PRIX CENA . ЦЕНА	PREZZO € PRICE . PRIX CENA . ЦЕНА
			274,00	302,00
<b>Anta superiore</b> Upper door - Porte supérieure Gornje krilo - Верхняя дверца H. 156 cm  <b>Anta inferiore</b> Lower door - Porte inférieure Donje krilo - Нижняя дверца H. 71,7 cm				

# CLASSICO

CLASSIC  
CLASSIQUE  
KLASIČNA  
КЛАССИКА

GLAM	SELENE	EMILY	ELETTRA		ALMA
PREZZO € PRICE . PRIX CENA . ЦЕНА	PREZZO € PRICE . PRIX CENA . ЦЕНА	PREZZO € PRICE . PRIX CENA . ЦЕНА	FRASSINO ASH WOOD BOIS DE FRÊNE JASEN . ЯСЕНЬ	ROVERE OAK WOOD BOIS DE CHÊNE HRAST . ДУБ	PREZZO € PRICE . PRIX CENA . ЦЕНА
410,00	439,00	439,00	656,00	796,00	547,00
410,00	431,00	446,00	628,00	859,00	596,00

# ELEMENTI A GIORNO

OPEN UNITS  
ÉLÉMENTS AJOURÉS  
OTVORENI ELEMENTI  
ОТКРЫТЫЕ ЭЛЕМЕНТЫ

P. 31

	LARGHEZZA WIDTH LARGEUR ŠIRINA ШИРИНА	CODICE CODE CODE ŠIFRA КОД	PREZZO € PRICE . PRIX CENA . ЦЕНА	
<b>Pensile a giorno con 1 vano</b> Open wall unit with 1 compartment Élément haut ajouré 1 compartiment Otvoreni viseci element sa 1 supljinom Навесной шкаф открытый с 1 секцией	Altezza - Height - Hauteur Visina - Высота 36	30	KPCO1303631N	56,00
	Altezza - Height - Hauteur Visina - Высота 36	45	KPCO1453631N	63,00
	Altezza - Height - Hauteur Visina - Высота 36	60	KPCO1603631N	70,00
	Altezza - Height - Hauteur Visina - Высота 36	90	KPCO1903631N	77,00
	Altezza - Height - Hauteur Visina - Высота 48	30	KPCO1304831N	63,00
	Altezza - Height - Hauteur Visina - Высота 48	45	KPCO1454831N	70,00
	Altezza - Height - Hauteur Visina - Высота 48	60	KPCO1604831N	77,00
	Altezza - Height - Hauteur Visina - Высота 48	90	KPCO1904831N	84,00
<b>Pensile a giorno con 2 vani</b> Open wall unit with 2 compartments Élément haut ajouré 2 compartiments Otvoreni viseci element sa 2 supljine Навесной шкаф открытый с 2 секциями	Altezza - Height - Hauteur Visina - Высота 36	60	KPCO2603631N	77,00
	Altezza - Height - Hauteur Visina - Высота 48	60	KPCO2604831N	84,00
	Altezza - Height - Hauteur Visina - Высота 36	90	KPCO2903631N	84,00
	Altezza - Height - Hauteur Visina - Высота 48	90	KPCO2904831N	91,00
<b>Pensile a giorno con 3 vani</b> Open wall unit with 3 compartments Élément haut ajouré 3 compartiments Otvoreni viseci element sa 3 supljine Навесной шкаф открытый с 3 секциями	Altezza - Height - Hauteur Visina - Высота 36	90	KPCO3903631N	91,00
	Altezza - Height - Hauteur Visina - Высота 48	90	KPCO3904831N	98,00
<b>Pensile a giorno altezza 72/96</b> Open wall unit H 72/96 Élément haut ajouré H 72/96 Otvoreni viseci element visina 72/96 Навесной шкаф открытый высотой 72/96	Altezza - Height - Hauteur Visina - Высота 72	30	KPCO2307231N	70,00
	Altezza - Height - Hauteur Visina - Высота 96 3 vani - 3 compartments - 3 compartiments - 3 supljine - 3 секции	30	KPCO3309631N	77,00

# ELEMENTI A GIORNO

OPEN UNITS  
ÉLÉMENTS AJOURÉS  
OTVORENI ELEMENTI  
ОТКРЫТЫЕ ЭЛЕМЕНТЫ

P. 31 - 56

H. 72 - 96

ESCLUSI TOP E ZOCCOLO  
WORKTOP AND PLINTH EXCLUDED - EXCLUS PLAN DE TRAVAIL ET SOCLE  
BEZ RADNE PLOCE I SOKLE . БЕЗ УЧЕТА СТОЛЕШНИЦЫ И ЦОКОЛЯ

	LARGHEZZA WIDTH LARGEUR ŠIRINA ШИРИНА	CODICE CODE CODE ŠIFRA КОД	PREZZO € PRICE . PRIX CENA . ЦЕНА	
<b>Base a giorno con 2 vani</b> Open base unit with 2 compartments Élément bas ajouré 2 compartiments Otvoreni donji element sa 2 supljine Нижний шкаф открытый с 2 секциями	Altezza - Height - Hauteur - Visina - Высота 72 Profondità - Depth - Profondeur - Dubina - Глубина 31	30	KBCO2307231N	70,00
	Altezza - Height - Hauteur - Visina - Высота 72 Profondità - Depth - Profondeur - Dubina - Глубина 56	30	KBCO2307256N	84,00
<b>Base rialzata a giorno con 3 vani</b> Open base unit with 3 compartments Élément bas ajouré rehaussé 3 compartiments Otvoreni poviseni donji element sa 3 supljine Нижний шкаф высокий открытый с 3 секциями	Altezza - Height - Hauteur - Visina - Высота 96 Profondità - Depth - Profondeur - Dubina - Глубина 31	30	KBCO3309631N	77,00
	Altezza - Height - Hauteur - Visina - Высота 96 Profondità - Depth - Profondeur - Dubina - Глубина 56	30	KBCO3309656N	91,00
<b>Colonna a giorno</b> Open tall unit Colonne ajourée Otvorena kolona Шкаф-пенал открытый	Altezza - Height - Hauteur - Visina - Высота 204 Profondità - Depth - Profondeur - Dubina - Глубина 31 4 vani - 4 compartments - 4 compartiments - 4 supljine - 4 секций	30	KCCO530K431N	123,00
	Altezza - Height - Hauteur - Visina - Высота 204 Profondità - Depth - Profondeur - Dubina - Глубина 56 4 vani - 4 compartments - 4 compartiments - 4 supljine - 4 секций	30	KCCO530K456N	140,00
	Altezza - Height - Hauteur - Visina - Высота 228 Profondità - Depth - Profondeur - Dubina - Глубина 31 5 vani - 5 compartments - 5 compartiments - 5 supljine - 5 секций	30	KCCO630M831N	140,00
	Altezza - Height - Hauteur - Visina - Высота 228 Profondità - Depth - Profondeur - Dubina - Глубина 56 5 vani - 5 compartments - 5 compartiments - 5 supljine - 5 секций	30	KCCO630M856N	158,00

# ELEMENTI A GIORNO

OPEN UNITS  
ÉLÉMENTS AJOURÉS  
OTVORENI ELEMENTI  
ОТКРЫТЫЕ ЭЛЕМЕНТЫ

P. 31 - 56

H. 204 - 228

ESCLUSI TOP E ZOCCOLO  
WORKTOP AND PLINTH EXCLUDED - EXCLUS PLAN DE TRAVAIL ET SOCLE  
BEZ RADNE PLOCE I SOKLE . БЕЗ УЧЕТА СТОЛЕШНИЦЫ И ЦОКОЛЯ

Il prezzo non comprende il top, l'alzatina, lo zoccolo (Vedi pag. 232-233) e la maniglia (Vedi pag. 228-229)

The price does not include the top, the backplash, the plinth (see pages 232-233) and the handle (see pages 228-229) / Le prix ne comprend pas le plan, le dossier, le socle (Voir page 232-233) et la poignée (Voir page 228-229)  
Cena ne uključuje radnu ploču, lajsnu, soklu (pogledati stranu 232-233) i ručice (pogledati stranu 228-229) / Цена указана без учета столешницы, плинтуса, цоколя (см. стр. 232-233) и ручки (см. стр. 228-229)

# ELEMENTI A GIORNO

OPEN UNITS  
ÉLÉMENTS AJOURÉS  
OTVORENI ELEMENTI  
ОТКРЫТЫЕ ЭЛЕМЕНТЫ

## ELEMENTI A GIORNO COLORATI finitura opaca

COLOURED OPEN UNITS matt finish - ÉLÉMENTS AJOURÉS COLORÉS finition mate  
OTVORENI ELEMENTI U BOJI dekor mat - ОТКРЫТЫЕ ЭЛЕМЕНТЫ ЦВЕТНЫЕ с матовой отделкой

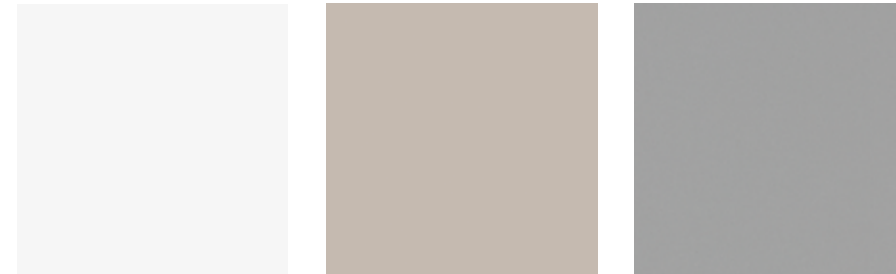

bianco

grigio perla

grigio fumo



fango

avorio

noce

antracite

## ELEMENTI A GIORNO finitura legno

OPEN UNITS wood finish - ÉLÉMENTS AJOURÉS finition bois  
OTVORENI ELEMENTI dekor drvo - ОТКРЫТЫЕ ЭЛЕМЕНТЫ с отделкой под дерево

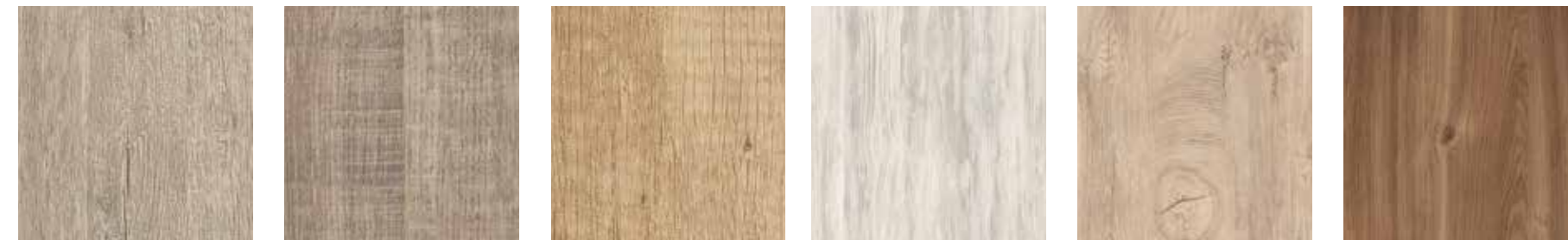

oregon

grey

nebraska

rovere bianco

quercia

cognac

## ELEMENTI A GIORNO finitura cemento

OPEN UNITS cement finish - ÉLÉMENTS AJOURÉS finition ciment  
OTVORENI ELEMENTI dekor cement - ОТКРЫТЫЕ ЭЛЕМЕНТЫ с отделкой под бетон



cemento bianco

cemento fumo

cemento ardesia

# COMPLEMENTI

FURNISHINGS  
COMPLÉMENTS  
DODACI  
ДОПОЛНЕНИЯ

## Fianchi strutturali colore cassa

Body colour structural side panels - Jouis structurelles couleur caisse  
Strane u boji korpusa - Конструктивные боковые панели в цвет корпуса

LARGHEZZA  
WIDTH  
LARGEUR  
ŠIRINA  
ШИРИНА

CODICE  
CODE  
CODE  
ŠIFRA  
КОД

PREZZO €  
PRICE . PRIX  
CENA . ЦЕНА

## Fianco pensile

Wall unit side panel  
Joue élément haut  
Strana za viseći element  
Боковая панель навесного шкафа

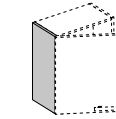

LARGHEZZA WIDTH LARGEUR ŠIRINA ШИРИНА	CODICE CODE CODE ŠIFRA КОД	PREZZO € PRICE . PRIX CENA . ЦЕНА
31,2 X 36,0	QFSTR023631N	13,00
31,2 X 48,1	QFSTR024831N	26,00
31,2 X 71,9	QFSTR027231N	40,00
3,12 X 96,2	QFSTR029631N	50,00

## Fianco base

Base unit side panel  
Joue élément bas  
Strana za donji element  
Боковая панель нижнего шкафа

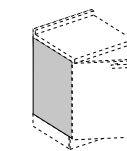

LARGHEZZA WIDTH LARGEUR ŠIRINA ШИРИНА	CODICE CODE CODE ŠIFRA КОД	PREZZO € PRICE . PRIX CENA . ЦЕНА
56,1 X 36,0	QFSTR023656N	32,00
56,1 X 71,9	QFSTR027256N	50,00
56,1 X 96,2	QFSTR029656N	66,00

## Fianco colonna

Tall unit side panel  
Joue colonne  
Strana za kolonu  
Боковая панель шкафа-пенала

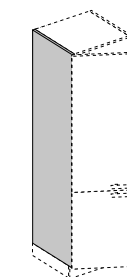

LARGHEZZA WIDTH LARGEUR ŠIRINA ШИРИНА	CODICE CODE CODE ŠIFRA КОД	PREZZO € PRICE . PRIX CENA . ЦЕНА
56,1 X 132,0	QFSTR02D256N	87,00
56,1 X 204,0	QFSTR02K456N	130,00
56,1 X 228,3	QFSTR02M856N	146,00
31,2 X 132,0	QFSTR02D231N	87,00
31,2 X 204,0	QFSTR02K431N	130,00
31,2 X 228,3	QFSTR02M831N	146,00

## Bordo 0,5 mm

0.5 mm edge  
Bord 0,5 mm  
Kant traka 0,5 mm  
Кромка 0,5 мм

LARGHEZZA WIDTH LARGEUR ŠIRINA ШИРИНА	CODICE CODE CODE ŠIFRA КОД	PREZZO € PRICE . PRIX CENA . ЦЕНА
	8BORSCO	5,00

# COMPLEMENTI

FURNISHINGS  
COMPLÉMENTS  
DODACI  
ДОПОЛНЕНИЯ

	DIMENSIONI (CM) DIMENSIONS (CM) DIMENZIJE (CM) РАЗМЕРЫ (CM)	CODICE CODE CODE ŠIFRA КОД	MIRA	
			MATERICO TEXTURED EFFETS TEXTURÉS МАТ. ФАКТУРНЫЙ	LUCIDO GLOSSY BRILLANT СЯЯЛ. ГЛЯНЦЕВЫЙ
			PREZZO € PRICE . PRIX CENA . ЦЕНА	PREZZO € PRICE . PRIX CENA . ЦЕНА
<b>Anta</b> Door Porte Kriilo Дверца	14,7 X 71,7	KAN1A157202N	16,00	34,00
	14,7 X 96,0	KAN1A159602N	20,00	39,00
	29,7 X 71,7	KAN1A307202N	23,00	42,00
	29,7 X 96,0	KAN1A309602N	25,00	46,00
	39,7 X 71,7	KAN1A407202N	25,00	46,00
	39,7 X 96,0	KAN1A409602N	28,00	49,00
	44,7 X 47,8	KAN1A454802N	24,00	44,00
	44,7 X 71,7	KAN1A457202N	35,00	52,00
	44,7 X 96,0	KAN1A459602N	42,00	56,00
	44,7 X 131,7	KAN1A45D202N	53,00	63,00
	44,7 X 156,0	KAN1A45F602N	58,00	68,00
	59,7 X 47,8	KAN1A604802N	25,00	46,00
	59,7 X 71,7	KAN1A607202N	42,00	49,00
	59,7 X 96,0	KAN1A609602N	46,00	56,00
	59,7 X 131,7	KAN1A60D202N	58,00	67,00
59,7 X 156,0	KAN1A60F602N	60,00	79,00	
<b>Anta - cestone</b> Door - basket Porte - panier Kriilo - корпа Дверца-корзина	44,7 X 35,7	KAN1A453602N	21,00	25,00
	59,7 X 35,7	KAN1A603602N	26,00	30,00
	89,7 X 35,7	KAN1A903602N	28,00	32,00
	89,7 X 47,8	KAN1A904802N	32,00	44,00
<b>Bordo 1 mm</b> 1 mm edge Bord 1 mm Kant traka 1 mm Кромка 1 мм	<b>Solo per modello Mira</b> Only for the Mira model Seulement pour le modèle Mira Samo za model Mira Только для модели Mira			
		8BORANT	5,00	5,00

# CLASSICO

CLASSIC  
CLASSIQUE  
KLASIČNA  
КЛАССИКА

GLAM	SELENE	EMILY	ELETTRA		ALMA
			FRASSINO ASH WOOD BOIS DE FRÊNE JASEN . ЯСЕНЬ	ROVERE OAK WOOD BOIS DE CHÊNE HRAST . ДУБ	
PREZZO € PRICE . PRIX CENA . ЦЕНА	PREZZO € PRICE . PRIX CENA . ЦЕНА	PREZZO € PRICE . PRIX CENA . ЦЕНА	PREZZO € PRICE . PRIX CENA . ЦЕНА	PREZZO € PRICE . PRIX CENA . ЦЕНА	PREZZO € PRICE . PRIX CENA . ЦЕНА
35,00	38,00	51,00	107,00	114,00	76,00
38,00	44,00	57,00	120,00	125,00	101,00
44,00	51,00	69,00	114,00	145,00	107,00
57,00	63,00	76,00	139,00	171,00	120,00
57,00	63,00	76,00	126,00	165,00	120,00
70,00	82,00	88,00	158,00	202,00	139,00
44,00	57,00	70,00	107,00	139,00	107,00
63,00	69,00	82,00	126,00	177,00	126,00
76,00	88,00	95,00	170,00	215,00	152,00
101,00	114,00	114,00	215,00	278,00	189,00
126,00	139,00	139,00	234,00	328,00	227,00
57,00	63,00	82,00	126,00	164,00	120,00
76,00	82,00	101,00	164,00	215,00	145,00
95,00	107,00	114,00	202,00	265,00	177,00
127,00	145,00	145,00	272,00	347,00	227,00
145,00	170,00	164,00	284,00	467,00	272,00
38,00	51,00	69,00	95,00	120,00	95,00
51,00	57,00	82,00	107,00	139,00	101,00
63,00	76,00	107,00	133,00	177,00	126,00
82,00	95,00	114,00	170,00	221,00	152,00
-	-	-	-	-	-









## COMPLEMENTI

FURNISHINGS  
COMPLÉMENTS  
DODACI  
ДОПОЛНЕНИЯ

	LARGHEZZA WIDTH LARGEUR ŠIRINA ШИРИНА	CODICE CODE CODE ŠIFRA КОД	PREZZO € PRICE PRIX CENA ЦЕНА		
<b>Mensola in laminato sp. 1,8 cm. in tinta come la struttura</b> 1.8 cm thick laminate shelf the same colour as the structure Étagère en stratifié épaisseur 1,8 cm dans la couleur de la structure Polica od iverice debljine 1,8 cm u boji korpusa Полка из ламината толщ. 1,8 см в тон каркаса глубина 33 см	<b>profondità cm. 33</b> - depth cm. 33 - profondeur cm. 33 dubina 33 cm - глубина 33 см	AL ML. PER L.M. - AU ML. PO METRU LINEARNOM ЗА ПОГ.М	<b>JMLMESIC1MLN</b>	<b>42,00</b>	
	<b>profondità cm. 60</b> - depth cm. 60 - profondeur cm. 60 dubina 60 cm - глубина 60 см	AL ML. PER L.M. - AU ML. PO METRU LINEARNOM ЗА ПОГ.М	<b>JMLMES1F0MLN</b>	<b>55,00</b>	
<b>Lunghezza max. 2,30 mt.</b> Maximum length 2.30 metres Longueur max. 2,30 m. Maksimalna dužina 2,30 mt. Макс. длина 2,30 м					
<b>Cornice lineare</b> Linear cornice Cadre linéaire Ukrasna lajsna iznad kuhinje Линейная рамка	<b>Lunghezza max. 4,00 mt.</b> Maximum length 4.00 metres Longueur max. 4,00 m. Maksimalna dužina 4,00 mt. Макс. длина 4,00 м	AL ML. PER L.M. - AU ML. PO METRU LINEARNOM ЗА ПОГ.М	<b>JCLEO00XXMLN</b>	<b>30,00</b>	
	<b>Solo per il modello Alma</b> Only for the Alma model Seulement pour le modèle Alma Samo za model Alma Только для модели Alma				
<b>Barra reggipensile</b> Wall unit fastening bar Barre de fixation élément haut Lajsna za kacenje visećih elementa Штанга крепления навесного шкафа	<b>Lunghezza max. 2 mt.</b> Maximum length 2 metres Longuer max. 2 m Maksimalna dužina 2 mt. Макс. длина 2 м		<b>cad.</b>	<b>OAL001A00</b>	<b>8,00</b>

## COMPLEMENTI

FURNISHINGS  
COMPLÉMENTS  
DODACI  
ДОПОЛНЕНИЯ

		CODICE CODE CODE ŠIFRA КОД	PREZZO € PRICE PRIX CENA ЦЕНА	
<b>Push-pull per ante battenti e a vasistas senza maniglia con sistema di apertura push-pull</b> Push-pull for hinged and flap doors without handles, with push-pull system opening mechanism Push-pull pour portes battantes et relevantes sans poignée avec système d'ouverture push-pull Push-pull za krila bez rucice sa sistemom otvaranje push-pull Система открывания push-pull для распашных дверей и дверей-фрамуг без ручки с механизмом push-pull		<b>cad.</b>	<b>OAL038500</b>	<b>18,00</b>
<b>Telaio gamba penisola (altezza regolabile mm. 840/870)</b> Peninsula leg frame (adjustable height 840/870 mm) Cadre montant péninsule (hauteur réglable 840/870 mm) Nosac za poluostrvo (podesiva visina mm. 840/870) Подстольная рама для полуострова (регулируемая высота, мм 840/870)		<b>alluminio</b>	<b>OAL071EX0</b>	<b>386,00</b>
		<b>grafite</b>	<b>OAL071EG0</b>	<b>223,00</b>
<b>Larghezza 60</b> Width 60 / Largeur 60 / Širina 60 / Ширина 60				
<b>Staffa sostegno penisola</b> Peninsula support bracket Étrier de support péninsule Nosac radne ploce poluostrva Опорный кронштейн полуострова			<b>OAL004A01</b>	<b>7,00</b>
<b>Alette Salvapensile</b> Wall unit guard fins Ailettes de protection élément haut Zastita za viseći element Панели для навесных шкафов		<b>nero</b>	<b>OAL022A00</b>	<b>22,00</b>





## COMPLEMENTI

FURNISHINGS  
COMPLÉMENTS  
DODACI  
ДОПОЛНЕНИЯ













		LARGHEZZA WIDTH LARGEUR ŠIRINA	CODICE CODE CODE ŠIFRA КОД	PREZZO € PRICE PRIX CENA ЦЕНА	
<b>Pattumiera</b> Waste bin Poubelle Kanta za otpad Контейнер для мусора		cad.	0AL010A00	33,00	
<b>Pattumiera raccolta differenziata per base</b> Differentiated waste bin for base unit Poubelle tri sélectif pour élément bas Kanta za otpad za reciklazu za donji element Контейнер для раздельного сбора мусора в нижний шкаф		DIMENSIONI (CM) DIMENSIONS (CM) DIMENSIONS (CM) DIMENZIJE (CM) РАЗМЕРЫ (CM)	36H x 46D x 34W	0AL010A10	90,00
<b>Pattumiera raccolta differenziata per cestone Blum da 90cm</b> Differentiated waste bin for 90 cm basket Blum Poubelle tri sélectif pour panier de 90 cm Blum Kanta za otpad za reciklazu za korpu od 90 cm Blum Контейнер для раздельного сбора мусора в корзину на 90 см Blum		DIMENSIONI (CM) DIMENSIONS (CM) DIMENSIONS (CM) DIMENZIJE (CM) РАЗМЕРЫ (CM)	28H x 46/49D x 81/83W	0AL010A08	127,00
<b>Portaposate (in plastica)</b> Cutlery tray (in plastic) Range-couverts (en plastique) Umetak za pribor za jelo (od plastike) Подставка для столовых приборов (из пластика)					
			<b>CASSETTO FGV - FGV DRAWER - TIROIR FGV - ФЮКА FGV - ЯЩИК FGV</b>		
		45	0AL020A16	16,00	
		60	0AL020A17	18,00	
		90	0AL020A18	34,00	
			<b>CASSETTO BLUM - BLUM DRAWER - TIROIR BLUM - ФЮКА BLUM - ЯЩИК BLUM</b>		
		45	0AL020A00	16,00	
		60	0AL020A10	18,00	
		90	0AL020A15	34,00	

## COMPLEMENTI









FURNISHINGS  
COMPLÉMENTS  
DODACI  
ДОПОЛНЕНИЯ

		LARGHEZZA WIDTH LARGEUR ŠIRINA	CODICE CODE CODE ŠIFRA КОД	PREZZO € PRICE PRIX CENA ЦЕНА
<b>Cestello Portabombola ø 32</b> Gas bottle holder basket ø 32 Panier à bouteille ø 32 Podmetac za plinsku bocu ø 32 Корзина для газового баллона ø 32			0AL014A00	26,00
<b>Disponibile per base 45/60/80/90</b> Available for 45/60/80/90 base unit Disponible pour élément bas 45/60/80/90 Dostupno za donji element od 45/60/80/90 Выпускается для нижнего шкафа 45/60/80/90				
<b>Kit griglie piatti e bicchieri per pensile h72 e h96</b> Plate and glass rack kit for wall unit H.72 and H.96 Kit grilles assiettes et verres pour élément haut h72 et h96 Komplet ocedjivac za tanjire i case za viseci element h72 i h96 Набор решеток для тарелок и стаканов для навесного шкафа h72 и h96				
		45	9SK45AKIT	45,00
		60	9SK60AKIT	50,00
		80	9SK80AKIT	55,00
		90	9SK90AKIT	60,00
<b>zincato colore grigio</b> grigio coloured galvanised - galvanisé couleur grigio posinkovani u sivoj boji - оцинкованный, серого цвета				
<b>Completo di telaio e vaschetta</b> Complete with frame and tray - Avec cadre et bac Kompletan sa okvirom i kadicom - В комплекте с рамой и лотком				
<b>Kit griglia unica piatti/bicchieri vasistas per pensile</b> Single plate and glass rack kit with flap door for wall unit Kit grille unique pour assiettes/verres porte relevante pour élément haut Kombinovana resetka za tanjire i case Цельная решетка для тарелок и стаканов с откидной дверцей для навесного шкафа				
		45	9SK45RKIT	60,00
		60	9SK60RKIT	65,00
		90	9SK90RKIT	75,00
<b>zincato colore grigio</b> grigio coloured galvanised - galvanisé couleur grigio posinkovani u sivoj boji - оцинкованный, серого цвета				
<b>Completo di telaio e vaschetta</b> Complete with frame and tray - Avec cadre et bac Kompletan sa okvirom i kadicom - В комплекте с рамой и лотком				
<b>Cerniera ammortizzata con basetta</b> Soft-closing hinge with hinge plate Charnière amortie avec base Amortizovana sarka i nosac sarkе Шарнир с доводчиком на цоколе				
		cerniera	9CEPE23	9,00
		basetta	9BSPE22	

**MANIGLIE**  
HANDLES  
POIGNÉES  
RUCICE  
РУЧКИ

	<b>Y1413 cromata</b>	CODICE CODE CODE ŠIFRA КОД	PREZZO € PRICE PRIX CENA ЦЕНА		<b>Y1415 antracite</b>	CODICE CODE CODE ŠIFRA КОД	PREZZO € PRICE PRIX CENA ЦЕНА		<b>10122 satinata</b>	CODICE CODE CODE ŠIFRA КОД	PREZZO € PRICE PRIX CENA ЦЕНА
<b>Passo 160</b> Pitch - Pas - Raspon - Шар	0ALMY1413	€ 3,00	<b>Passo 160</b> Pitch - Pas - Raspon - Шар	0ALMY1415	€ 4,00	<b>Passo 160</b> Pitch - Pas - Raspon - Шар	0ALM1S122	€ 9,00			
	<b>Y1413 antracite</b>	CODICE CODE CODE ŠIFRA КОД	PREZZO € PRICE PRIX CENA ЦЕНА		<b>Y1415 cromata</b>	CODICE CODE CODE ŠIFRA КОД	PREZZO € PRICE PRIX CENA ЦЕНА		<b>10122 antracite</b>	CODICE CODE CODE ŠIFRA КОД	PREZZO € PRICE PRIX CENA ЦЕНА
<b>Passo 160</b> Pitch - Pas - Raspon - Шар	0ALMY1A13	€ 4,00	<b>Passo 160</b> Pitch - Pas - Raspon - Шар	0ALMY1415	€ 4,00	<b>Passo 160</b> Pitch - Pas - Raspon - Шар	0ALM1A122	€ 9,00			
	<b>Y300 cromata</b>	CODICE CODE CODE ŠIFRA КОД	PREZZO € PRICE PRIX CENA ЦЕНА		<b>10486 satinata</b>	CODICE CODE CODE ŠIFRA КОД	PREZZO € PRICE PRIX CENA ЦЕНА		<b>10497 antracite</b>	CODICE CODE CODE ŠIFRA КОД	PREZZO € PRICE PRIX CENA ЦЕНА
<b>Passo 128</b> Pitch - Pas - Raspon - Шар	0ALMY3000	€ 4,00	<b>Passo 160</b> Pitch - Pas - Raspon - Шар	0ALM1S486	€ 7,00	<b>Passo 192</b> Pitch - Pas - Raspon - Шар	0ALM1A497	€ 9,00			
	<b>Y300 antracite</b>	CODICE CODE CODE ŠIFRA КОД	PREZZO € PRICE PRIX CENA ЦЕНА		<b>10486 antracite</b>	CODICE CODE CODE ŠIFRA КОД	PREZZO € PRICE PRIX CENA ЦЕНА		<b>10357 cromata</b>	CODICE CODE CODE ŠIFRA КОД	PREZZO € PRICE PRIX CENA ЦЕНА
<b>Passo 128</b> Pitch - Pas - Raspon - Шар	0ALMANT00	€ 4,00	<b>Passo 160</b> Pitch - Pas - Raspon - Шар	0ALM1A486	€ 7,00	<b>Passo 160</b> Pitch - Pas - Raspon - Шар	0ALM1C357	€ 10,00			
			<b>Passo 320</b> Pitch - Pas - Raspon - Шар	0ALMA1486	€ 13,00	<b>Passo 320</b> Pitch - Pas - Raspon - Шар	0ALMC1357	€ 15,00			

**MANIGLIE**  
HANDLES  
POIGNÉES  
RUCICE  
РУЧКИ

	<b>10478 cromata</b>	CODICE CODE CODE ŠIFRA КОД	PREZZO € PRICE PRIX CENA ЦЕНА		<b>10464 antracite</b>	CODICE CODE CODE ŠIFRA КОД	PREZZO € PRICE PRIX CENA ЦЕНА		<b>10360</b>	CODICE CODE CODE ŠIFRA КОД	PREZZO € PRICE PRIX CENA ЦЕНА
<b>Passo 160</b> Pitch - Pas - Raspon - Шар	0ALM1C478	€ 10,00	<b>Passo 192</b> Pitch - Pas - Raspon - Шар	0ALM1A464	€ 13,00	<b>Passo 96</b> Pitch - Pas - Raspon - Шар	0ALM10360	€ 6,00			
	<b>10478 antracite</b>	CODICE CODE CODE ŠIFRA КОД	PREZZO € PRICE PRIX CENA ЦЕНА		<b>10463 satinata</b>	CODICE CODE CODE ŠIFRA КОД	PREZZO € PRICE PRIX CENA ЦЕНА		<b>30006 bronzata</b>	CODICE CODE CODE ŠIFRA КОД	PREZZO € PRICE PRIX CENA ЦЕНА
<b>Passo 160</b> Pitch - Pas - Raspon - Шар	0ALM1A478	€ 10,00	<b>Passo 192</b> Pitch - Pas - Raspon - Шар	0ALM1S463	€ 13,00	<b>Passo 96</b> Pitch - Pas - Raspon - Шар	0ALM3BR06	€ 8,00			
	<b>10318 cromata</b>	CODICE CODE CODE ŠIFRA КОД	PREZZO € PRICE PRIX CENA ЦЕНА		<b>30006 argentata</b>	CODICE CODE CODE ŠIFRA КОД	PREZZO € PRICE PRIX CENA ЦЕНА				
<b>Passo 160</b> Pitch - Pas - Raspon - Шар	0ALM1C318	€ 10,00	<b>Passo 320</b> Pitch - Pas - Raspon - Шар	0ALMS1463	€ 15,00	<b>Passo 96</b> Pitch - Pas - Raspon - Шар	0ALM3AR06	€ 12,00			
	<b>10464 satinata</b>	CODICE CODE CODE ŠIFRA КОД	PREZZO € PRICE PRIX CENA ЦЕНА								
<b>Passo 192</b> Pitch - Pas - Raspon - Шар	0ALM1S464	€ 13,00									

## TOP IN LAMINATO

LAMINATE WORKTOP  
PLAN DE TRAVAIL EN STRATIFIÉ  
RADNE PLOČE  
СТОЛЕШНИЦА ИЗ ЛАМИНАТА

### INFORMAZIONI TECNICHE

I nostri top in laminato sono realizzati con pannello di particelle di legno (classe E1), rivestito da laminato plastico ad alta pressione (HPL).

#### Manutenzione e uso corretto

Per la pulizia, usare un panno umido e un detergente neutro. Asciugare accuratamente il piano, senza lasciare residui.

#### Evitare il contatto con:

- Fonti di calore quali pentole appena tolte dal fuoco, caffettiere, ferri da stiro e fiamme vive; utilizzare sempre sottopentole o altri supporti resistenti al calore. Durante le operazioni di cottura, non sporgere le pentole dai piani cottura, rispettando le indicazioni della casa costruttrice sul diametro adeguato al bruciatore.
- Sostanze chimiche alcaline (acetone, soda caustica, ecc)
- Ammoniaca pura o detersivi a base di ammoniaca
- Solventi in genere (in particolare solventi per unghie o per vernici contenenti trichloroetilene e cloruro di metilene)
- Azzurranti, saponi oleosi, inchiostro e pennarelli indelebili
- Pagliette in acciaio, prodotti abrasivi e micro-abrasivi in crema o polvere
- Detersivi particolarmente aggressivi come quelli per la pulizia del forno

Non utilizzare il piano come superficie da taglio, è consigliato l'uso di taglieri in legno o polietilene.

#### Infiltrazioni d'acqua

Onde evitare possibili rigonfiamenti dovuti ad infiltrazioni d'acqua in corrispondenza del lavello, delle giunzioni dei piani e del piano cottura, si consiglia di asciugare accuratamente il piano anche nei punti critici.

### TECHNICAL DATASHEET

Our laminate worktops are made of wood particle board (class E1), laminated with plastic under high pressure (HPL).

#### Maintenance and correct use

For daily use, a damp cloth and a mild detergent is all that's needed. Take care to dry the top using a dry cloth, ensuring that no detergent residues remain.

#### Avoid contact with

- Heat sources such as saucepans, frying pans, or deep-fat fryers, pots, irons and open flame; we recommend the use of trivets or other heat resistant pads. Make sure pans are not overhanging the edge of the hob to prevent burns or heat marks.
- Alkaline chemicals (acetone, caustic soda, etc.)
- Pure ammonia or ammonia-based cleaners
- Solvents in general (eg. nail polish removers or solvents for paints containing trichlorethylene and methylene chloride)
- Brighteners, oily soaps, inks and permanent markers
- Steel wool pads, abrasive and micro-abrasive cleaners such as creams or powders
- Strong detergents such as those for cleaning the oven

Avoid using the worktop as a cutting surface; we recommend the use of wooden or polyethylene chopping boards.

#### Water infiltrations

Any prolonged water infiltrations at the sink, worktop joints, hob joints may cause swelling. Make sure liquid residues are dried from the worktop and above all if at these critical points.

### INFORMATIONS TECHNIQUES

Nos plans en stratifié sont réalisés avec un panneau de particules de bois (classe E1), revêtu de stratifié plastique haute pression (HPL).

#### Entretien et utilisation correcte

Pour le nettoyage, utiliser un chiffon humide imbibé d'un détergent neutre. Sécher soigneusement le plan sans laisser de résidus.

#### Éviter le contact avec:

- toute source de chaleur telle que les casseroles sortant du feu, les cafetières, les fers à repasser et les flammes libres ; utiliser toujours un dessous de plat ou d'autres supports résistant à la chaleur. Pendant les opérations de cuisson, ne pas faire dépasser les casseroles de la table de cuisson : se conformer aux indications du fabricant sur le diamètre adapté au brûleur.
- Toute substance chimique alcaline (acétone, soude caustique, etc.)

## TOP IN LAMINATO

LAMINATE WORKTOP  
PLAN DE TRAVAIL EN STRATIFIÉ  
RADNE PLOČE  
СТОЛЕШНИЦА ИЗ ЛАМИНАТА

- Ammoniac pur ou détergent à base d'ammoniac
- Tout solvant (en particulier les solvants pour le vernis à ongles ou pour les vernis contenant du trichloréthylène et du chlorure de méthylène)
- Tout agent azurant, savon huileux, les encres et les feutres indélébiles
- Les tampons de laine d'acier, les produits abrasifs et les crèmes ou poudres à récurer micro-abrasives
- Les détergents particulièrement agressifs comme les décapants pour le four

Ne pas utiliser le plan comme support pour découper ; il est conseillé d'utiliser une planche à découper en bois ou en polyéthylène.

#### Infiltrations d'eau

Elles risquent de faire gonfler le plan autour de l'évier, des joints des plans et de la table de cuisson. Sécher soigneusement le plan aux endroits les plus critiques.

### TEHNIČKE INFORMACIJE

Naše radne ploče od laminata su napravljene od ploče od iverice (klasa E1) prekrivene plastičnim laminatom visokog pritiska (HPL).

#### Održavanje i pravilna upotreba

Za čišćenje koristiti vlažnu krpu i neutralni deterđent. Temeljno osušiti, ne ostavljajući ostatke.

#### Izbegavati kontakt sa:

- Izvorima toplote kao što su šerpe tek sklonjene sa vatre, džezve za kafu, pegle i živi plamen; uvek koristiti pometače za vruće ili druge podloge otporne na toplotu. Za vreme procesa kuvanja, ne izvlačiti posude sa ploča za kuvanje, poštujući uputstva proizvođača o prečniku prikladnom za gorionik.
- Alkalnim hemikalijama (acetone, kaustična soda, itd.)
- Čistim amonijakom ili deterđentima na bazi amonijaka
- Rastvarivačima uopšte (posebno sredstva za uklanjanje laka za nokte ili za boje koje sadrže trihloretilen ili metilen hlorid)
- Izbeljivačima, uljanim sapunima i abrazivnim markerima
- Žicama za pranje suđa, abrazivnim ili mikroabrazivnim proizvodima u kremi ili prahu
- Posebno agresivnim deterđentima poput onih za čišćenje rerne

Ne koristiti ploču kao površinu za sečenje, preporučuje se upotreba drvenih ili polietilenskih ploča za sečenje.

#### Infiltracija vode

Da bi se izbegle moguće posledice zbog infiltracije vode u okviru sudopere, sastava ploča i ploče za kuvanje, preporučljivo je pažljivo osušiti ploču čak i na kritičnim tačkama.

### ТЕХНИЧЕСКАЯ ИНФОРМАЦИЯ

Ламинатные столешницы изготовлены из древесно-стружечной плиты (класс-E1), облицованной пластиковым ламинатом высокого давления (HPL).

#### Обслуживание и правильная эксплуатация

Для очистки пользуйтесь влажной салфеткой и нейтральным моющим средством. Тщательно высушите, не оставляя следов.

#### Избегайте контакта с:

- Источниками тепла, например, кастрюлями, только что снятыми с огня, кофейниками, утюгами и с открытым пламенем; всегда используйте подставки под горячее или другие термостойкие прокладки. Во время приготовления следите, чтобы кастрюля не выступала за пределы варочной панели; соблюдайте инструкции производителя по диаметру кастрюли, подходящему для конфорки.
- Щелочными химикатами (ацетон, каустическая сода и др.).
- Чистым аммиаком или моющими средствами на основе аммиака
- Растворителями в целом (особенно средствами для снятия лака с ногтей или для удаления красок: они содержат трихлорэтилен и метиленхлорид).
- Подсинивателями, маслянистым мылом, чернилами и нестираемыми маркерами.
- Металлическими скребками для посуды, абразивными или микроабразивными кремообразными или порошкообразными средствами.
- Моющими средствами повышенной агрессивности, например, предназначенными для чистки духовок.

Не используйте столешницу в качестве разделочной доски – рекомендуется применять доски из дерева или пластика.

#### Просачивание воды

Чтобы избежать вспучивания из-за просачивания воды возле раковины, на стыке панелей и варочной поверхности, рекомендуется особенно тщательно осушать столешницу в критических точках.

## TOP IN LAMINATO

LAMINATE WORKTOP  
PLAN DE TRAVAIL EN STRATIFIÉ  
RADNE PLOČE  
СТОЛЕШНИЦА ИЗ ЛАМИНАТА

### Post-formato sp. 4 cm.

Post formed 4 cm thick  
Postformé ép. 4 cm.  
Prednja strana sa rundom  
debljina radne ploče 4 cm  
Постформинг толщ. 4 см

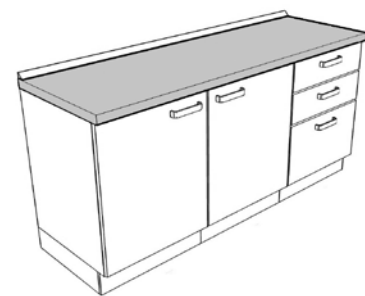

### Profondità 60 cm.

60 cm depth  
Profondeur 60 cm  
Dubina 60 cm  
Глубина 60 см

### Lavorazione per penisola

Peninsula processing  
Usinage pour péninsule  
Obrada za poluostrvo  
Обработка полуострова

### Bordo 1 mm

1 mm edge  
Bord 1 mm  
Kant traka 1 mm  
Кромка 1 мм

LARGHEZZA  
WIDTH  
LARGEUR  
ŠIRINA  
ШИРИНА

CODICE  
CODE  
SIFRA  
КОД

PREZZO €  
PRICE  
PRIX  
CENA  
ЦЕНА

LARGHEZZA WIDTH LARGEUR ŠIRINA ШИРИНА	CODICE CODE SIFRA КОД	PREZZO € PRICE PRIX CENA ЦЕНА
AL ML PER L.M. - AU ML. PO METRU LINEARNOM ЗА ПОГ.М	JTLMGS1F0MLN	57,00
AL ML PER L.M. - AU ML. PO METRU LINEARNOM ЗА ПОГ.М	70LTBP	19,00
AL ML PER L.M. - AU ML. PO METRU LINEARNOM ЗА ПОГ.М	8BORTP4	5,00



F028

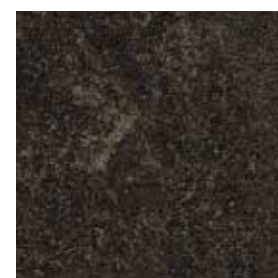

F311



F302



F186



F385



F148



F221

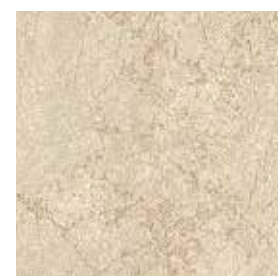

F104



F292



F371



F041



F093



F094



H110



H3331

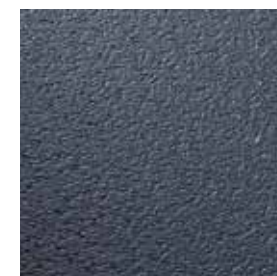

U999



W1000

## ALZATINA - ZOCCOLO

UPSTAND - PLINTH  
REHAUSSE - SOCLE  
LAJSNA ZA RADNU PLOČU - SOKLA  
ПЛИНТУС – ЦОКОЛЬ

### Alzatina per top in laminato

Upstand for laminate worktops  
Rehausse pour plan de travail en stratifié  
Lajсна за radnu ploču  
Плинтус для столешницы из ламината

ALLUMINIO

ANTRACITE

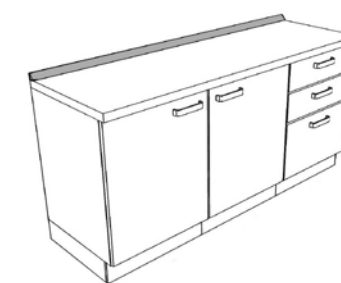

LARGHEZZA  
WIDTH  
LARGEUR  
ŠIRINA  
ШИРИНА

CODICE  
CODE  
SIFRA  
КОД

PREZZO €  
PRICE  
PRIX  
CENA  
ЦЕНА

LARGHEZZA WIDTH LARGEUR ŠIRINA ШИРИНА	CODICE CODE SIFRA КОД	PREZZO € PRICE PRIX CENA ЦЕНА
AL ML PER L.M. - AU ML. PO METRU LINEARNOM ЗА ПОГ.М	JALMB0030MLN	11,00

### Zoccolo H. 12 in PVC

12 cm PVC plinth  
Socle en PVC H 12  
Sokla h. 12 od PVC-a  
Цоколь H. 12 из ПВХ



ALLUMINIO



ANTRACITE

LARGHEZZA WIDTH LARGEUR ŠIRINA ШИРИНА	CODICE CODE SIFRA КОД	PREZZO € PRICE PRIX CENA ЦЕНА
AL ML PER L.M. - AU ML. PO METRU LINEARNOM ЗА ПОГ.М	JZLMW0010MLN	12,00

### Solo per modello Alma

Only for the Alma model  
Seulement pour le modèle Alma  
Samo za model Alma  
Только для модели Alma



BIANCO



AVORIO



ÉCRU



NOCE

# ELETTRODOMESTICI

APPLIANCES  
APPAREILS ÉLECTROMÉNAGERS  
ELEKTRICNI UREDJAJI  
ЭЛЕКТРОБЫТОВЫЕ ПРИБОРЫ

**CAPPE**  
HOODS - HOTTES  
ASPIRATORI - ВЫТЯЖНЫЕ ЗОНТЫ

LARGHEZZA WIDTH LARGEUR ŠIRINA ШИРИНА	CODICE CODE SIFRA КОД	PREZZO € PRICE PRIX CENA ЦЕНА
---	--------------------------------	---

**Depuratore con frontale estraibile**  
Extractor with pull-out front  
Épurateur avec façade amovible  
Depurator sa maskom na izvlacenje  
Фильтр с выдвигной передней панелью



**N.B. - Non idonea per il piano cottura a induzione**  
Not suitable for induction hob  
Ne convient pas pour une table de cuisson à induction  
Nije adekvatan za indukcionu ugradnu ploču  
ПРИМ. - Не подходит для индукционной варочной поверхности

60	0EK001EB2	150,00
90	0EK001HB0	160,00

**Cappa da incasso Era**  
Era built-in hood  
Hotte encastrable Era  
Ugradni aspirator Era  
Встраиваемый вытяжной зонт Era

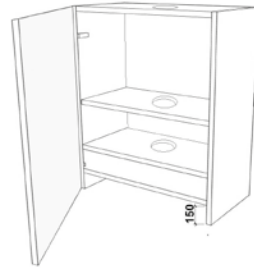

**N.B. - Non idonea per il piano cottura a induzione**  
Not suitable for induction hob  
Ne convient pas pour une table de cuisson à induction  
Nije adekvatan za indukcionu ugradnu ploču  
ПРИМ. - Не подходит для индукционной варочной поверхности

52	0EK001EX7	180,00
72	0EK001GX7	190,00

**Cappa box-in da incasso a filo**  
Flush-fit built-in box-in hood  
Hotte box-in encastrable à ras du bord  
Ugradni aspirator Box-in  
Встраиваемый вытяжной зонт в коробе заподлицо



**N.B. - Con questo tipo di cappa non inserire il coperchio sul piano cottura.**  
With this type of hood, do not insert the lid on the hob.  
Avec ce type de hotte, ne pas insérer le couvercle sur la table de cuisson.  
Nije moguće montirati poklopac za ugradnu ploču kada postoji ugradni aspirator  
ПРИМ. - С вытяжным зонтом этого типа крышка на варочную поверхность не устанавливается.

**N.B. - Non idonea per il piano cottura a induzione**  
Not suitable for induction hob  
Ne convient pas pour une table de cuisson à induction  
Nije adekvatan za indukcionu ugradnu ploču  
ПРИМ. - Не подходит для индукционной варочной поверхности

60	0EKE01EX0	400,00
90	0EKE01HX0	420,00

**Box in no Drip**  
No-drip box-in hood  
Box in no Drip  
Aspirator Box-in bez pare  
В коробе без каплепадения



**N.B. - Con questo tipo di cappa non inserire il coperchio sul piano cottura.**  
With this type of hood, do not insert the lid on the hob.  
Avec ce type de hotte, ne pas insérer le couvercle sur la table de cuisson.  
Nije moguće montirati poklopac za ugradnu ploču kada postoji ugradni aspirator  
ПРИМ. - С вытяжным зонтом этого типа крышка на варочную поверхность не устанавливается.

**N.B. Per piano cottura a induzione**  
For induction hob  
Pour une table de cuisson à induction  
Za indukcionu ugradnu ploču  
ПРИМ. Для индукционной варочной поверхности

60	0EKE04EXD	1.300,00
90	0EKE04HXD	1.400,00

# ELETTRODOMESTICI

APPLIANCES  
APPAREILS ÉLECTROMÉNAGERS  
ELEKTRICNI UREDJAJI  
ЭЛЕКТРОБЫТОВЫЕ ПРИБОРЫ

**CAPPE**  
HOODS - HOTTES  
ASPIRATORI - ВЫТЯЖНЫЕ ЗОНТЫ

LARGHEZZA WIDTH LARGEUR ŠIRINA ШИРИНА	CODICE CODE SIFRA КОД	PREZZO € PRICE PRIX CENA ЦЕНА
---	--------------------------------	---

**Cappa Certosa**  
Certosa hood  
Hotte Certosa  
Aspirator Certosa  
Вытяжной зонт Certosa



**Versione aspirante**  
Suction version  
Version aspirante  
Model za ventilacionu cev  
Исполнение с аспирацией

90	0EK097HX0	300,00
----	-----------	--------

**Cappa Missy**  
Missy hood  
Hotte Missy  
Aspirator Missy  
Вытяжной зонт Missy



**Versione filtrante**  
Filter version  
Version filtrante  
Model sa filterom  
Исполнение с фильтрацией

90	0EKLK0030BL	415,00
----	-------------	--------

**Cappa Tilly CWM**  
Tilly CWM hood  
Hotte Tilly CWM  
Aspirator Tilly CWM  
Вытяжной зонт Tilly CWM



**Versione filtrante**  
Filter version  
Version filtrante  
Model sa filterom  
Исполнение с фильтрацией

60	0EK034EX0	230,00
----	-----------	--------

**Cappa Sempione**  
Sempione hood  
Hotte Sempione  
Aspirator Sempione  
Вытяжной зонт Sempione



**Versione aspirante**  
Suction version  
Version aspirante  
Model za ventilacionu cev  
Исполнение с аспирацией

60	0EK064EX0	485,00
90	0EK064HX0	493,00

# ELETTRODOMESTICI

APPLIANCES  
APPAREILS ÉLECTROMÉNAGERS  
ELEKTRICNI UREDJAJI  
ЭЛЕКТРОБЫТОВЫЕ ПРИБОРЫ

**CAPPE**  
HOODS - HOTTES  
ASPIRATORI - ВЫТЯЖНЫЕ ЗОНТЫ

LARGHEZZA WIDTH LARGEUR ŠIRINA ШИРИНА	CODICE CODE SIFRA КОД	PREZZO € PRICE PRIX CENA ЦЕНА
---	--------------------------------	---

Cappa Italia Italia hood Hotte Italia Aspirator Italia Вытяжной зонт Italia		Versione aspirante Suction version Version aspirante Model za ventilacionu cev Исполнение с аспирацией			
			90	0EK018HX0	430,00

Cappa Farfalla Farfalla hood Hotte Farfalla Aspirator Farfalla Вытяжной зонт Farfalla		bianco			
			90	0EK104FBI	650,00

# ELETTRODOMESTICI

APPLIANCES  
APPAREILS ÉLECTROMÉNAGERS  
ELEKTRICNI UREDJAJI  
ЭЛЕКТРОБЫТОВЫЕ ПРИБОРЫ

**CAPPE**  
HOODS - HOTTES  
ASPIRATORI - ВЫТЯЖНЫЕ ЗОНТЫ

LARGHEZZA WIDTH LARGEUR ŠIRINA ШИРИНА	CODICE CODE SIFRA КОД	PREZZO € PRICE PRIX CENA ЦЕНА
---	--------------------------------	---

Cappa Urban - K115 Urban hood Hotte Urban Aspirator Urban Вытяжной зонт Urban		Versione filtrante Filter version Version filtrante Model sa filterom Исполнение с фильтрацией			
			pheltro	50	0EK111EP0
		titanio	50	0EK111ET0	870,00

Cappa Brio Brio hood Hotte Brio Aspirator Brio Вытяжной зонт Brio		nero lavagna			
			80	0EK129GLO	700,00
		pheltro	80	0EK129GP0	800,00

Cappa Rustica Rustica hood Hotte Rustica Aspirator Rustica Вытяжной зонт Rustica		Versione filtrante Filter version Version filtrante Model sa filterom Исполнение с фильтрацией			
			60	0EK007E01	448,00
		90	0EK007H01	498,00	



# ELETTRODOMESTICI

APPLIANCES  
APPAREILS ÉLECTROMÉNAGERS  
ELEKTRICNI UREDJAJI  
ЭЛЕКТРОБЫТОВЫЕ ПРИБОРЫ

LAVELLI  
SINKS - ÉVIERS  
SUDOPERE - МОЙКИ

CODICE  
CODE  
CODE  
ŠIFRA  
КОД

PREZZO €  
PRICE  
PRIX  
CENA  
ЦЕНА

**Mondial**  
**79 x 50 1V**

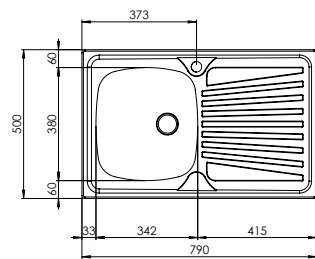

**011501** Destra - Right - Droit - Desna - Правая  
prelucidato F2" - F2" pre-polished - prèpoli F2"  
polirano sjaj F2 - полированная F2"

0EV041GXD

160,00

**011501** Sinistra - Left - Gauche - Leva - Левая  
prelucidato F2" - F2" pre-polished - prèpoli F2"  
polirano sjaj F2 - полированная F2"

0EV041GXS

160,00

BASE  
base unit - élément bas - donji deo - нижний шкаф: mm 450  
PROFONDITÀ VASCA  
bowl depth - profondeur du bac - dubina kadice - глубина чаши: mm 150  
FORO INCASSO  
built-in appliance cut-out - trou encastrement  
otvor za ugradnju - отверстие под мойку: mm 770 x 480  
VERSIONE DX E SX CON PILETTA MANUALE  
RH and LH version with manual waste  
version droite et gauche avec bonde manuelle  
desna i leva kadica na raspolaganju sa rucnim serom  
правое и левое исполнение с ручным стоком

**Mondial**  
**79 x 50 2V**

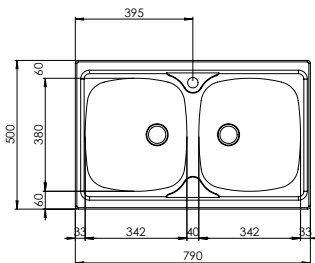

**011502**  
prelucidato F2" - F2" pre-polished - prèpoli F2"  
polirano sjaj F2 - полированная F2"

0EV041GX0

170,00

BASE  
base unit - élément bas - donji deo - нижний шкаф: mm 800  
se inizio composizione  
if at the beginning of the composition - si début composition  
ako na pocetku kuhinje - в начале композиции  
PROFONDITÀ VASCHE  
bowl depth - profondeur du bac - dubina kadice - глубина чаши: mm 150  
FORO INCASSO  
built-in appliance cut-out - trou encastrement  
otvor za ugradnju - отверстие под мойку: mm 770 x 480  
CON PILETTA MANUALE  
with manual waste - avec bonde manuelle  
sa rucnim serom - с ручным стоком

**Mondial**  
**86 x 50 1V**

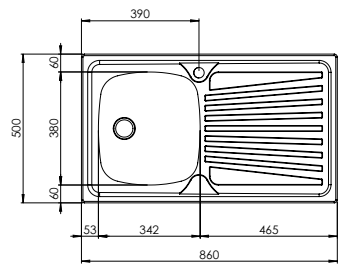

**011503** Destra - Right - Droit - Desna - Правая  
prelucidato F2" - F2" pre-polished - prèpoli F2"  
polirano sjaj F2 - полированная F2"

0EV001HXD

160,00

**011503** Sinistra - Left - Gauche - Leva - Левая  
prelucidato F2" - F2" pre-polished - prèpoli F2"  
polirano sjaj F2 - полированная F2"

0EV001HXS

160,00

BASE  
base unit - élément bas - donji deo - нижний шкаф: mm 450  
PROFONDITÀ VASCA  
bowl depth - profondeur du bac - dubina kadice - глубина чаши: mm 150  
FORO INCASSO  
built-in appliance cut-out - trou encastrement  
otvor za ugradnju - отверстие под мойку: mm 835 x 475  
VERSIONE DX E SX CON PILETTA MANUALE  
RH and LH version with manual waste  
version droite et gauche avec bonde manuelle  
desna i leva kadica na raspolaganju sa rucnim serom  
правое и левое исполнение с ручным стоком

# ELETTRODOMESTICI

APPLIANCES  
APPAREILS ÉLECTROMÉNAGERS  
ELEKTRICNI UREDJAJI  
ЭЛЕКТРОБЫТОВЫЕ ПРИБОРЫ

LAVELLI  
SINKS - ÉVIERS  
SUDOPERE - МОЙКИ

CODICE  
CODE  
CODE  
ŠIFRA  
КОД

PREZZO €  
PRICE  
PRIX  
CENA  
ЦЕНА

**Mondial**  
**86 x 50 2V**

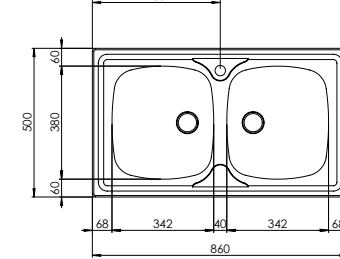

**011504**  
prelucidato F2" - F2" pre-polished - prèpoli F2"  
polirano sjaj F2 - полированная F2"

0EV001HX0

170,00

BASE  
base unit - élément bas - donji deo - нижний шкаф: mm 900  
se inizio composizione  
if at the beginning of the composition - si début composition  
ako na pocetku kuhinje - в начале композиции  
PROFONDITÀ VASCHE  
bowl depth - profondeur du bac - dubina kadice - глубина чаши: mm 150  
FORO INCASSO  
built-in appliance cut-out - trou encastrement  
otvor za ugradnju - отверстие под мойку: mm 835 x 475  
CON PILETTA MANUALE  
with manual waste - avec bonde manuelle  
sa rucnim serom - с ручным стоком

**Mondial**  
**116 x 50 2V**

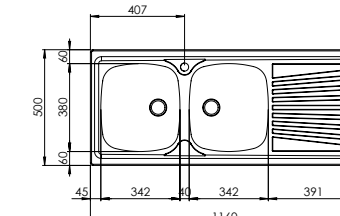

**011507** Destra - Right - Droit - Desna - Правая  
prelucidato F2" - F2" pre-polished - prèpoli F2"  
polirano sjaj F2 - полированная F2"

0EV001IXD

195,00

**011507** Sinistra - Left - Gauche - Leva - Левая  
prelucidato F2" - F2" pre-polished - prèpoli F2"  
polirano sjaj F2 - полированная F2"

0EV001IXS

195,00

BASE  
base unit - élément bas - donji deo - нижний шкаф: mm 900  
se inizio composizione  
if at the beginning of the composition - si début composition  
ako na pocetku kuhinje - в начале композиции  
PROFONDITÀ VASCHE  
bowl depth - profondeur du bac - dubina kadice - глубина чаши: mm 150  
FORO INCASSO  
built-in appliance cut-out - trou encastrement  
otvor za ugradnju - отверстие под мойку: mm 1135 x 475  
VERSIONE DX E SX CON PILETTA MANUALE  
RH and LH version with manual waste  
version droite et gauche avec bonde manuelle  
desna i leva kadica na raspolaganju sa rucnim serom  
правое и левое исполнение с ручным стоком

**Universal**  
**86 x 50 1V**

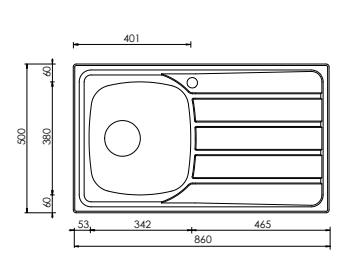

**015443** Destra - Right - Droit - Desna - Правая  
satinato F3" standard - standard F3" satin finish - satiné F3" standard  
saten polirano F3 standard - сатиновая полированная F3" стандартная

0EV042HXD

215,00

**015443** Sinistra - Left - Gauche - Leva - Левая  
satinato F3" standard - standard F3" satin finish - satiné F3" standard  
saten polirano F3 standard - сатиновая полированная F3" стандартная

0EV042HXS

215,00

BASE  
base unit - élément bas - donji deo - нижний шкаф: mm 450  
PROFONDITÀ VASCA  
bowl depth - profondeur du bac - dubina kadice - глубина чаши: mm 160  
FORO INCASSO  
built-in appliance cut-out - trou encastrement  
otvor za ugradnju - отверстие под мойку: mm 835 x 475  
VERSIONE DX E SX CON PILETTA MANUALE  
RH and LH version with manual waste  
version droite et gauche avec bonde manuelle  
desna i leva kadica na raspolaganju sa rucnim serom  
правое и левое исполнение с ручным стоком

# ELETTRODOMESTICI

APPLIANCES  
APPAREILS ÉLECTROMÉNAGERS  
ELEKTRICNI UREDJAJI  
ЭЛЕКТРОБЫТОВЫЕ ПРИБОРЫ

LAVELLI  
SINKS - ÉVIERS  
SUDOPERE - МОЙКИ

CODICE  
CODE  
CODE  
ŠIFRA  
КОД

PREZZO €  
PRICE  
PRIX  
CENA  
ЦЕНА

Universal  
86 x 50 2V

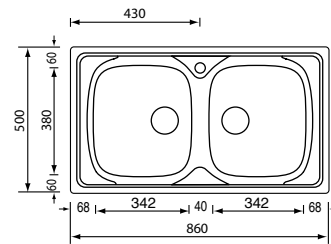

**015444**

satinato F3° standard - standard F3° satin finish - satiné F3° standard  
saten polirano F3 standard - сатинированная F3° стандартная

0EV042HX0

235,00

BASE  
base unit - élément bas - donji deo - нижний шкаф: mm 900  
se inizio composizione  
if at the beginning of the composition - si début composition  
ako na početku kuhinje - в начале композиции

PROFONDITÀ VASCHE  
bowl depth - profondeur du bac - dubina kadice - глубина чаши: mm 160

FORO INCASSO  
built-in appliance cut-out - trou encastrement  
otvor za ugradnju - отверстие под мойку: mm 835 x 475

CON PILETTA MANUALE  
with manual waste - avec bonde manuelle  
sa rucnim serpom - с ручным стоком

Universal  
100 x 50 2V

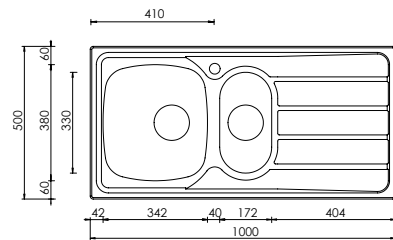

**015445**

Destra - Right - Droit - Desna - Правая  
satinato F3° standard - standard F3° satin finish - satiné F3° standard  
saten polirano F3 standard - сатинированная F3° стандартная

0EV012MXD

347,00

**015445**

Sinistra - Left - Gauche - Leva - Левая  
satinato F3° standard - standard F3° satin finish - satiné F3° standard  
saten polirano F3 standard - сатинированная F3° стандартная

0EV012MXS

347,00

BASE  
base unit - élément bas - donji deo - нижний шкаф: mm 900  
se inizio composizione  
if at the beginning of the composition - si début composition  
ako na početku kuhinje - в начале композиции

PROFONDITÀ VASCHE  
bowl depth - profondeur du bac - dubina kadice - глубина чаши: mm 160 - 100

FORO INCASSO  
built-in appliance cut-out - trou encastrement  
otvor za ugradnju - отверстие под мойку: mm 975 x 475

VERSIONE DX E SX CON PILETTA MANUALE  
RH and LH version with manual waste  
version droite et gauche avec bonde manuelle  
desna i leva kadica na raspolaganju sa rucnim serpom  
правое и левое исполнение с ручным стоком

Universal  
116 x 50 2V

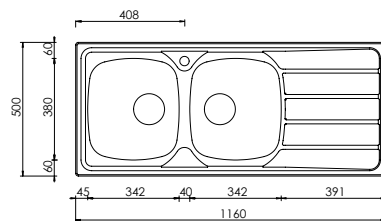

**015447**

Destra - Right - Droit - Desna - Правая  
satinato F3° standard - standard F3° satin finish - satiné F3° standard  
saten polirano F3 standard - сатинированная F3° стандартная

0EV042IXD

260,00

**015447**

Sinistra - Left - Gauche - Leva - Левая  
satinato F3° standard - standard F3° satin finish - satiné F3° standard  
saten polirano F3 standard - сатинированная F3° стандартная

0EV042IXS

260,00

BASE  
base unit - élément bas - donji deo - нижний шкаф: mm 900  
se inizio composizione  
if at the beginning of the composition - si début composition  
ako na početku kuhinje - в начале композиции

PROFONDITÀ VASCHE  
bowl depth - profondeur du bac - dubina kadice - глубина чаши: mm 160

FORO INCASSO  
built-in appliance cut-out - trou encastrement  
otvor za ugradnju - отверстие под мойку: mm 1135 x 475

VERSIONE DX E SX CON PILETTA MANUALE  
RH and LH version with manual waste  
version droite et gauche avec bonde manuelle  
desna i leva kadica na raspolaganju sa rucnim serpom  
правое и левое исполнение с ручным стоком

# ELETTRODOMESTICI

APPLIANCES  
APPAREILS ÉLECTROMÉNAGERS  
ELEKTRICNI UREDJAJI  
ЭЛЕКТРОБЫТОВЫЕ ПРИБОРЫ

LAVELLI  
SINKS - ÉVIERS  
SUDOPERE - МОЙКИ

CODICE  
CODE  
CODE  
ŠIFRA  
КОД

PREZZO €  
PRICE  
PRIX  
CENA  
ЦЕНА

Cinzia  
44 x 50

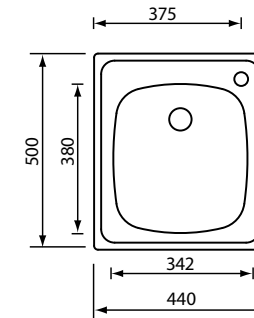

**011934**

satinato F2° standard - standard F2° satin finish - satiné F2° standard  
saten polirano F2 standard - сатинированная F2° стандартная

0EV005DX0

280,00

BASE  
base unit - élément bas - donji deo - нижний шкаф: mm 450  
PROFONDITÀ VASCA  
bowl depth - profondeur du bac - dubina kadice - глубина чаши: mm 160

FORO INCASSO  
built-in appliance cut-out - trou encastrement  
otvor za ugradnju - отверстие под мойку: mm 415 x 475

CON PILETTA MANUALE  
with manual waste - avec bonde manuelle  
sa rucnim serpom - с ручным стоком

CON GUARNIZIONE PREMONTATA  
with pre-assembled seal - avec joint prémonté  
sa namontiranom diht gumom - с предустановленным уплотнением

# ELETTRODOMESTICI

APPLIANCES  
APPAREILS ÉLECTROMÉNAGERS  
ELEKTRICNI UREDJAJI  
ЭЛЕКТРОБЫТОВЫЕ ПРИБОРЫ

**LAVELLI**  
SINKS - ÉVIERS  
SUDOPERE - МОЙКИ

**Granitek serie Living 400**  
1 vasca

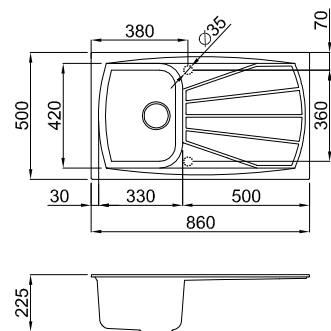

COLORE COULEUR BOJA ЦВЕТ	DIMENSIONI (CM) DIMENSIONS (CM) DIMENZIJE (CM) РАЗМЕРЫ (CM)	CODICE CODE ŠIFRA КОД	PREZZO € PRICE PRIX CENA ЦЕНА
-----------------------------------	--	--------------------------------	---

AVENA	90	0EV008HV1	380,00
BIANCO	90	0EV009HB0	380,00
NERO	90	0EV009HN0	380,00



**Granitek serie Living 450**  
2 vasche

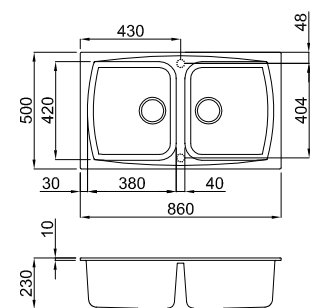

AVENA	90	0EV008HV2	400,00
BIANCO	90	0EV007HG2	400,00
NERO	90	0EV003HN2	400,00



**Granitek serie Living 500**  
2 vasche

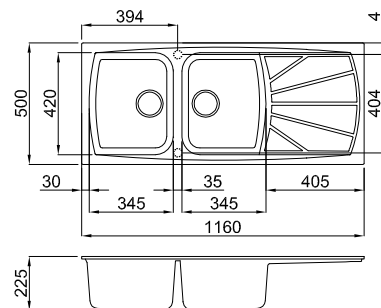

AVENA	120	0EV008IV0	440,00
BIANCO	120	0EVEL0386BT	440,00
NERO	120	0EVEL0386FB	440,00



# ELETTRODOMESTICI

APPLIANCES  
APPAREILS ÉLECTROMÉNAGERS  
ELEKTRICNI UREDJAJI  
ЭЛЕКТРОБЫТОВЫЕ ПРИБОРЫ

**MISCELATORI CON CANNA GIREVOLE**  
MIXERS WITH SWIVEL SPOUT - MITIGEURS AVEC BEC ORIENTABLE  
SLAVINE SA OKRETNOM LULOM - СМЕСИТЕЛИ С ПОВОРОТНЫМ ИЗЛИВОМ

FINITURA FINISH FINITION DEKOR ОТДЕЛКА	CODICE CODE CODE ŠIFRA КОД	PREZZO € PRICE PRIX CENA ЦЕНА
--	--	---

**Art. 1370**

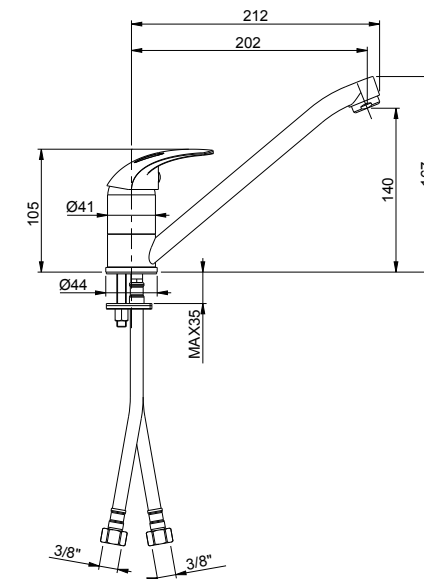

CROMATO Chrome - Chromé Хромірано - хромированный	0EG0020XB	78,00
---	-----------	-------

**Art. 1420**

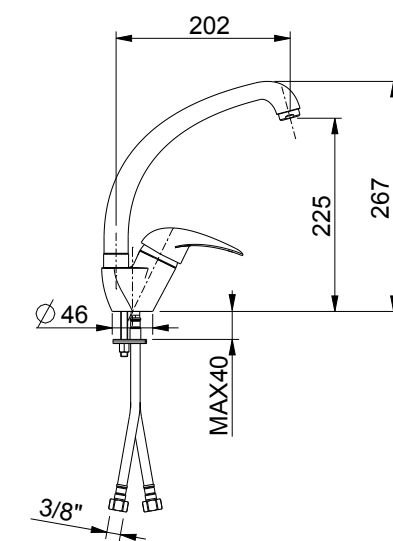

CROMATO Chrome - Chromé Хромірано - хромированный	0EG0020X0	90,00
---	-----------	-------

# ELETTRODOMESTICI

APPLIANCES  
APPAREILS ÉLECTROMÉNAGERS  
ELEKTRICNI UREDJAJI  
ЭЛЕКТРОБЫТОВЫЕ ПРИБОРЫ

**MISCELATORI CON CANNA GIREVOLE**  
MIXERS WITH SWIVEL SPOUT - MITIGEURS AVEC BEC ORIENTABLE  
SLAVINE SA OKRETNOM LULOM - СМЕСИТЕЛИ С ПОВОРОТНЫМ ИЗЛИВОМ

COLORE COLOUR COULEUR BOJA ЦВЕТ	CODICE CODE CODE ŠIFRA КОД	PREZZO € PRICE PRIX CENA ЦЕНА
---	--	---

C01  
ø mm 35



AVENA	MGKC0151	157,00
BIANCO	MGKC0168	157,00
NERO	MGKC0140	157,00

# ELETTRODOMESTICI

APPLIANCES  
APPAREILS ÉLECTROMÉNAGERS  
ELEKTRICNI UREDJAJI  
ЭЛЕКТРОБЫТОВЫЕ ПРИБОРЫ

beko

**FORNI**  
OVENS - FOURS  
UGRADNE RERNE - ДУХОВКИ

## BIM 22301 X



Forno multifunzione  
con 8 funzioni di cottura

**CARATTERISTICHE PRINCIPALI**  
Dispositivo di programmazione digitale  
Cottura multivassoio  
Resistenza circolare sulla ventola  
Blocco tasti elettronico  
Luce interna  
Cavità smaltata  
Cristallo controporta facilmente smontabile  
Sistema HidroClean

**CARATTERISTICHE TECNICHE**  
Classe di efficienza energetica A  
Sistema di ventilazione tangenziale di raffreddamento  
Volume cavità forno extralarge: 66 litri  
Altezza pannello cruscotto 115 mm  
Dimensioni prodotto (hxlpx): 595x594x567 mm

**ACCESSORI**  
Vassoio di cottura  
Vassoio profondo  
Ripiano metallico

Multi-function oven  
with 8 cooking functions

**KEY FEATURES**  
Digital programming device  
Multi-tray cooking  
Circular heating element on the fan  
Electronic key lock  
Interior light  
Enamelled cavity  
Easily removable inner glass door  
HydroClean system

**TECHNICAL FEATURES**  
Energy efficiency class A  
Air flow cooling fan system  
Extra-large oven cavity volume: 66 litres  
Control panel height 115 mm  
Product dimensions (hxlpx): 595x594x567 mm

**ACCESSORIES**  
Baking tray  
Deep tray  
Metal shelf

Four multifonction avec  
8 fonctions de cuisson

**CARACTÉRISTIQUES PRINCIPALES**  
Dispositif de programmation numérique  
Cuisson multiniveau  
Résistance circulaire sur le ventilateur  
Verrouillage électronique des boutons  
Éclairage intérieur  
Cavité émaillée  
Contre-porte en verre facile à démonter  
Système HidroClean

**CARACTÉRISTIQUES TECHNIQUES**  
Classe d'efficacité énergétique A  
Système de ventilation tangentielle de refroidissement  
Volume de la cavité du four extra-large : 66 litres  
Hauteur du bandeau de façade 115 mm  
Dimensions du produit (hxlpx) : 595 x 594 x 567 mm

**ACCESSOIRES**  
Plateau de cuisson  
Plateau profond  
Grille métallique

Multifunkcionalna rerma sa  
8 funkcija za pečenje

**GLAVNE KARAKTERISTIKE**  
Uređaj za elektronsko programiranje  
Pečenje na više polica  
Kružni grejač na ventilatoru  
Elektronska blokada tastera  
Unutrašnje svetlo  
Emajlirana pećnica  
Unutrašnje staklo vrata se lako skida  
Sistem HidroClean

**TEHNIČKE KARAKTERISTIKE**  
Klasa energetske efikasnosti A  
Sistem sa rashladnim tangencijalnim ventilatorom  
Jako velika zapremina pećnice: 66 litara  
Visina komandne table 115 mm  
Dimenzije uređaja (VxŠxD): 595x594x567 mm

**DODACI**  
Polica za pečenje  
Duboka polica  
Metalni pleh

Многофункциональная духовка с  
8 режимами приготовления

**ОСНОВНЫЕ ХАРАКТЕРИСТИКИ**  
Цифровой программатор  
Приготовление пищи на нескольких противнях  
Круговой нагревательный элемент на вентиляторе  
Электронная блокировка кнопок  
Внутреннее освещение  
Эмалированная внутренняя поверхность  
Легкосъемное внутреннее стекло на дверце  
Система HidroClean

**ТЕХНИЧЕСКИЕ ХАРАКТЕРИСТИКИ**  
Класс энергоэффективности А  
Система охлаждающей круговой вентиляции  
Сверхбольшой внутренний объем духовки: 66 литров  
Высота панели управления 115 мм  
Размеры изделия (В x Ш x Г): 595 x 594 x 567 мм

**ПРИСПОСОБЛЕНИЯ**  
Противень для запекания  
Глубокий противень  
Металлическая полка

## BIM 24100 W



Forno multifunzione  
con 8 funzioni di cottura

**CARATTERISTICHE PRINCIPALI**  
Dispositivo di programmazione meccanica  
Cottura multivassoio  
Resistenza circolare sulla ventola  
Luce interna  
Rastrelliere laterali facilmente rimovibili, 5 livelli  
Cristallo controporta facilmente smontabile

**CARATTERISTICHE TECNICHE**  
Classe di efficienza energetica A  
Sistema di ventilazione tangenziale di raffreddamento  
Volume cavità forno extralarge: 71 litri  
Altezza pannello cruscotto 115 mm  
Dimensioni prodotto (hxlpx): 595x594x567 mm

**ACCESSORI**  
2 vassoi di cottura  
Ripiano metallico

Multi-function oven  
with 8 cooking functions

**KEY FEATURES**  
Mechanical programming device  
Multi-tray cooking  
Circular heating element on the fan  
Interior light  
Easily removable side racks, 5 levels  
Easily removable inner glass door

**TECHNICAL FEATURES**  
Energy efficiency class A  
Air flow cooling fan system  
Extra-large oven cavity volume: 71 litres  
Control panel height 115 mm  
Product dimensions (hxlpx): 595x594x567 mm

**ACCESSORIES**  
2 baking trays  
Metal shelf

Four multifonction avec  
8 fonctions de cuisson

**CARACTÉRISTIQUES PRINCIPALES**  
Dispositif de programmation mécanique  
Cuisson multiniveau  
Résistance circulaire sur le ventilateur  
Éclairage intérieur  
Rails latéraux faciles à démonter, 5 niveaux  
Contre-porte en verre facile à démonter

**CARACTÉRISTIQUES TECHNIQUES**  
Classe d'efficacité énergétique A  
Système de ventilation tangentielle de refroidissement  
Volume de la cavité du four extra-large : 71 litres  
Hauteur du bandeau de façade 115 mm  
Dimensions du produit (hxlpx) : 595 x 594 x 567 mm

**ACCESSOIRES**  
2 plateaux de cuisson  
Grille métallique

Multifunkcionalna rerma sa  
8 funkcija za pečenje

**GLAVNE KARAKTERISTIKE**  
Uređaj za mehaničko programiranje  
Pečenje na više polica  
Kružni grejač na ventilatoru  
Unutrašnje svetlo  
Bočne vodice koje se lako skidaju, na 5 nivoa  
Unutrašnje staklo vrata se lako skida

**TEHNIČKE KARAKTERISTIKE**  
Klasa energetske efikasnosti A  
Sistem sa rashladnim tangencijalnim ventilatorom  
Jako velika zapremina pećnice: 71 litar  
Visina komandne table 115 mm  
Dimenzije uređaja (VxŠxD): 595x594x567 mm

**DODACI**  
2 police za pečenje  
Metalni pleh

Многофункциональная духовка с  
8 режимами приготовления

**ОСНОВНЫЕ ХАРАКТЕРИСТИКИ**  
Механический программатор  
Приготовление пищи на нескольких противнях  
Круговой нагревательный элемент на вентиляторе  
Внутреннее освещение  
Легкосъемные боковые стойки, 5 уровней  
Легкосъемное внутреннее стекло на дверце

**ТЕХНИЧЕСКИЕ ХАРАКТЕРИСТИКИ**  
Класс энергоэффективности А  
Система тангенциальной охлаждающей вентиляции  
Сверхбольшой внутренний объем духовки: 71 литров  
Высота панели управления 115 мм  
Размеры изделия (В x Ш x Г): 595 x 594 x 567 мм

**ПРИСПОСОБЛЕНИЯ**  
2 противня для запекания  
Металлическая полка

OERO0050W

€ 1.135,00

# ELETTRODOMESTICI

APPLIANCES  
APPAREILS ÉLECTROMÉNAGERS  
ELEKTRICNI UREDJAJI  
ЭЛЕКТРОБЫТОВЫЕ ПРИБОРЫ

beiko

**FORNI**  
OVENS - FOURS  
UGRADNE RERNE - ДУХОВКИ

## BIC 21002 M



Forno statico con ventilazione tangenziale

**CARATTERISTICHE PRINCIPALI**  
Porta con finitura specchio  
Controporta in cristallo facile da pulire  
Luce interna  
Cavità smaltata

**CARATTERISTICHE TECNICHE**  
Classe di efficienza energetica A  
Sistema di ventilazione tangenziale di raffreddamento  
Volume cavità forno extralarge: 75 litri  
Altezza pannello cruscotto 115 mm  
Dimensioni prodotto (hxlpx): 595x594x567 mm

**ACCESSORI**  
Vassoio di cottura  
Ripiano metallico

Static oven with cooling fan

**KEY FEATURES**  
Door with mirror finish  
Easy-to-clean inner glass door  
Interior light  
Enamelled cavity

**TECHNICAL FEATURES**  
Energy efficiency class A  
Air flow cooling fan system  
Extra-large oven cavity volume: 75 litres  
Control panel height 115 mm  
Product dimensions (hxlpx): 595x594x567 mm

**ACCESSORIES**  
Baking tray  
Metal shelf

Four statique avec ventilation tangentielle

**CARACTÉRISTIQUES PRINCIPALES**  
Porte avec finition miroir  
Contre-porte en verre facile à nettoyer  
Éclairage intérieur  
Cavité émaillée

**CARACTÉRISTIQUES TECHNIQUES**  
Classe d'efficacité énergétique A  
Système de ventilation tangentielle de refroidissement  
Volume de la cavité du four extra-large : 75 litres  
Hauteur du bandeau de façade 115 mm  
Dimensions du produit (hxlpx) : 595 x 594 x 567 mm

**ACCESSOIRES**  
Plateau de cuisson  
Grille métallique

Statička rerna s tangencijalnom ventilacijom

**GLAVNE KARAKTERISTIKE**  
Vrata s izgledom ogledala  
Unutrašnje staklo vrata se lako čisti  
Unutrašnje svetlo  
Emajlirana pećnica

**TEHNIČKE KARAKTERISTIKE**  
Klasa energetske efikasnosti A  
Sistem sa rashladnim tangencijalnim ventilatorom  
Jako velika zapremina pećnice: 75 litara  
Visina komandne table 115 mm  
Dimenzije uređaja (VxŠxD): 595x594x567 mm

**DODACI**  
Polica za pečenje  
Metalni pleh

Статическая духовка с тангенциальной вентиляцией

**ОСНОВНЫЕ ХАРАКТЕРИСТИКИ**  
Дверца с зеркальной отделкой  
Внутреннее стекло на дверце легко очищается  
Внутреннее освещение  
Эмалированная внутренняя поверхность

**ТЕХНИЧЕСКИЕ ХАРАКТЕРИСТИКИ**  
Класс энергоэффективности А  
Система тангенциальной охлаждающей вентиляции  
Сверхбольшой внутренний объем духовки: 75 литров  
Высота панели управления 115 мм  
Размеры изделия (В x Ш x Г): 595 x 594 x 567 мм

**ПРИСПОСОБЛЕНИЯ**  
Противень для запекания  
Металлическая полка

OERO0029X

€ 508,00

# ELETTRODOMESTICI

APPLIANCES  
APPAREILS ÉLECTROMÉNAGERS  
ELEKTRICNI UREDJAJI  
ЭЛЕКТРОБЫТОВЫЕ ПРИБОРЫ

beiko

**FORNI**  
OVENS - FOURS  
UGRADNE RERNE - ДУХОВКИ

## BIE 22101 X



Forno multifunzione con 6 funzioni di cottura

**CARATTERISTICHE PRINCIPALI**  
Dispositivo di programmazione meccanica  
Funzione Booster per pre-riscaldamento veloce  
Cottura con ventola  
Luce interna  
Rastrelliere laterali facilmente rimovibili, 5 livelli  
Cristallo controporta facilmente smontabile  
Sistema HidroClean

**CARATTERISTICHE TECNICHE**  
Classe di efficienza energetica A  
Sistema di ventilazione tangenziale di raffreddamento  
Volume cavità forno extralarge: 71 litri  
Altezza pannello cruscotto 115 mm  
Dimensioni prodotto (hxlpx): 595x594x567 mm

**ACCESSORI**  
Vassoio di cottura  
Vassoio profondo  
Ripiano metallico

Multi-function oven with 6 cooking functions

**KEY FEATURES**  
Mechanical programming device  
Booster function for fast pre-heating  
Fan assisted cooking  
Interior light  
Easily removable side racks, 5 levels  
Easily removable inner glass door  
HidroClean system

**TECHNICAL FEATURES**  
Energy efficiency class A  
Air flow cooling fan system  
Extra-large oven cavity volume: 71 litres  
Control panel height 115 mm  
Product dimensions (hxlpx): 595x594x567 mm

**ACCESSORIES**  
Baking tray  
Deep tray  
Metal shelf

Four multifonction avec 6 fonctions de cuisson

**CARACTÉRISTIQUES PRINCIPALES**  
Dispositif de programmation mécanique  
Fonction Booster pour préchauffage rapide  
Cuisson avec ventilateur  
Éclairage intérieur  
Rails latéraux faciles à démonter, 5 niveaux  
Contre-porte en verre facile à démonter  
Système HidroClean

**CARACTÉRISTIQUES TECHNIQUES**  
Classe d'efficacité énergétique A  
Système de ventilation tangentielle de refroidissement  
Volume de la cavité du four extra-large : 71 litres  
Hauteur du bandeau de façade 115 mm  
Dimensions du produit (hxlpx) : 595 x 594 x 567 mm

**ACCESSOIRES**  
Plateau de cuisson  
Plateau profond  
Grille métallique

Multifunkcionalna rerna sa 6 funkcija za pečenje

**GLAVNE KARAKTERISTIKE**  
Uređaj za mehaničko programiranje  
Funkcija Booster za brzo pred-zagrevanje  
Pečenje ventilatorom  
Unutrašnje svetlo  
Bočne vodice koje se lako skidaju, na 5 nivoa  
Unutrašnje staklo vrata se lako skida  
Sistem HidroClean

**TEHNIČKE KARAKTERISTIKE**  
Klasa energetske efikasnosti A  
Sistem sa rashladnim tangencijalnim ventilatorom  
Jako velika zapremina pećnice: 71 litar  
Visina komandne table 115 mm  
Dimenzije uređaja (VxŠxD): 595x594x567 mm

**DODACI**  
Polica za pečenje  
Duboka polica  
Metalni pleh

Многофункциональная духовка с 6 режимами приготовления

**ОСНОВНЫЕ ХАРАКТЕРИСТИКИ**  
Механический программатор  
Функция Booster для быстрого предварительного нагрева  
Приготовление с использованием вентилятора  
Внутреннее освещение  
Легкосъемные боковые стойки, 5 уровней  
Легкосъемное внутреннее стекло на дверце  
Система HidroClean

**ТЕХНИЧЕСКИЕ ХАРАКТЕРИСТИКИ**  
Класс энергоэффективности А  
Система тангенциальной охлаждающей вентиляции  
Сверхбольшой внутренний объем духовки: 71 литр  
Высота панели управления 115 мм  
Размеры изделия (В x Ш x Г): 595 x 594 x 567 мм

**ПРИСПОСОБЛЕНИЯ**  
Противень для запекания  
Глубокий противень  
Металлическая полка

OERO0004X

€ 663,00

## BIC 21002 B



Forno statico con ventilazione tangenziale

**CARATTERISTICHE PRINCIPALI**  
Controporta in cristallo facile da pulire  
Luce interna  
Cavità smaltata

**CARATTERISTICHE TECNICHE**  
Classe di efficienza energetica A  
Sistema di ventilazione tangenziale di raffreddamento  
Volume cavità forno extralarge: 75 litri  
Altezza pannello cruscotto 115 mm  
Dimensioni prodotto (hxlpx): 595x594x567 mm

**Accessori**  
Vassoio di cottura  
Ripiano metallico

Static oven with cooling fan

**KEY FEATURES**  
Easy-to-clean inner glass door  
Interior light  
Enamelled cavity

**TECHNICAL FEATURES**  
Energy efficiency class A  
Air flow cooling fan system  
Extra-large oven cavity volume: 75 litres  
Control panel height 115 mm  
Product dimensions (hxlpx): 595x594x567 mm

**ACCESSORIES**  
Baking tray  
Metal shelf

Four statique avec ventilation tangentielle

**CARACTÉRISTIQUES PRINCIPALES**  
Contre-porte en verre facile à nettoyer  
Éclairage intérieur  
Cavité émaillée

**CARACTÉRISTIQUES TECHNIQUES**  
Classe d'efficacité énergétique A  
Système de ventilation tangentielle de refroidissement  
Volume de la cavité du four extra-large : 75 litres  
Hauteur du bandeau de façade 115 mm  
Dimensions du produit (hxlpx) : 595 x 594 x 567 mm

**ACCESSOIRES**  
Plateau de cuisson  
Grille métallique

Statička rerna s tangencijalnom ventilacijom

**GLAVNE KARAKTERISTIKE**  
Unutrašnje staklo vrata se lako čisti  
Unutrašnje svetlo  
Emajlirana pećnica

**TEHNIČKE KARAKTERISTIKE**  
Klasa energetske efikasnosti A  
Sistem sa rashladnim tangencijalnim ventilatorom  
Jako velika zapremina pećnice: 75 litara  
Visina komandne table 115 mm  
Dimenzije uređaja (VxŠxD): 595x594x567 mm

**DODACI**  
Polica za pečenje  
Metalni pleh

Статическая духовка с тангенциальной вентиляцией

**ОСНОВНЫЕ ХАРАКТЕРИСТИКИ**  
Внутреннее стекло на дверце легко очищается  
Внутреннее освещение  
Эмалированная внутренняя поверхность

**ТЕХНИЧЕСКИЕ ХАРАКТЕРИСТИКИ**  
Класс энергоэффективности А  
Система тангенциальной охлаждающей вентиляции  
Сверхбольшой внутренний объем духовки: 75 литров  
Высота панели управления 115 мм  
Размеры изделия (В x Ш x Г): 595 x 594 x 567 мм

**ПРИСПОСОБЛЕНИЯ**  
Противень для запекания  
Металлическая полка

OERO0033B

€ 437,00

## BIE 21100 B



Forno multifunzione con 6 funzioni di cottura

**CARATTERISTICHE PRINCIPALI**  
Dispositivo di programmazione meccanica  
Funzione Booster per pre-riscaldamento veloce  
Cottura con ventola  
Luce interna  
Rastrelliere laterali facilmente rimovibili, 5 livelli  
Cristallo controporta facilmente smontabile  
Sistema HidroClean

**CARATTERISTICHE TECNICHE**  
Classe di efficienza energetica A  
Sistema di ventilazione tangenziale di raffreddamento  
Volume cavità forno extralarge: 71 litri  
Altezza pannello cruscotto 115 mm  
Dimensioni prodotto (hxlpx): 595x594x567 mm

**ACCESSORI**  
Vassoio di cottura  
Vassoio profondo  
Ripiano metallico

Multi-function oven with 6 cooking functions

**KEY FEATURES**  
Mechanical programming device  
Booster function for fast pre-heating  
Fan assisted cooking  
Interior light  
Easily removable side racks, 5 levels  
Easily removable inner glass door  
HidroClean system

**TECHNICAL FEATURES**  
Energy efficiency class A  
Air flow cooling fan system  
Extra-large oven cavity volume: 71 litres  
Control panel height 115 mm  
Product dimensions (hxlpx): 595x594x567 mm

**ACCESSORIES**  
Baking tray  
Deep tray  
Metal shelf

Four multifonction avec 6 fonctions de cuisson

**CARACTÉRISTIQUES PRINCIPALES**  
Dispositif de programmation mécanique  
Fonction Booster pour préchauffage rapide  
Cuisson avec ventilateur  
Éclairage intérieur  
Rails latéraux faciles à démonter, 5 niveaux  
Contre-porte en verre facile à démonter  
Système HidroClean

**CARACTÉRISTIQUES TECHNIQUES**  
Classe d'efficacité énergétique A  
Système de ventilation tangentielle de refroidissement  
Volume de la cavité du four extra-large : 71 litres  
Hauteur du bandeau de façade 115 mm  
Dimensions du produit (hxlpx) : 595 x 594 x 567 mm

**ACCESSOIRES**  
Plateau de cuisson  
Plateau profond  
Grille métallique

Multifunkcionalna rerna sa 6 funkcija za pečenje

**GLAVNE KARAKTERISTIKE**  
Uređaj za mehaničko programiranje  
Funkcija Booster za brzo pred-zagrevanje  
Pečenje ventilatorom  
Unutrašnje svetlo  
Bočne vodice koje se lako skidaju, na 5 nivoa  
Unutrašnje staklo vrata se lako skida  
Sistem HidroClean

**TEHNIČKE KARAKTERISTIKE**  
Klasa energetske efikasnosti A  
Sistem sa rashladnim tangencijalnim ventilatorom  
Jako velika zapremina pećnice: 71 litar  
Visina komandne table 115 mm  
Dimenzije uređaja (VxŠxD): 595x594x567 mm

**DODACI**  
Polica za pečenje  
Duboka polica  
Metalni pleh

Многофункциональная духовка с 6 режимами приготовления

**ОСНОВНЫЕ ХАРАКТЕРИСТИКИ**  
Механический программатор  
Функция Booster для быстрого предварительного нагрева  
Приготовление с использованием вентилятора  
Внутреннее освещение  
Легкосъемные боковые стойки, 5 уровней  
Легкосъемное внутреннее стекло на дверце  
Система HidroClean

**ТЕХНИЧЕСКИЕ ХАРАКТЕРИСТИКИ**  
Класс энергоэффективности А  
Система тангенциальной охлаждающей вентиляции  
Сверхбольшой внутренний объем духовки: 71 литр  
Высота панели управления 115 мм  
Размеры изделия (В x Ш x Г): 595 x 594 x 567 мм

**ПРИСПОСОБЛЕНИЯ**  
Противень для запекания  
Глубокий противень  
Металлическая полка

OERO0034N

€ 589,00

# ELETTRODOMESTICI

APPLIANCES  
APPAREILS ÉLECTROMÉNAGERS  
ELEKTRICNI UREDJAJI  
ЭЛЕКТРОБЫТОВЫЕ ПРИБОРЫ

beko

**FORNI**  
OVENS - FOURS  
UGRADNE RERNE - ДУХОВКИ

## OIM 27200 X



Forno rustico multifunzione con 8 funzioni di cottura

**CARATTERISTICHE PRINCIPALI**  
Dispositivo di programmazione meccanico con orologio analogico  
Resistenza circolare sulla ventola  
Cottura multivassoio  
Cottura con ventola  
Luce interna  
Controporta in cristallo facile da pulire  
Rastrelliere laterali facilmente rimovibili, 5 livelli

**CARATTERISTICHE TECNICHE**  
Classe di efficienza energetica A  
Sistema di ventilazione tangenziale di raffreddamento  
Volume cavità forno extralarge: 71 litri  
Dimensioni prodotto (hxlxp): 595x594x567 mm

**ACCESSORI**  
Vassoio di cottura  
Vassoio profondo  
Ripiano metallico

OERO0010X

€ 819,00

Rustic multi-function oven with 8 cooking functions

**KEY FEATURES**  
Mechanical programming device with analog clock  
Circular heating element on the fan  
Multi-tray cooking  
Fan assisted cooking  
Interior light  
Easy-to-clean inner glass door  
Easily removable side racks, 5 levels

**TECHNICAL FEATURES**  
Energy efficiency class A  
Air flow cooling fan system  
Extra-large oven cavity volume: 71 litres  
Product dimensions (hxlxd): 595x594x567 mm

**ACCESSORIES**  
Baking tray  
Deep tray  
Metal shelf

Four rustique multifonction avec 8 fonctions de cuisson

**CARACTÉRISTIQUES PRINCIPALES**  
Dispositif de programmation mécanique avec horloge analogique  
Résistance circulaire sur le ventilateur  
Cuisson multiniveau  
Cuisson avec ventilateur  
Éclairage intérieur  
Contre-porte en verre facile à nettoyer  
Rails latéraux faciles à démonter, 5 niveaux

**CARACTÉRISTIQUES TECHNIQUES**  
Classe d'efficacité énergétique A  
Système de ventilation tangentielle de refroidissement  
Volume de la cavité du four extra-large : 71 litres  
Dimensions du produit (hxlxp) : 595 x 594 x 567 mm

**ACCESSOIRES**  
Plateau de cuisson  
Plateau profond  
Grille métallique

Starinska multifunkcionalna rerna sa 8 funkcija za pečenje

**GLAVNE KARAKTERISTIKE**  
Uređaj za mehaničko programiranje s analognim časovnikom  
Kružni grejač na ventilatoru  
Pečenje na više polica  
Pečenje ventilatorom  
Unutrašnje svetlo  
Unutrašnje staklo vrata se lako čisti  
Bočne vodice koje se lako skidaju, na 5 nivoa

**TEHNIČKE KARAKTERISTIKE**  
Klasa energetske efikasnosti A  
Sistem sa rashladnim tangencijalnim ventilatorom  
Jako velika zapremina pećnice: 71 litar  
Dimenzije uređaja (VxŠxD): 595x594x567 mm

**DODACI**  
Polica za pečenje  
Duboka polica  
Metalni pleh

Многофункциональная «деревенская» печь с 8 режимами приготовления

**ОСНОВНЫЕ ХАРАКТЕРИСТИКИ**  
Механический программатор с аналоговыми часами  
Круговой нагревательный элемент на вентиляторе  
Приготовление пищи на нескольких противнях  
Приготовление с использованием вентилятора  
Внутреннее освещение  
Внутреннее стекло на дверце легко очищается  
Легкосъемные боковые стойки, 5 уровней

**ТЕХНИЧЕСКИЕ ХАРАКТЕРИСТИКИ**  
Класс энергоэффективности А  
Система тангенциальной охлаждающей вентиляции  
Сверхбольшой внутренний объем духовки: 71 литров  
Размеры изделия (В x Ш x Г): 595 x 594 x 567 мм

**ПРИСПОСОБЛЕНИЯ**  
Противень для запекания  
Глубокий противень  
Металлическая полка

# ELETTRODOMESTICI

APPLIANCES  
APPAREILS ÉLECTROMÉNAGERS  
ELEKTRICNI UREDJAJI  
ЭЛЕКТРОБЫТОВЫЕ ПРИБОРЫ

beko

**FORNI**  
OVENS - FOURS  
UGRADNE RERNE - ДУХОВКИ

## OIM 27200 AV



Forno rustico multifunzione con 8 funzioni di cottura

**CARATTERISTICHE PRINCIPALI**  
Dispositivo di programmazione meccanico con orologio analogico  
Resistenza circolare sulla ventola  
Cottura multivassoio  
Cottura con ventola  
Luce interna  
Controporta in cristallo facile da pulire  
Rastrelliere laterali facilmente rimovibili, 5 livelli

**CARATTERISTICHE TECNICHE**  
Classe di efficienza energetica A  
Sistema di ventilazione tangenziale di raffreddamento  
Volume cavità forno extralarge: 71 litri  
Dimensioni prodotto (hxlxp): 595x594x567 mm

**ACCESSORI**  
Vassoio di cottura  
Vassoio profondo  
Ripiano metallico

OERO0010A

€ 819,00

Rustic multi-function oven with 8 cooking functions

**KEY FEATURES**  
Mechanical programming device with analog clock  
Circular heating element on the fan  
Multi-tray cooking  
Fan assisted cooking  
Interior light  
Easy-to-clean inner glass door  
Easily removable side racks, 5 levels

**TECHNICAL FEATURES**  
Energy efficiency class A  
Air flow cooling fan system  
Extra-large oven cavity volume: 71 litres  
Product dimensions (hxlxd): 595x594x567 mm

**ACCESSORIES**  
Baking tray  
Deep tray  
Metal shelf

Four rustique multifonction avec 8 fonctions de cuisson

**CARACTÉRISTIQUES PRINCIPALES**  
Dispositif de programmation mécanique avec horloge analogique  
Résistance circulaire sur le ventilateur  
Cuisson multiniveau  
Cuisson avec ventilateur  
Éclairage intérieur  
Contre-porte en verre facile à nettoyer  
Rails latéraux faciles à démonter, 5 niveaux

**CARACTÉRISTIQUES TECHNIQUES**  
Classe d'efficacité énergétique A  
Système de ventilation tangentielle de refroidissement  
Volume de la cavité du four extra-large : 71 litres  
Dimensions du produit (hxlxp) : 595 x 594 x 567 mm

**ACCESSOIRES**  
Plateau de cuisson  
Plateau profond  
Grille métallique

Starinska multifunkcionalna rerna sa 8 funkcija za pečenje

**GLAVNE KARAKTERISTIKE**  
Uređaj za mehaničko programiranje s analognim časovnikom  
Kružni grejač na ventilatoru  
Pečenje na više polica  
Pečenje ventilatorom  
Unutrašnje svetlo  
Unutrašnje staklo vrata se lako čisti  
Bočne vodice koje se lako skidaju, na 5 nivoa

**TEHNIČKE KARAKTERISTIKE**  
Klasa energetske efikasnosti A  
Sistem sa rashladnim tangencijalnim ventilatorom  
Jako velika zapremina pećnice: 71 litar  
Dimenzije uređaja (VxŠxD): 595x594x567 mm

**DODACI**  
Polica za pečenje  
Duboka polica  
Metalni pleh

Многофункциональная духовка в стиле кантри с 8 функциями приготовления

**ОСНОВНЫЕ ХАРАКТЕРИСТИКИ**  
Устройство с механическим программированием и аналоговыми часами  
Круговой нагревательный элемент на отражателе  
Приготовление пищи на нескольких противнях  
Приготовление с использованием отражателя  
Внутреннее освещение  
Внутреннее стекло на дверце легко очищается  
Легкосъемные боковые стойки, 5 уровней

**ТЕХНИЧЕСКИЕ ХАРАКТЕРИСТИКИ**  
Класс энергоэффективности А  
Система охлаждающей круговой вентиляции  
Сверхбольшой внутренний объем духовки: 71 литров  
Размеры изделия (В x Ш x Г): 595 x 594 x 567 мм

**ПРИСПОСОБЛЕНИЯ**  
Противень для запекания  
Глубокий противень  
Металлическая полка

## OIM 27200 A



Forno rustico multifunzione con 8 funzioni di cottura

**CARATTERISTICHE PRINCIPALI**  
Dispositivo di programmazione meccanico con orologio analogico  
Resistenza circolare sulla ventola  
Cottura multivassoio  
Cottura con ventola  
Luce interna  
Controporta in cristallo facile da pulire  
Rastrelliere laterali facilmente rimovibili, 5 livelli

**CARATTERISTICHE TECNICHE**  
Classe di efficienza energetica A  
Sistema di ventilazione tangenziale di raffreddamento  
Volume cavità forno extralarge: 71 litri  
Dimensioni prodotto (hxlxp): 595x594x567 mm

**ACCESSORI**  
Vassoio di cottura  
Vassoio profondo  
Ripiano metallico

OERO0010R

€ 819,00

Rustic multi-function oven with 8 cooking functions

**KEY FEATURES**  
Mechanical programming device with analog clock  
Circular heating element on the fan  
Multi-tray cooking  
Fan assisted cooking  
Interior light  
Easy-to-clean inner glass door  
Easily removable side racks, 5 levels

**TECHNICAL FEATURES**  
Energy efficiency class A  
Air flow cooling fan system  
Extra-large oven cavity volume: 71 litres  
Product dimensions (hxlxd): 595x594x567 mm

**ACCESSORIES**  
Baking tray  
Deep tray  
Metal shelf

Four rustique multifonction avec 8 fonctions de cuisson

**CARACTÉRISTIQUES PRINCIPALES**  
Dispositif de programmation mécanique avec horloge analogique  
Résistance circulaire sur le ventilateur  
Cuisson multiniveau  
Cuisson avec ventilateur  
Éclairage intérieur  
Contre-porte en verre facile à nettoyer  
Rails latéraux faciles à démonter, 5 niveaux

**CARACTÉRISTIQUES TECHNIQUES**  
Classe d'efficacité énergétique A  
Système de ventilation tangentielle de refroidissement  
Volume de la cavité du four extra-large : 71 litres  
Dimensions du produit (hxlxp) : 595 x 594 x 567 mm

**ACCESSOIRES**  
Plateau de cuisson  
Plateau profond  
Grille métallique

Starinska multifunkcionalna rerna sa 8 funkcija za pečenje

**GLAVNE KARAKTERISTIKE**  
Uređaj za mehaničko programiranje s analognim časovnikom  
Kružni grejač na ventilatoru  
Pečenje na više polica  
Pečenje ventilatorom  
Unutrašnje svetlo  
Unutrašnje staklo vrata se lako čisti  
Bočne vodice koje se lako skidaju, na 5 nivoa

**TEHNIČKE KARAKTERISTIKE**  
Klasa energetske efikasnosti A  
Sistem sa rashladnim tangencijalnim ventilatorom  
Jako velika zapremina pećnice: 71 litar  
Dimenzije uređaja (VxŠxD): 595x594x567 mm

**DODACI**  
Polica za pečenje  
Duboka polica  
Metalni pleh

Многофункциональная «деревенская» печь с 8 режимами приготовления

**ОСНОВНЫЕ ХАРАКТЕРИСТИКИ**  
Механический программатор с аналоговыми часами  
Круговой нагревательный элемент на вентиляторе  
Приготовление пищи на нескольких противнях  
Приготовление с использованием вентилятора  
Внутреннее освещение  
Внутреннее стекло на дверце легко очищается  
Легкосъемные боковые стойки, 5 уровней

**ТЕХНИЧЕСКИЕ ХАРАКТЕРИСТИКИ**  
Класс энергоэффективности А  
Система охлаждающей круговой вентиляции  
Сверхбольшой внутренний объем духовки: 71 литров  
Размеры изделия (В x Ш x Г): 595 x 594 x 567 мм

**ПРИСПОСОБЛЕНИЯ**  
Противень для запекания  
Глубокий противень  
Металлическая полка

# ELETTRODOMESTICI

APPLIANCES  
APPAREILS ÉLECTROMÉNAGERS  
ELEKTRICNI UREDJAJI  
ЭЛЕКТРОБЫТОВЫЕ ПРИБОРЫ

beko

MICROONDE  
MICROWAVES - MICRO-ONDES  
MIKROTALASNE - МИКРОВОЛНОВЫЕ ПЕЧИ

## MGB 25332 BG



### Forno a microonde

**CARATTERISTICHE PRINCIPALI**  
Funzione di cottura microonde e grill  
5 livelli di potenza microonde  
Display LCD  
Timer digitale  
Programmatore digitale  
8 funzioni cottura automatica  
5 livelli di potenza microonde  
3 grill power levels  
Potenza max grill: 1,2 kW  
Potenza microonde: 0,9 kW

**CARATTERISTICHE TECNICHE**  
Sicurezza bambini  
Volume cavit : 25 litri  
Dimensioni prodotto (hxlxp):  
388 x 595 x 392 mm

### Microwave oven

**KEY FEATURES**  
Microwave and grill cooking function  
5 microwave power levels  
LCD display  
Digital timer  
Digital programmer  
8 automatic cooking functions  
5 microwave power levels  
3 grill power levels  
Max grill power: 1.2 kW  
Microwave power: 0.9 kW

**TECHNICAL FEATURES**  
Child lock  
Cavity volume: 25 litres  
Product dimensions (hxlxd):  
388x595x392 mm

### Four   micro-ondes

**CARACT RISTIQUES PRINCIPALES**  
Fonction de cuisson micro-ondes et grill  
5 niveaux de puissance micro-ondes  
 cran LCD  
Minuterie num rique  
Programmeur num rique  
8 fonctions de cuisson automatique  
5 niveaux de puissance micro-ondes  
3 niveaux de puissance grill  
Puissance maximale grill : 1,2 kW  
Puissance micro-ondes : 0,9 kW

**CARACT RISTIQUES TECHNIQUES**  
S curit  enfant  
Volume cavit  : 25 litres  
Dimensions du produit (hxlxp) :  
388 x 595 x 392 mm

### Mikrotalasna rerna

**GLAVNE KARAKTERISTIKE**  
Funkcija za pe enje mikrotalasima i grilovanjem  
5 stepeni snage mikrotalasa  
LCD displej  
Digitalni tajmer  
Digitalni programator  
8 funkcija za automatsko pe enje  
5 stepeni snage mikrotalasa  
3 stepena snaga grilovanja  
Najve a snaga grilovanja: 1,2 kW  
Snaga mikrotalasa: 0,9 kW

**TEHNI KE KARAKTERISTIKE**  
Bezbednost dece  
Zapremina pe nice: 25 litara  
Dimenzije uređaja (VxŠxD):  
388x595x392 mm

### Микроволновая печь

**ОСНОВНЫЕ ХАРАКТЕРИСТИКИ**  
Функция микроволнового приготовления и на гриле  
5 уровней мощности микроволн ЖК-дисплей  
Цифровой таймер  
Цифровой программатор  
8 автоматических режимов приготовления  
5 уровней мощности микроволн  
3 уровня мощности гриля  
Максимальная мощность гриля: 1,2 кВт  
Мощность микроволн: 0,9 кВт

**ТЕХНИЧЕСКИЕ ХАРАКТЕРИСТИКИ**  
Защита от детей  
Внутренний объем: 25 литров  
Размеры изделия (В x Ш x Г):  
388 x 595 x 392 мм

OERO0032X

€ 554,00

## MGB 25333 BG



### Forno a microonde

**CARATTERISTICHE PRINCIPALI**  
Funzione di cottura microonde e grill  
5 livelli di potenza microonde  
Display LCD  
Timer digitale  
Programmatore digitale  
9 funzioni cottura automatica  
5 livelli di potenza microonde  
4 livelli di potenza grill  
Potenza max grill: 1,2 kW  
Potenza microonde: 0,9 kW

**CARATTERISTICHE TECNICHE**  
Sicurezza bambini  
Volume cavit : 25 litri  
Dimensioni prodotto (hxlxp):  
388 x 595 x 392 mm

### Microwave oven

**KEY FEATURES**  
Microwave and grill cooking function  
5 microwave power levels  
LCD display  
Digital timer  
Digital programmer  
9 automatic cooking functions  
5 microwave power levels  
4 grill power levels  
Max grill power: 1.2 kW  
Microwave power: 0.9 kW

**TECHNICAL FEATURES**  
Child lock  
Cavity volume: 25 litres  
Product dimensions (hxlxd):  
388x595x392 mm

### Four   micro-ondes

**CARACT RISTIQUES PRINCIPALES**  
Fonction de cuisson micro-ondes et grill  
5 niveaux de puissance micro-ondes  
 cran LCD  
Minuterie num rique  
Programmeur num rique  
9 fonctions de cuisson automatique  
5 niveaux de puissance micro-ondes  
4 niveaux de puissance grill  
Puissance maximale grill : 1,2 kW  
Puissance micro-ondes : 0,9 kW

**CARACT RISTIQUES TECHNIQUES**  
S curit  enfant  
Volume cavit  : 25 litres  
Dimensions du produit (hxlxp) :  
388 x 595 x 392 mm

### Mikrotalasna rerna

**GLAVNE KARAKTERISTIKE**  
Funkcija za pe enje mikrotalasima i grilovanjem  
5 stepeni snage mikrotalasa  
LCD displej  
Digitalni tajmer  
Digitalni programator  
9 funkcija za automatsko pe enje  
5 stepeni snage mikrotalasa  
4 stepena snaga grilovanja  
Najve a snaga grilovanja: 1,2 kW  
Snaga mikrotalasa: 0,9 kW

**TEHNI KE KARAKTERISTIKE**  
Bezbednost dece  
Zapremina pe nice: 25 litara  
Dimenzije uređaja (VxŠxD):  
388x595x392 mm

### Микроволновая печь

**ОСНОВНЫЕ ХАРАКТЕРИСТИКИ**  
Функция микроволнового приготовления и на гриле  
5 уровней мощности микроволн ЖК-дисплей  
Цифровой таймер  
Цифровой программатор  
9 автоматических режимов приготовления  
5 уровней мощности микроволн  
4 уровня мощности гриля  
Максимальная мощность гриля: 1,2 кВт  
Мощность микроволн: 0,9 кВт

**ТЕХНИЧЕСКИЕ ХАРАКТЕРИСТИКИ**  
Защита от детей  
Внутренний объем: 25 литров  
Размеры изделия (В x Ш x Г):  
388 x 595 x 392 мм

OERO0042B

€ 639,00

# ELETTRODOMESTICI

APPLIANCES  
APPAREILS  LECTROM NAGERS  
ELEKTRICNI UREDJAJI  
ЭЛЕКТРОБЫТОВЫЕ ПРИБОРЫ

beko

PIANI COTTURA  
HOBS - PLAQUES DE CUISSON  
PLO E ZA KUVANJE - ВАРОЧНЫЕ ПАНЕЛИ

## HIZG 64120 SX



### Piano cottura 60 cm con 4 bruciatori standard

**CARATTERISTICHE PRINCIPALI**  
Comandi laterali  
Bruciatori:  
Sinistro anteriore : 2,9 kW  
Destro anteriore : 1 kW  
Sinistro posteriore : 2 kW  
Destro posteriore : 2 kW  
Griglie smaltate  
Accensione elettronica integrata  
Uso di gas naturale G20-20 mbar  
Adattabile a GPL G30-30 mbar

**CARATTERISTICHE PER LA SICUREZZA**  
Dispositivo per assenza di fiamma

**CARATTERISTICHE TECNICHE**  
Potenza: 7,9 kW  
Dimensioni prodotto (hxlxp):  
50x580x510 mm

### 60 cm hob with 4 standard burners

**KEY FEATURES**  
Side controls  
Burners:  
- Front left: 2.9 kW  
- Front right: 1 kW  
- Rear left: 2 kW  
- Rear right: 2 kW  
Enamelled pan supports  
Integrated electronic ignition  
Use of natural gas G20-20 mbar  
Adaptable to LPG G30-30 mbar

**SAFETY FEATURES**  
Flame failure device

**TECHNICAL FEATURES**  
Power: 7.9 kW  
Product dimensions (hxlxd):  
50x580x510 mm

### Plaque de cuisson 60 cm avec 4 br leurs standards

**CARACT RISTIQUES PRINCIPALES**  
Commandes lat rales  
Br leurs :  
- Gauche avant : 2,9 kW  
- Droit avant : 1 kW  
- Gauche arri re : 2 kW  
- Droit arri re : 2 kW  
Grilles  maille es  
Allumage  lectronique int gr   
Utilisation de gaz naturel G20-20 mbars  
Adaptable   GPL G30-30 mbars

**CARACT RISTIQUES DE S CURIT **  
Dispositif pour absence de flamme

**CARACT RISTIQUES TECHNIQUES**  
Puissance : 7,9 kW  
Dimensions du produit (hxlxp) :  
50 x 580 x 510 mm

### Plo a za kuvanje 60 cm sa 4 standardna gorionika

**GLAVNE KARAKTERISTIKE**  
Bo ne komande  
Gorionici:  
- Prednji levi: 2,9 kW  
- Prednji desni: 1 kW  
- Stra nji levi: 2 kW  
- Stra nji desni: 2 kW  
Emajilirane re etke  
Integrirano elektronsko paljenje  
Kori enje prirodnog gasa G20-20 mbar-a  
Mogu nost prilagođanja na propan-butan G30-30 mbar-a

**KARAKTERISTIKE BEZBEDNOSTI**  
Uređaj u slu aju nestanka plamena

**TEHNI KE KARAKTERISTIKE**  
Snaga: 7,9 kW  
Dimenzije uređaja (VxŠxD):  
50x580x510 mm

### Варочная поверхность 60 см с 4 стандартными горелками

**ОСНОВНЫЕ ХАРАКТЕРИСТИКИ**  
Элементы управления на боковой панели  
Горелки:  
Передняя левая: 2,9 кВт  
Передняя правая: 1 кВт  
Задняя левая: 2 кВт  
Задняя правая: 2 кВт  
Эмалированные решетки  
Встроенная электронная система поджига  
Используется природный газ G20-20 мбар  
Можно использовать сжиженный газ G30-30 мбар

**ХАРАКТЕРИСТИКИ БЕЗОПАСНОСТИ**  
Датчик наличия пламени

**ТЕХНИЧЕСКИЕ ХАРАКТЕРИСТИКИ**  
Мощность: 7,9 кВт  
Размеры изделия (В x Ш x Г):  
50 x 580 x 510 мм

OERO0001X

€ 434,00

## HIAG 64224 SX



### Piano cottura 60 cm con 4 bruciatori standard

**CARATTERISTICHE PRINCIPALI**  
Comandi frontali  
Bruciatori:  
- Sinistro anteriore : 1,75 kW  
- Destro anteriore : 1 kW  
- Sinistro posteriore : 2,9 kW  
- Destro posteriore : 1,75 kW  
Bruciatori High Efficiency  
Griglie smaltate  
Accensione elettronica integrata  
Uso di gas naturale G20-20 mbar  
Adattabile a GPL G30-30 mbar

**CARATTERISTICHE PER LA SICUREZZA**  
Dispositivo per assenza di fiamma

**CARATTERISTICHE TECNICHE**  
Potenza: 7,4 kW  
Dimensioni prodotto (hxlxp):  
55x580x510 mm

### 60 cm hob with 4 standard burners

**KEY FEATURES**  
Front controls  
Burners:  
- Front left: 1.75 kW  
- Front right: 1 kW  
- Rear left: 2.9 kW  
- Rear right: 1.75 kW  
High Efficiency Burners  
Enamelled pan supports  
Integrated electronic ignition  
Use of natural gas G20-20 mbar  
Adaptable to LPG G30-30 mbar

**SAFETY FEATURES**  
Flame failure device

**TECHNICAL FEATURES**  
Power: 7.4 kW  
Product dimensions (hxlxd):  
55x580x510 mm

### Plaque de cuisson 60 cm avec 4 br leurs standards

**CARACT RISTIQUES PRINCIPALES**  
Commandes frontales  
Br leurs :  
- Gauche avant : 1,75 kW  
- Droit avant : 1 kW  
- Gauche arri re : 2,9 kW  
- Droit arri re : 1,75 kW  
Br leurs High Efficiency  
Grilles  maille es  
Allumage  lectronique int gr   
Utilisation de gaz naturel G20-20 mbars  
Adaptable   GPL G30-30 mbars

**CARACT RISTIQUES DE S CURIT **  
Dispositif pour absence de flamme

**CARACT RISTIQUES TECHNIQUES**  
Puissance : 7,4 kW  
Dimensions du produit (hxlxp) :  
55 x 580 x 510 mm

### Plo a za kuvanje 60 cm sa 4 standardna gorionika

**GLAVNE KARAKTERISTIKE**  
Prednje komande  
Gorionici:  
- Prednji levi: 1,75 kW  
- Prednji desni: 1 kW  
- Stra nji levi: 2,9 kW  
- Stra nji desni: 1,75 kW  
Gorionici High Efficiency  
Emajilirane re etke  
Integrirano elektronsko paljenje  
Kori enje prirodnog gasa G20-20 mbar-a  
Mogu nost prilagođanja na propan-butan G30-30 mbar-a

**KARAKTERISTIKE ZA BEZBEDNOST**  
Uređaj u slu aju nestanka plamena

**TEHNI KE KARAKTERISTIKE**  
Snaga: 7,4 kW  
Dimenzije uređaja (VxŠxD):  
55x580x510 mm

### Варочная поверхность 60 см с 4 стандартными горелками

**ОСНОВНЫЕ ХАРАКТЕРИСТИКИ**  
Элементы управления на передней панели  
Горелки:  
-Передняя левая: 1,75 кВт  
-Передняя правая: 1 кВт  
-Задняя левая: 2,9 кВт  
-Задняя правая: 1,75 кВт  
Высокоэффективные горелки  
Эмалированные решетки  
Встроенная электронная система поджига  
Используется природный газ G20-20 мбар  
Можно использовать сжиженный газ G30-30 мбар

**ХАРАКТЕРИСТИКИ БЕЗОПАСНОСТИ**  
Датчик наличия пламени

**ТЕХНИЧЕСКИЕ ХАРАКТЕРИСТИКИ**  
Мощность: 7,4 кВт  
Размеры изделия (В x Ш x Г):  
55 x 580 x 510 мм

OERO0005X

€ 487,00

# ELETTRODOMESTICI

APPLIANCES  
APPAREILS ÉLECTROMÉNAGERS  
ELEKTRICNI UREDJAJI  
ЭЛЕКТРОБЫТОВЫЕ ПРИБОРЫ

beko

## PIANI COTTURA

HOBS - PLAQUES DE CUISSON  
PLOČE ZA KUVANJE - ВАРОЧНЫЕ ПАНЕЛИ

### HIAW 64225 SX



Piano cottura 60 cm con  
3 bruciatori standard + 1 Wok

#### CARATTERISTICHE PRINCIPALI

Comandi frontali  
Bruciatori:  
- Sinistro anteriore : Wok 3,3 kW  
- Destro anteriore : 1 kW  
- Sinistro posteriore : 1,75 kW  
- Destro posteriore : 1,75 kW  
Bruciatori High Efficiency  
Griglie in ghisa  
Adattatore Wok  
Accensione elettronica integrata  
Uso di gas naturale G20-20 mbar  
Adattabile a GPL G30-30 mbar

#### CARATTERISTICHE PER LA SICUREZZA

Dispositivo per  
assenza di fiamma

#### CARATTERISTICHE TECNICHE

Potenza: 7,8 kW  
Dimensioni prodotto (hxlxp):  
55x580x510 mm

Disponibile anche  
con griglie in piattina  
codice 7750188361  
sigla HIAW 64223 SX

60 cm hob with 3 standard burners  
+ 1 Wok

#### KEY FEATURES

Front controls  
Burners:  
- Front left: 3.3 kW Wok - Front  
right: 1 kW - Rear left: 1.75 kW -  
Rear right: 1.75 kW  
High Efficiency Burners  
Cast iron pan supports  
Wok Adapter  
Integrated electronic ignition  
Use of natural gas G20-20 mbar  
Adaptable to LPG G30-30 mbar

#### SAFETY FEATURES

Flame failure device

#### TECHNICAL FEATURES

Power: 7.8 kW  
Product dimensions (hxlxd):  
55x580x510 mm

Also available with flat pan supports  
code 7750188361 model code  
HIAW 64223 SX

Plaque de cuisson 60 cm  
avec 3 brûleurs standards + 1 Wok

#### CARACTÉRISTIQUES PRINCIPALES

Commandes frontales  
Brûleurs :  
- Gauche avant : Wok 3,3 kW  
- Droit avant : 1 kW  
- Gauche arrière : 1,75 kW  
- Droit arrière : 1,75 kW  
Brûleurs High Efficiency  
Grilles en fonte  
Adaptateur Wok  
Allumage électronique intégré  
Utilisation de gaz naturel  
G20-20 mbars  
Adaptable à GPL G30-30 mbars

#### CARACTÉRISTIQUES DE SÉCURITÉ

Dispositif pour absence de flamme

#### CARACTÉRISTIQUES TECHNIQUES

Puissance : 7,8 kW  
Dimensions du produit (hxlxp) :  
55 x 580 x 510 mm

Disponible également avec supports  
plats code 7750188361 sigle HIAW  
64223 SX

Ploča za kuvanje 60 cm sa 3  
standardna gorionika + 1 Wok

#### GLAVNE KARAKTERISTIKE

Prednje komande  
Gorionici:  
- Prednji levi: Wok 3,3 kW  
- Prednji desni: 1 kW  
- Stražnji levi: 1,75 kW  
- Stražnji desni: 1,75 kW  
Gorionici High Efficiency  
Rešetke od livenog gvožđa  
Adapter Wok  
Integrirano elektronsko paljenje  
Korišćenje prirodnog gasa G20-20  
mbar-a  
Mogućnost prilagođenja na  
propan-butan G30-30 mbar-a

#### KARAKTERISTIKE ZA BEZBEDNOST

Uređaj u slučaju nestanka plamena

#### TEHNIČKE KARAKTERISTIKE

Snaga: 7,8 kW  
Dimenzije uređaja (VxŠxD):  
55x580x510 mm

Raspoloživa i sa pločastim  
rešetkama šifra 7750188361 oznaka  
HIAW 64223 SX

Варочная поверхность 60 см с 3  
стандартными горелками  
+ 1 горелка ВОК

#### ОСНОВНЫЕ ХАРАКТЕРИСТИКИ

Элементы управления на  
передней панели  
Горелки:  
- Передняя левая: ВОК 3,3 кВт - Передняя  
правая: 1 кВт - Задняя левая: 1,75 кВт -  
Задняя правая: 1,75 кВт  
Высокоэффективные горелки  
Чугунные решетки  
Адаптер ВОК  
Встроенная электронная система поджига  
Используется природный сжиженный  
газ G30-30 мбар

#### ХАРАКТЕРИСТИКИ БЕЗОПАСНОСТИ

Датчик наличия пламени

#### ТЕХНИЧЕСКИЕ ХАРАКТЕРИСТИКИ

Мощность: 7,8 кВт  
Размеры изделия (В x Ш x Г):  
55 x 580 x 510 мм

Также в наличии модель с  
решетками из полосового железа,  
код 7750188361, обозначение  
HIAW 64223 SX

OEPO0004X

€ 566,00

# ELETTRODOMESTICI

APPLIANCES  
APPAREILS ÉLECTROMÉNAGERS  
ELEKTRICNI UREDJAJI  
ЭЛЕКТРОБЫТОВЫЕ ПРИБОРЫ

beko

## PIANI COTTURA

HOBS - PLAQUES DE CUISSON  
PLOČE ZA KUVANJE - ВАРОЧНЫЕ ПАНЕЛИ

### HIAG 64224 SAR



Piano cottura 60 cm con  
4 bruciatori standard

#### CARATTERISTICHE PRINCIPALI

Comandi frontali  
Bruciatori:  
- Sinistro anteriore : 1,75 kW  
- Destro anteriore : 1 kW  
- Sinistro posteriore : 2,9 kW  
- Destro posteriore : 1,75 kW  
Bruciatori High Efficiency  
Griglie smaltate  
Accensione elettronica integrata  
Uso di gas naturale G20-20 mbar  
Adattabile a GPL G30-30 mbar

#### CARATTERISTICHE PER LA SICUREZZA

Dispositivo per assenza di fiamma

#### CARATTERISTICHE TECNICHE

Potenza: 7,4 kW  
Dimensioni prodotto (hxlxp):  
55x580x510 mm

60 cm hob with 4 standard burners

#### KEY FEATURES

Front controls  
Burners:  
- Front left: 1.75 kW  
- Front right: 1 kW  
- Rear left: 2.9 kW  
- Rear right: 1.75 kW  
High Efficiency Burners  
Enamelled pan supports  
Integrated electronic ignition  
Use of natural gas G20-20 mbar  
Adaptable to LPG G30-30 mbar

#### SAFETY FEATURES

Flame failure device

#### TECHNICAL FEATURES

Power: 7.4 kW  
Product dimensions (hxlxd):  
55x580x510 mm

Plaque de cuisson 60 cm  
avec 4 brûleurs standards

#### CARACTÉRISTIQUES PRINCIPALES

Commandes frontales  
Brûleurs :  
- Gauche avant : 1,75 kW  
- Droit avant : 1 kW  
- Gauche arrière : 2,9 kW  
- Droit arrière : 1,75 kW  
Brûleurs High Efficiency  
Grilles émaillées  
Allumage électronique intégré  
Utilisation de gaz naturel  
G20-20 mbars  
Adaptable à GPL G30-30 mbars

#### CARACTÉRISTIQUES DE SÉCURITÉ

Dispositif pour absence de flamme

#### CARACTÉRISTIQUES TECHNIQUES

Puissance : 7,4 kW  
Dimensions du produit (hxlxp) :  
55 x 580 x 510 mm

Ploča za kuvanje 60 cm sa  
4 standardna gorionika

#### GLAVNE KARAKTERISTIKE

Prednje komande  
Gorionici:  
- Prednji levi: 1,75 kW  
- Prednji desni: 1 kW  
- Stražnji levi: 2,9 kW  
- Stražnji desni: 1,75 kW  
Gorionici High Efficiency  
Emajlirane rešetke  
Integrirano elektronsko paljenje  
Korišćenje prirodnog gasa G20-20  
mbar-a  
Mogućnost prilagođenja na  
propan-butan G30-30  
mbar-a

#### KARAKTERISTIKE BEZBEDNOSTI

Uređaj u slučaju nestanka plamena

#### TEHNIČKE KARAKTERISTIKE

Snaga: 7,4 kW  
Dimenzije uređaja (VxŠxD):  
55x580x510 mm

Варочная поверхность 60 см с 4  
стандартными горелками

#### ОСНОВНЫЕ ХАРАКТЕРИСТИКИ

Элементы управления на  
передней панели  
Горелки:  
- Передняя левая: 1,75 кВт  
- Передняя правая: 1 кВт  
- Задняя левая: 2,9 кВт  
- Задняя правая: 1,75 кВт  
Высокоэффективные горелки  
Эмалированные решетки  
Встроенная электронная система  
поджига  
Используется природный газ G20-  
20 мбар  
Можно использовать  
сжиженный газ  
G30-30 мбар

#### ХАРАКТЕРИСТИКИ БЕЗОПАСНОСТИ

Датчик наличия пламени

#### ТЕХНИЧЕСКИЕ ХАРАКТЕРИСТИКИ

Мощность: 7,4 кВт  
Размеры изделия (В x Ш x Г):  
55 x 580 x 510 мм

OEPO0001S

€ 544,00

### HIAG 64224 SAVR



Piano cottura 60 cm con  
4 bruciatori standard

#### CARATTERISTICHE PRINCIPALI

Comandi frontali  
Bruciatori:  
- Sinistro anteriore : 1,75 kW  
- Destro anteriore : 1 kW  
- Sinistro posteriore : 2,9 kW  
- Destro posteriore : 1,75 kW  
Bruciatori High Efficiency  
Griglie smaltate  
Accensione elettronica integrata  
Uso di gas naturale G20-20 mbar  
Adattabile a GPL G30-30 mbar

#### CARATTERISTICHE PER LA SICUREZZA

Dispositivo per assenza di fiamma

#### CARATTERISTICHE TECNICHE

Potenza: 7,4 kW  
Dimensioni prodotto (hxlxp):  
55x580x510 mm

60 cm hob with  
4 standard burners

#### KEY FEATURES

Front controls  
Burners:  
- Front left: 1.75 kW  
- Front right: 1 kW  
- Rear left: 2.9 kW  
- Rear right: 1.75 kW  
High Efficiency Burners  
Enamelled pan supports  
Integrated electronic ignition  
Use of natural gas G20-20 mbar  
Adaptable to LPG G30-30 mbar

#### SAFETY FEATURES

Flame failure device

#### TECHNICAL FEATURES

Power: 7.4 kW  
Product dimensions (hxlxd):  
55x580x510 mm

Plaque de cuisson 60 cm  
avec 4 brûleurs standards

#### CARACTÉRISTIQUES PRINCIPALES

Commandes frontales  
Brûleurs :  
- Gauche avant : 1,75 kW  
- Droit avant : 1 kW  
- Gauche arrière : 2,9 kW  
- Droit arrière : 1,75 kW  
Brûleurs High Efficiency  
Grilles émaillées  
Allumage électronique intégré  
Utilisation de gaz naturel  
G20-20 mbars  
Adaptable à GPL G30-30 mbars

#### CARACTÉRISTIQUES DE SÉCURITÉ

Dispositif pour absence de flamme

#### CARACTÉRISTIQUES TECHNIQUES

Puissance : 7,4 kW  
Dimensions du produit (hxlxp) :  
55 x 580 x 510 mm

Ploča za kuvanje 60 cm sa  
4 standardna gorionika

#### GLAVNE KARAKTERISTIKE

Prednje komande  
Gorionici:  
- Prednji levi: 1,75 kW  
- Prednji desni: 1 kW  
- Stražnji levi: 2,9 kW  
- Stražnji desni: 1,75 kW  
Gorionici High Efficiency  
Emajlirane rešetke  
Integrirano elektronsko paljenje  
Korišćenje prirodnog gasa G20-20  
mbar-a  
Mogućnost prilagođenja na  
propan-butan G30-30 mbar-a

#### KARAKTERISTIKE BEZBEDNOSTI

Uređaj u slučaju nestanka plamena

#### TEHNIČKE KARAKTERISTIKE

Snaga: 7,4 kW  
Dimenzije uređaja (VxŠxD):  
55x580x510 mm

Варочная поверхность 60 см с 4  
стандартными горелками

#### ОСНОВНЫЕ ХАРАКТЕРИСТИКИ

Элементы управления на  
передней панели  
Горелки:  
- Передняя левая: 1,75 кВт  
- Передняя правая: 1 кВт  
- Задняя левая: 2,9 кВт  
- Задняя правая: 1,75 кВт  
Высокоэффективные горелки  
Эмалированные решетки  
Встроенная электронная система  
поджига  
Используется природный газ G20-  
20 мбар  
Можно использовать  
сжиженный газ  
G30-30 мбар

#### ХАРАКТЕРИСТИКИ БЕЗОПАСНОСТИ

Датчик наличия пламени

#### ТЕХНИЧЕСКИЕ ХАРАКТЕРИСТИКИ

Мощность: 7,4 кВт  
Размеры изделия (В x Ш x Г):  
55 x 580 x 510 мм

### HIAW 75224 SX



Piano cottura 75 cm con  
4 bruciatori standard + 1 Wok

#### CARATTERISTICHE PRINCIPALI

Comandi frontali  
Bruciatori:  
- Sinistro anteriore : 1 kW  
- Destro anteriore : 1,75 kW  
- Sinistro posteriore : 2,9 kW  
- Destro posteriore : 1,75 kW  
- Centrale: Wok 3,3 kW  
Bruciatori High Efficiency  
Griglie smaltate  
Accensione elettronica integrata  
Uso di gas naturale G20-20 mbar  
Adattabile a GPL G30-30 mbar  
e G20-13 mbar

#### CARATTERISTICHE PER LA SICUREZZA

Dispositivo per assenza di fiamma

#### CARATTERISTICHE TECNICHE

Potenza: 10,7 kW  
Dimensioni prodotto (hxlxp):  
55x750x522 mm

75 cm hob with 4 standard burners  
+ 1 Wok

#### KEY FEATURES

Front controls  
Burners:  
- Front left: 1 kW - Front right: 1.75  
kW - Rear left: 2.9 kW - Rear right:  
1.75 kW - Central: 3.3 kW Wok  
High Efficiency Burners  
Enamelled pan supports  
Integrated electronic ignition  
Use of natural gas G20-20 mbar  
Adaptable to LPG G30-30 mbar and  
G20-13 mbar

#### SAFETY FEATURES

Flame failure device

#### TECHNICAL FEATURES

Power: 10.7 kW  
Product dimensions (hxlxd):  
55x750x510 mm

Plaque de cuisson 75 cm  
avec 4 brûleurs standards + 1 Wok

#### CARACTÉRISTIQUES PRINCIPALES

Commandes frontales  
Brûleurs :  
- Gauche avant : 1 kW  
- Droit avant : 1,75 kW  
- Gauche arrière : 2,9 kW  
- Droit arrière : 1,75 kW  
- Central: Wok 3,3 kW  
Brûleurs High Efficiency  
Grilles émaillées  
Allumage électronique intégré  
Utilisation de gaz naturel  
G20-20 mbars  
Adaptable à GPL G30-30 mbars et  
G20-13 mbars

#### CARACTÉRISTIQUES DE SÉCURITÉ

Dispositif pour absence de flamme

#### CARACTÉRISTIQUES TECHNIQUES

Puissance : 10,7 kW  
Dimensions du produit (hxlxp) :  
55 x 750 x 510 mm

Ploča za kuvanje 75 cm sa  
4 standardna gorionika + 1 Wok

#### GLAVNE KARAKTERISTIKE

Prednje komande  
Gorionici:  
- Prednji levi: 1 kW  
- Prednji desni: 1,75 kW  
- Stražnji levi: 2,9 kW  
- Stražnji desni: 1,75 kW  
- Centralni: Wok 3,3 kW  
Gorionici High Efficiency  
Emajlirane rešetke  
Integrirano elektronsko paljenje  
Korišćenje prirodnog gasa G20-20  
mbar-a  
Mogućnost prilagođenja na propan-  
butan G30-30 mbar-a i G20-13  
mbar-a

#### KARAKTERISTIKE ZA BEZBEDNOSTI

Uređaj u slučaju nestanka plamena

#### TEHNIČKE KARAKTERISTIKE

Snaga: 10,7 kW  
Dimenzije uređaja (VxŠxD):  
55x750x510 mm

Варочная поверхность 75 см с 4  
стандартными горелками  
+ 1 горелка ВОК

#### ОСНОВНЫЕ ХАРАКТЕРИСТИКИ

Элементы управления на  
передней панели  
Горелки:  
- Передняя левая: 1 кВт - Передняя  
правая: 1,75 кВт - Задняя левая:  
2,9 кВт - Задняя правая: 1,75 кВт -  
Центральная: ВОК 3,3 кВт  
Высокоэффективные горелки  
Эмалированные решетки  
Встроенная электронная система  
поджига  
Используется природный газ G20-  
20 мбар  
Можно использовать  
сжиженный газ  
G30-30 мбар и G20-13 мбар

#### ХАРАКТЕРИСТИКИ БЕЗОПАСНОСТИ

Датчик наличия пламени

#### ТЕХНИЧЕСКИЕ ХАРАКТЕРИСТИКИ

Мощность: 10,7 кВт  
Размеры изделия (В x Ш x Г):  
55 x 750 x 510 мм

OEPO0003X

€ 560,00



# ELETTRODOMESTICI

APPLIANCES  
APPAREILS ÉLECTROMÉNAGERS  
ELEKTRICNI UREDJAJI  
ЭЛЕКТРОБЫТОВЫЕ ПРИБОРЫ



**PIANI COTTURA**  
HOBS - PLAQUES DE CUISSON  
PLOČE ZA KUVANJE - ВАРОЧНЫЕ ПАНЕЛИ

## HIAW 75225 SX



Piano cottura 75 cm con  
4 bruciatori standard + 1 Wok

### CARATTERISTICHE PRINCIPALI

Comandi frontali  
Bruciatori:  
- Sinistro anteriore : 1 kW  
- Destro anteriore : 1,75 kW  
- Sinistro posteriore : 2,9 kW  
- Destro posteriore : 1,75 kW  
- Centrale: Wok High Power 5 kW  
Bruciatori High Efficiency  
Griglie in ghisa  
Adattatore Wok  
Accensione elettronica integrata  
Uso di gas naturale G20-20 mbar  
Adattabile a GPL G30-30 mbar

### CARATTERISTICHE PER LA SICUREZZA

Dispositivo per assenza di fiamma

### CARATTERISTICHE TECNICHE

Potenza: 12,4 kW  
Dimensioni prodotto (hxlxp):  
55x750x522 mm

75 cm hob with 4 standard burners  
+ 1 Wok

### KEY FEATURES

Front controls  
Burners:  
- Front left: 1 kW  
- Front right: 1,75 kW  
- Rear left: 2,9 kW  
- Rear right: 1,75 kW  
- Central: Wok High Power 5 kW  
High Efficiency Burners  
Cast iron pan supports  
Wok Adapter  
Integrated electronic ignition  
Use of natural gas G20-20 mbar  
Adaptable to LPG G30-30 mbar

### SAFETY FEATURES

Flame failure device

### TECHNICAL FEATURES

Power: 12,4 kW  
Product dimensions (hxlxd):  
55x750x510 mm

Plaque de cuisson 75 cm  
avec 4 brûleurs standards + 1 Wok

### CARACTÉRISTIQUES PRINCIPALES

Commandes frontales  
Brûleurs :  
- Gauche avant : 1 kW  
- Droit avant : 1,75 kW  
- Gauche arrière : 2,9 kW  
- Droit arrière : 1,75 kW  
- Central: Wok High Power 5 kW  
Brûleurs High Efficiency  
Grilles en fonte  
Adaptateur Wok  
Allumage électronique intégré  
Utilisation de gaz naturel  
G20-20 mbars  
Adaptable à GPL G30-30 mbars

### CARACTÉRISTIQUES DE SÉCURITÉ

Dispositif pour absence de flamme

### CARACTÉRISTIQUES TECHNIQUES

Puissance : 12,4 kW  
Dimensions du produit (hxlxp) :  
55 x 750 x 510 mm

Ploča za kuvanje 75 cm sa  
4 standardna gorionika + 1 Wok

### GLAVNE KARAKTERISTIKE

Prednje komande  
Gorionici:  
- Prednji levi: 1 kW  
- Prednji desni: 1,75 kW  
- Stražnji levi: 2,9 kW  
- Stražnji desni: 1,75 kW  
- Centralni: Wok High Power 5 kW  
Gorionici High Efficiency  
Rešetke od livenog gvožđa  
Adapter Wok  
Integrirano elektronsko paljenje  
Korišćenje prirodnog gasa G20-20  
mbar-a  
Mogućnost prilagođenja na  
propan-butan G30-30 mbar-a

### KARAKTERISTIKE BEZBEDNOSTI

Uređaj u slučaju nestanka plamena

### TEHNIČKE KARAKTERISTIKE

Snaga: 12,4 kW  
Dimenzije uređaja (VxŠxD):  
55x750x510 mm

Варочная поверхность 75 см с  
4 стандартными горелками + 1  
горелка ВОК

### ОСНОВНЫЕ ХАРАКТЕРИСТИКИ

Элементы управления на  
передней панели  
Горелки:  
– Передняя левая: 1 кВт  
– Передняя правая: 1,75 кВт  
– Задняя левая: 2,9 кВт  
– Задняя правая: 1,75 кВт  
– Центральная: ВОК высокой  
мощности 5 кВт  
Высокоэффективные горелки  
Чугунные решетки  
Адаптер ВОК  
Встроенная электронная система  
поджига  
Используется природный газ G20-  
20 мбар  
Можно использовать  
сжиженный газ  
G30-30 мбар

### ХАРАКТЕРИСТИКИ БЕЗОПАСНОСТИ

Датчик наличия пламени

### ТЕХНИЧЕСКИЕ ХАРАКТЕРИСТИКИ

Мощность: 12,4 кВт  
Размеры изделия (В x Ш x Г):  
55 x 750 x 510 мм

OEPO0002X

€ 750,00

# ELETTRODOMESTICI

APPLIANCES  
APPAREILS ÉLECTROMÉNAGERS  
ELEKTRICNI UREDJAJI  
ЭЛЕКТРОБЫТОВЫЕ ПРИБОРЫ



**PIANI COTTURA**  
HOBS - PLAQUES DE CUISSON  
PLOČE ZA KUVANJE - ВАРОЧНЫЕ ПАНЕЛИ

## HIAW 75224 SAR



Piano cottura 75 cm con  
4 bruciatori standard + 1 Wok

### CARATTERISTICHE PRINCIPALI

Comandi frontali  
Bruciatori:  
- Sinistro anteriore : 1 kW  
- Destro anteriore : 1,75 kW  
- Sinistro posteriore : 2,9 kW  
- Destro posteriore : 1,75 kW  
- Centrale: wok 3,3 kW  
Bruciatori High Efficiency  
Griglie smaltate  
Accensione elettronica integrata  
Uso di gas naturale G20-20 mbar  
Adattabile a GPL G30-30 mbar  
e G20-13 mbar

### CARATTERISTICHE PER LA SICUREZZA

Dispositivo per assenza di fiamma

### CARATTERISTICHE TECNICHE

Potenza: 10,7 kW  
Dimensioni prodotto (hxlxp):  
55x750x522 mm

75 cm hob with 4 standard burners  
+ 1 Wok

### KEY FEATURES

Front controls  
Burners:  
- Front left: 1 kW  
- Front right: 1,75 kW  
- Rear left: 2,9 kW  
- Rear right: 1,75 kW  
- Central: wok 3,3 kW  
High Efficiency Burners  
Enamelled pan supports  
Integrated electronic ignition  
Use of natural gas G20-20 mbar  
Adaptable to LPG G30-30 mbar and  
G20-13 mbar

### SAFETY FEATURES

Flame failure device

### TECHNICAL FEATURES

Power: 10,7 kW  
Product dimensions (hxlxd):  
55x750x510 mm

Plaque de cuisson 75 cm  
avec 4 brûleurs standards + 1 Wok

### CARACTÉRISTIQUES PRINCIPALES

Commandes frontales  
Brûleurs :  
- Gauche avant : 1 kW  
- Droit avant : 1,75 kW  
- Gauche arrière : 2,9 kW  
- Droit arrière : 1,75 kW  
- Central: wok 3,3 kW  
Brûleurs High Efficiency  
Grilles émaillées  
Allumage électronique intégré  
Utilisation de gaz naturel  
G20-20 mbars  
Adaptable à GPL G30-30 mbars et  
G20-13 mbars

### CARACTÉRISTIQUES DE SÉCURITÉ

Dispositif pour absence de flamme

### CARACTÉRISTIQUES TECHNIQUES

Puissance : 10,7 kW  
Dimensions du produit (hxlxp) :  
55 x 750 x 510 mm

Ploča za kuvanje 75 cm sa  
4 standardna gorionika + 1 Wok

### GLAVNE KARAKTERISTIKE

Prednje komande  
Gorionici:  
- Prednji levi: 1 kW  
- Prednji desni: 1,75 kW  
- Stražnji levi: 2,9 kW  
- Stražnji desni: 1,75 kW  
- Centralni: wok 3,3 kW  
Gorionici High Efficiency  
Emajlirane rešetke  
Integrirano elektronsko paljenje  
Korišćenje prirodnog gasa G20-20  
mbar-a  
Mogućnost prilagođenja na propan-  
butan G30-30 mbar-a i G20-13  
mbar-a

### KARAKTERISTIKE BEZBEDNOSTI

Uređaj u slučaju nestanka plamena

### TEHNIČKE KARAKTERISTIKE

Snaga: 10,7 kW  
Dimenzije uređaja (VxŠxD):  
55x750x510 mm

Варочная поверхность 75 см с  
4 стандартными горелками  
+ 1 горелка ВОК

### ОСНОВНЫЕ ХАРАКТЕРИСТИКИ

Элементы управления на  
передней панели  
Горелки:  
– Передняя левая: 1 кВт  
– Передняя правая: 1,75 кВт  
– Задняя левая: 2,9 кВт  
– Задняя правая: 1,75 кВт  
– Центральная: ВОК 3,3 кВт  
Высокоэффективные горелки  
Эмалированные решетки  
Встроенная электронная система  
поджига  
Используется природный газ G20-  
20 мбар  
Можно использовать  
сжиженный газ  
G30-30 мбар и G20-13 мбар

### ХАРАКТЕРИСТИКИ БЕЗОПАСНОСТИ

Датчик наличия пламени

### ТЕХНИЧЕСКИЕ ХАРАКТЕРИСТИКИ

Мощность: 10,7 кВт  
Размеры изделия (В x Ш x Г):  
55 x 750 x 510 мм

OEPO0018G

€ 703,00

## HIAW 75224 SAVR



Piano cottura 75 cm con  
4 bruciatori standard + 1 Wok

### CARATTERISTICHE PRINCIPALI

Comandi frontali  
Bruciatori:  
- Sinistro anteriore : 1 kW  
- Destro anteriore : 1,75 kW  
- Sinistro posteriore : 2,9 kW  
- Destro posteriore : 1,75 kW  
- Centrale: wok 3,3 kW  
Bruciatori High Efficiency  
Griglie smaltate  
Accensione elettronica integrata  
Uso di gas naturale G20-20 mbar  
Adattabile a GPL G30-30 mbar  
e G20-13 mbar

### CARATTERISTICHE PER LA SICUREZZA

Dispositivo per assenza di fiamma

### CARATTERISTICHE TECNICHE

Potenza: 10,7 kW  
Dimensioni prodotto (hxlxp):  
55x750x522 mm

75 cm hob with 4 standard burners  
+ 1 Wok

### KEY FEATURES

Front controls  
Burners:  
- Front left: 1 kW  
- Front right: 1,75 kW - Rear left:  
2,9 kW  
- Rear right: 1,75 kW  
- Central: 3,3 kW Wok  
High Efficiency Burners  
Enamelled pan supports  
Integrated electronic ignition  
Use of natural gas G20-20 mbar  
Adaptable to LPG G30-30 mbar and  
G20-13 mbar

### SAFETY FEATURES

Flame failure device

### TECHNICAL FEATURES

Power: 10,7 kW  
Product dimensions (hxlxd):  
55x750x510 mm

Plaque de cuisson 75 cm  
avec 4 brûleurs standards + 1 Wok

### CARACTÉRISTIQUES PRINCIPALES

Commandes frontales  
Brûleurs :  
- Gauche avant : 1 kW  
- Droit avant : 1,75 kW  
- Gauche arrière : 2,9 kW  
- Droit arrière : 1,75 kW  
- Central: wok 3,3 kW  
Brûleurs High Efficiency  
Grilles émaillées  
Allumage électronique intégré  
Utilisation de gaz naturel  
G20-20 mbars  
Adaptable à GPL G30-30 mbars et  
G20-13 mbars

### CARACTÉRISTIQUES DE SÉCURITÉ

Dispositif pour absence de flamme

### CARACTÉRISTIQUES TECHNIQUES

Puissance : 10,7 kW  
Dimensions du produit (hxlxp) :  
55 x 750 x 510 mm

Ploča za kuvanje 75 cm sa  
4 standardna gorionika + 1 Wok

### GLAVNE KARAKTERISTIKE

Prednje komande  
Gorionici:  
- Prednji levi: 1 kW  
- Prednji desni: 1,75 kW  
- Stražnji levi: 2,9 kW  
- Stražnji desni: 1,75 kW  
- Centralni: wok 3,3 kW  
Gorionici High Efficiency  
Emajlirane rešetke  
Integrirano elektronsko paljenje  
Korišćenje prirodnog gasa G20-20  
mbar-a  
Mogućnost prilagođenja na propan-  
butan G30-30 mbar-a i G20-13  
mbar-a

### KARAKTERISTIKE BEZBEDNOSTI

Uređaj u slučaju nestanka plamena

### TEHNIČKE KARAKTERISTIKE

Snaga: 10,7 kW  
Dimenzije uređaja (VxŠxD):  
55x750x510 mm

Варочная поверхность 75 см с  
4 стандартными горелками + 1  
горелка ВОК

### ОСНОВНЫЕ ХАРАКТЕРИСТИКИ

Элементы управления на  
передней панели  
Горелки:  
– Передняя левая: 1 кВт  
– Передняя правая: 1,75 кВт –  
Задняя левая: 2,9 кВт  
– Задняя правая: 1,75 кВт  
– Центральная: ВОК 3,3 кВт  
Высокоэффективные горелки  
Эмалированные решетки  
Встроенная электронная система  
поджига  
Используется природный газ G20-  
20 мбар  
Можно использовать  
сжиженный газ  
G30-30 мбар и G20-13 мбар

### ХАРАКТЕРИСТИКИ БЕЗОПАСНОСТИ

Датчик наличия пламени

### ТЕХНИЧЕСКИЕ ХАРАКТЕРИСТИКИ

Мощность: 10,7 кВт  
Размеры изделия (В x Ш x Г):  
55 x 750 x 510 мм

OEPO0018X

€ 819,00

## HILG 64220 S



Piano cottura 60 cm  
con 4 bruciatori standard

### CARATTERISTICHE PRINCIPALI

Comandi frontali  
Bruciatori:  
- Sinistro anteriore : 2 kW  
- Destro anteriore : 1 kW  
- Sinistro posteriore : 2,9 kW  
- Destro posteriore : 2 kW  
Bruciatori High Efficiency  
Griglie smaltate singole  
Accensione elettronica integrata  
Uso di gas naturale G20-20 mbar  
Adattabile a GPL G30-30 mbar,  
G20-13 mbar

### CARATTERISTICHE PER LA SICUREZZA

Dispositivo per assenza di fiamma

### CARATTERISTICHE TECNICHE

Potenza: 7,9 kW  
Dimensioni prodotto (hxlxp):  
55x590x522 mm

60 cm hob  
with 4 standard burners

### KEY FEATURES

Front controls  
Burners:  
- Front left: 2 kW  
- Front right: 1 kW  
- Rear left: 2,9 kW  
- Rear right: 2 kW  
High Efficiency Burners  
Individual enamelled pan supports  
Integrated electronic ignition  
Use of natural gas G20-20 mbar  
Adaptable to LPG G30-30 mbar,  
G20-13 mbar

### SAFETY FEATURES

Flame failure device

### TECHNICAL FEATURES

Power: 7,9 kW  
Product dimensions (hxlxd):  
55x590x522 mm

Plaque de cuisson 60 cm  
avec 4 brûleurs standards

### CARACTÉRISTIQUES PRINCIPALES

Commandes frontales  
Brûleurs :  
- Gauche avant : 2 kW  
- Droit avant : 1 kW  
- Gauche arrière : 2,9 kW  
- Droit arrière : 2 kW  
Brûleurs High Efficiency  
Grilles émaillées individuelles  
Allumage électronique intégré  
Utilisation de gaz naturel  
G20-20 mbars  
Adaptable à GPL G30-30 mbars,  
G20-13 mbars

### CARACTÉRISTIQUES DE SÉCURITÉ

Dispositif pour absence de flamme

### CARACTÉRISTIQUES TECHNIQUES

Puissance : 7,9 kW  
Dimensions du produit (hxlxp) :  
55 x 590 x 522 mm

Ploča za kuvanje 60 cm sa  
4 standardna gorionika

### GLAVNE KARAKTERISTIKE

Prednje komande  
Gorionici:  
- Prednji levi: 2 kW  
- Prednji desni: 1 kW  
- Stražnji levi: 2,9 kW  
- Stražnji desni: 2 kW  
Gorionici High Efficiency  
Pojedinačne emajlirane rešetke  
Integrirano elektronsko paljenje  
Korišćenje prirodnog gasa G20-20  
mbar-a  
Mogućnost prilagođenja na  
propan-butan G30-30 mbar-a,  
G20-13 mbar-a

### KARAKTERISTIKE BEZBEDNOSTI

Uređaj u slučaju nestanka plamena

### TEHNIČKE KARAKTERISTIKE

Snaga: 7,9 kW  
Dimenzije uređaja (VxŠxD):  
55x590x522 mm

Варочная поверхность 60 см с  
4 стандартными горелками

### ОСНОВНЫЕ ХАРАКТЕРИСТИКИ

Элементы управления на  
передней панели  
Горелки:  
– Передняя левая: 2 кВт  
– Передняя правая: 1 кВт  
– Задняя левая: 2,9 кВт  
– Задняя правая: 2 кВт  
Высокоэффективные горелки  
Отдельные эмалированные  
решетки  
Встроенная электронная система  
поджига  
Используется природный газ G20-  
20 мбар  
Можно использовать  
сжиженный  
углеводородный газ G30-30 мбар,  
G20-13 мбар

### ХАРАКТЕРИСТИКИ БЕЗОПАСНОСТИ

Датчик наличия пламени

### ТЕХНИЧЕСКИЕ ХАРАКТЕРИСТИКИ

Мощность: 7,9 кВт  
Размеры изделия (В x Ш x Г):  
55 x 590 x 522 мм

OEPO0015X

€ 709,00

# ELETTRODOMESTICI

APPLIANCES  
APPAREILS ÉLECTROMÉNAGERS  
ELEKTRICNI UREDJAJI  
ЭЛЕКТРОБЫТОВЫЕ ПРИБОРЫ



PIANI COTTURA  
HOBS - PLAQUES DE CUISSON  
PLOČE ZA KUVANJE - ВАРОЧНЫЕ ПАНЕЛИ

## HILG 64222 SW



Piano cottura 60 cm con 4 bruciatori standard

### CARATTERISTICHE PRINCIPALI

Comandi frontali  
Bruciatori:  
- Sinistro anteriore : 2 kW  
- Destro anteriore : 1 kW  
- Sinistro posteriore : 2,9 kW  
- Destro posteriore : 2 kW  
Bruciatori High Efficiency  
Griglie in ghisa singole  
Accensione elettronica integrata  
Use of natural gas G20-20 mbar  
Adattabile a GPL G30-30 mbar, G20-13 mbar

### CARATTERISTICHE PER LA SICUREZZA

Dispositivo per assenza di fiamma

### CARATTERISTICHE TECNICHE

Potenza: 7,9 kW  
Dimensioni prodotto (hxlxp): 55x590x522 mm

60 cm hob with 4 standard burners

### KEY FEATURES

Front controls  
Burners:  
- Front left: 2 kW  
- Front right: 1 kW  
- Rear left: 2.9 kW  
- Rear right: 2 kW  
High Efficiency Burners  
Individual cast iron pan supports  
Integrated electronic ignition  
Use of natural gas G20-20 mbar  
Adaptable to LPG G30-30 mbar, G20-13 mbar

### SAFETY FEATURES

Flame failure device

### TECHNICAL FEATURES

Power: 7.9 kW  
Product dimensions (hxlxd): 55x590x522 mm

Plaque de cuisson 60 cm avec 4 brûleurs standards

### CARACTÉRISTIQUES PRINCIPALES

Commandes frontales  
Brûleurs :  
- Gauche avant : 2 kW  
- Droit avant : 1 kW  
- Gauche arrière : 2,9 kW  
- Droit arrière : 2 kW  
Brûleurs High Efficiency  
Grilles individuelles en fonte  
Allumage électronique intégré  
Utilisation de gaz naturel  
G20-20 mbars  
Adaptable à GPL G30-30 mbars, G20-13 mbars

### CARACTÉRISTIQUES DE SÉCURITÉ

Dispositif pour absence de flamme

### CARACTÉRISTIQUES TECHNIQUES

Puissance : 7,9 kW  
Dimensions du produit (hxlxp) : 55 x 590 x 522 mm

Ploča za kuvanje 60 cm sa 4 standardna gorionika

### GLAVNE KARAKTERISTIKE

Prednje komande  
Gorionici:  
- Prednji levi: 2 kW  
- Prednji desni: 1 kW  
- Stražnji levi: 2,9 kW  
- Stražnji desni: 2 kW  
Gorionici High Efficiency  
Pojedinačne rešetke od livenog gvožđa  
Integrirano elektronsko paljenje  
Korišćenje prirodnog gasa G20-20 mbar-a  
Mogućnost prilagođenja na propan-butan G30-30 mbar-a, G20-13 mbar-a

### KARAKTERISTIKE BEZBEDNOSTI

Uređaj u slučaju nestanka plamena

### TEHNIČKE KARAKTERISTIKE

Snaga: 7,9 kW  
Dimenzije uređaja (VxŠxD): 55x590x522 mm

Варочная поверхность 60 см с 4 стандартными горелками

### ОСНОВНЫЕ ХАРАКТЕРИСТИКИ

Элементы управления на передней панели  
Горелки:  
- Передняя левая: 2 кВт  
- Передняя правая: 1 кВт  
- Задняя левая: 2,9 кВт  
- Задняя правая: 2 кВт  
Высокоэффективные горелки  
Отдельные чугунные решетки  
Встроенная электронная система поджига  
Используется природный газ G20-20 мбар  
Можно использовать сжиженный углеводородный газ G30-30 мбар, G20-13 мбар

### ХАРАКТЕРИСТИКИ БЕЗОПАСНОСТИ

Датчик наличия пламени

### ТЕХНИЧЕСКИЕ ХАРАКТЕРИСТИКИ

Мощность: 7,9 кВт  
Размеры изделия (В x Ш x Г): 55 x 590 x 522 мм

OEPO0040W

€ 1.083,00

# ELETTRODOMESTICI

APPLIANCES  
APPAREILS ÉLECTROMÉNAGERS  
ELEKTRICNI UREDJAJI  
ЭЛЕКТРОБЫТОВЫЕ ПРИБОРЫ



PIANI COTTURA  
HOBS - PLAQUES DE CUISSON  
PLOČE ZA KUVANJE - ВАРОЧНЫЕ ПАНЕЛИ

## HILW 75222 SW



Piano cottura 75 cm con 4 bruciatori standard + 1 Wok

### CARATTERISTICHE PRINCIPALI

Comandi frontali  
Bruciatori:  
- Sinistro anteriore : 1,75 kW  
- Destro anteriore : 1 kW  
- Sinistro posteriore : 2,9 kW  
- Destro posteriore : 1,75 kW  
- Central : Wok High Power 5 kW  
Bruciatori High Efficiency  
Griglie in ghisa singole  
Accensione elettronica integrata  
Adattatore Wok  
Use of natural gas G20-20 mbar  
Adattabile a GPL G30-30 mbar, G20-13 mbar

### CARATTERISTICHE PER LA SICUREZZA

Dispositivo per assenza di fiamma

### CARATTERISTICHE TECNICHE

Potenza: 12,4 kW  
Dimensioni prodotto (hxlxp): 55x750x522 mm

75 cm hob with 4 standard burners + 1 Wok

### KEY FEATURES

Front controls  
Burners:  
- Front left: 1.75 kW  
- Front right: 1 kW  
- Rear left: 2.9 kW  
- Rear right: 1.75 kW  
- Central: Wok High Power 5 kW  
High Efficiency Burners  
Individual cast iron pan supports  
Integrated electronic ignition  
Wok Adapter  
Use of natural gas G20-20 mbar  
Adaptable to LPG G30-30 mbar, G20-13 mbar

### SAFETY FEATURES

Flame failure device

### TECHNICAL FEATURES

Power: 12.4 kW  
Product dimensions (hxlxd): 55x750x522 mm

Plaque de cuisson 75 cm avec 4 brûleurs standards + 1 Wok

### CARACTÉRISTIQUES PRINCIPALES

Commandes frontales  
Brûleurs :  
- Gauche avant : 1,75 kW  
- Droit avant : 1 kW  
- Gauche arrière : 2,9 kW  
- Droit arrière : 1,75 kW  
- Central: Wok High Power 5 kW  
Brûleurs High Efficiency  
Grilles individuelles en fonte  
Allumage électronique intégré  
Adaptateur Wok  
Utilisation de gaz naturel  
G20-20 mbars  
Adaptable à GPL G30-30 mbars, G20-13 mbars

### CARACTÉRISTIQUES DE SÉCURITÉ

Dispositif pour absence de flamme

### CARACTÉRISTIQUES TECHNIQUES

Puissance : 12,4 kW  
Dimensions du produit (hxlxp) : 55 x 750 x 522 mm

Ploča za kuvanje 75 cm sa 4 standardna gorionika + 1 Wok

### GLAVNE KARAKTERISTIKE

Prednje komande  
Gorionici:  
- Prednji levi: 1,75 kW  
- Prednji desni: 1 kW  
- Stražnji levi: 2,9 kW  
- Stražnji desni: 1,75 kW  
- Centralni: Wok High Power 5 kW  
Gorionici High Efficiency  
Pojedinačne rešetke od livenog gvožđa  
Integrirano elektronsko paljenje  
Adaptir Wok  
Korišćenje prirodnog gasa G20-20 mbar-a  
Mogućnost prilagođenja na propan-butan G30-30 mbar-a, G20-13 mbar-a

### KARAKTERISTIKE BEZBEDNOSTI

Uređaj u slučaju nestanka plamena

### TEHNIČKE KARAKTERISTIKE

Snaga: 12,4 kW  
Dimenzije uređaja (VxŠxD): 55x750x522 mm

Варочная поверхность 75 см с 4 стандартными горелками + 1 горелка ВОК

### ОСНОВНЫЕ ХАРАКТЕРИСТИКИ

Элементы управления на передней панели  
Горелки:  
- Передняя левая: 1,75 кВт  
- Передняя правая: 1 кВт  
- Задняя левая: 2,9 кВт  
- Задняя правая: 1,75 кВт  
- Центральная: ВОК высокой мощности 5 кВт  
Высокоэффективные горелки  
Отдельные чугунные решетки  
Встроенная электронная система поджига  
Адаптер ВОК  
Используется природный газ G20-20 мбар  
Можно использовать сжиженный углеводородный газ G30-30 мбар, G20-13 мбар

### ХАРАКТЕРИСТИКИ БЕЗОПАСНОСТИ

Датчик наличия пламени

### ТЕХНИЧЕСКИЕ ХАРАКТЕРИСТИКИ

Мощность: 12,4 кВт  
Размеры изделия (В x Ш x Г): 55 x 750 x 522 мм

OEPO0016W

€ 1.194,00

## HILW 75222S



Piano cottura 75 cm con 4 bruciatori standard + 1 Wok

### CARATTERISTICHE PRINCIPALI

Comandi frontali  
Bruciatori:  
- Sinistro anteriore : 1,75 kW  
- Destro anteriore : 1 kW  
- Sinistro posteriore : 2,9 kW  
- Destro posteriore : 1,75 kW  
- Centrale: Wok High Power 5 kW  
Bruciatori High Efficiency  
Griglie in ghisa singole  
Accensione elettronica integrata  
Adattatore Wok  
Use of natural gas G20-20 mbar  
Adattabile a GPL G30-30 mbar, G20-13 mbar

### CARATTERISTICHE PER LA SICUREZZA

Dispositivo per assenza di fiamma

### CARATTERISTICHE TECNICHE

Potenza: 12,4 kW  
Dimensioni prodotto (hxlxp): 55x750x522 mm

75 cm hob with 4 standard burners + 1 Wok

### KEY FEATURES

Front controls  
Burners:  
- Front left: 1.75 kW  
- Front right: 1 kW  
- Rear left: 2.9 kW  
- Rear right: 1.75 kW  
- Central: Wok High Power 5 kW  
High Efficiency Burners  
Individual cast iron pan supports  
Integrated electronic ignition  
Wok Adapter  
Use of natural gas G20-20 mbar  
Adaptable to LPG G30-30 mbar, G20-13 mbar

### SAFETY FEATURES

Flame failure device

### TECHNICAL FEATURES

Power: 12.4 kW  
Product dimensions (hxlxd): 55x750x522 mm

Plaque de cuisson 75 cm avec 4 brûleurs standards + 1 Wok

### CARACTÉRISTIQUES PRINCIPALES

Commandes frontales  
Brûleurs :  
- Gauche avant : 1,75 kW  
- Droit avant : 1 kW  
- Gauche arrière : 2,9 kW  
- Droit arrière : 1,75 kW  
- Central : Wok High Power 5 kW  
Brûleurs High Efficiency  
Grilles individuelles en fonte  
Allumage électronique intégré  
Adaptateur Wok  
Utilisation de gaz naturel G20-20 mbars  
Adaptable à GPL G30-30 mbars, G20-13 mbars

### CARACTÉRISTIQUES DE SÉCURITÉ

Dispositif pour absence de flamme

### CARACTÉRISTIQUES TECHNIQUES

Puissance : 12,4 kW  
Dimensions du produit (hxlxp) : 55 x 750 x 522 mm

Ploča za kuvanje 75 cm sa 4 standardna gorionika + 1 Wok

### GLAVNE KARAKTERISTIKE

Prednje komande  
Gorionici:  
- Prednja leva: 1,75 kW  
- Prednja desna: 1 kW  
- Stražnja leva: 2,9 kW  
- Stražnja desna: 1,75 kW  
- Centralni: Wok High Power 5 kW  
Gorionici High Efficiency  
Pojedinačne rešetke od livenog gvožđa  
Integrirano elektronsko paljenje  
Adapter Wok  
Korišćenje prirodnog gasa G20-20 mbar-a  
Mogućnost prilagođenja na propan-butan G30-30 mbar-a, G20-13 mbar-a

### KARAKTERISTIKE BEZBEDNOSTI

Uređaj u slučaju nestanka plamena

### TEHNIČKE KARAKTERISTIKE

Snaga: 12,4 kW  
Dimenzije uređaja (VxŠxD): 55x750x522 mm

Варочная поверхность 75 см с 4 стандартными горелками + 1 горелка ВОК

### ОСНОВНЫЕ ХАРАКТЕРИСТИКИ

Элементы управления на передней панели  
Горелки:  
- Передняя левая: 1,75 кВт  
- Передняя правая: 1 кВт  
- Задняя левая: 2,9 кВт  
- Задняя правая: 1,75 кВт  
- Центральная: ВОК высокой мощности 5 кВт  
Высокоэффективные горелки  
Отдельные чугунные решетки  
Встроенная электронная система поджига  
Адаптер ВОК  
Используется природный газ G20-20 мбар  
Можно использовать сжиженный углеводородный газ G30-30 мбар, G20-13 мбар

### ХАРАКТЕРИСТИКИ БЕЗОПАСНОСТИ

Датчик наличия пламени

### ТЕХНИЧЕСКИЕ ХАРАКТЕРИСТИКИ

Мощность: 12,4 кВт  
Размеры изделия (В x Ш x Г): 55 x 750 x 522 мм

OEPO0016X

€ 828,00

## HII 64430 GT



60 cm Piano cottura a induzione EasyPlug

### CARATTERISTICHE PRINCIPALI

Touch control anteriore  
4 zone di cottura  
Anteriore sinistro: 180 mm - 1,8 / 3,0 kW  
Anteriore destro: 145 mm - 1,5 / 2,2 kW  
Posteriore sinistro: 180 mm - 1,8 / 3,0 kW  
Posteriore destro: 210 mm - 2,0 / 3,6 kW  
9 livelli di cottura per zona  
Funzione Booster  
Indicatore di accensione-spegnimento  
Timer

### CARATTERISTICHE PER LA SICUREZZA

Dispositivo sicurezza bambini  
Sicurezza extraraffuso  
Spegnimento automatico  
Sistema di sicurezza in caso di surriscaldamento

### CARATTERISTICHE TECNICHE

Potenza elettrica: 3,6 kW  
Dimensioni prodotto (hxlxp): 54x580x510 mm

60 cm EasyPlug induction hob

### KEY FEATURES

Front touch control  
4 cooking zones  
Front left: 180 mm - 1.8 / 3.0 kW  
Front right: 145 mm - 1.5 / 2.2 kW  
Rear left: 180 mm - 1.8 / 3.0 kW  
Rear right: 210 mm - 2.0 / 3.6 kW  
9 cooking levels each zone  
Booster Function  
On-off indicator  
Timer

### SAFETY FEATURES

Child lock device  
Extra-flow safety  
Flame failure safety device  
Safety system in case of overheating

### TECHNICAL FEATURES

Electric power: 3.6 kW  
Product dimensions (hxlxd): 54x580x510 mm

60 cm Plaque de cuisson à induction EasyPlug

### CARACTÉRISTIQUES PRINCIPALES

Commandes tactiles frontales  
4 zones de cuisson  
Avant gauche : 180 mm - 1,8 / 3,0 kW  
Avant droit : 145 mm - 1,5 / 2,2 kW  
Arrière gauche : 180 mm - 1,8 / 3,0 kW  
Arrière droite : 210 mm - 2,0 / 3,6 kW  
9 niveaux de cuisson par zones  
Fonction Booster  
Indicateur d'allumage-extinction  
Minuterie

### CARACTÉRISTIQUES DE SÉCURITÉ

Dispositif de sécurité enfant  
Sécurité anti-débordement  
Extinction automatique  
Système de sécurité en cas de surchauffe

### CARACTÉRISTIQUES TECHNIQUES

Puissance électrique : 3,6 kW  
Dimensions du produit (hxlxp): 54 x 580 x 510 mm

Induktivna ploča EasyPlug 60 cm

### GLAVNE KARAKTERISTIKE

Dodirne komande s prednje strane  
4 zone kuvanja  
Prednja leva: 180 mm - 1,8 / 3,0 kW  
Prednja desna: 145 mm - 1,5 / 2,2 kW  
Stražnja leva: 180 mm - 1,8 / 3,0 kW  
Stražnja desna: 210 mm - 2,0 / 3,6 kW  
9 stepeni kuvanja u svakoj zoni  
Funkcija Booster  
Pokazivač paljenja - gašenja  
Tajmer

### KARAKTERISTIKE BEZBEDNOSTI

Uređaj za bezbednost dece  
Bezbednost protiv prejakog protoka  
Automatsko gašenje  
Bezbednosni sistem u slučaju pregrevavanja

### TEHNIČKE KARAKTERISTIKE

Električna snaga: 3,6 kW  
Dimenzije uređaja (VxŠxD): 54x580x510 mm

Индукционная варочная поверхность EasyPlug 60 см

### ОСНОВНЫЕ ХАРАКТЕРИСТИКИ

Сенсорное управление на передней панели  
4 зоны нагрева  
Передняя левая: 180 мм – 1,8 / 3,0 кВт  
Передняя правая: 145 мм – 1,5 / 2,2 кВт  
Задняя левая: 180 мм – 1,8 / 3,0 кВт  
Задняя правая: 210 мм – 2,0 / 3,6 кВт  
9 уровней нагрева в каждой зоне  
Функция Booster  
Индикатор включения-отключения  
Таймер

### ХАРАКТЕРИСТИКИ БЕЗОПАСНОСТИ

Защита от детей  
Функция дополнительного обдува  
Автоматическое выключение  
Система безопасности на случай перегрева

### ТЕХНИЧЕСКИЕ ХАРАКТЕРИСТИКИ

Электрическая мощность: 3,6 кВт  
Размеры изделия (В x Ш x Г): 54 x 580 x 510 мм

# ELETTRODOMESTICI

APPLIANCES  
APPAREILS ÉLECTROMÉNAGERS  
ELEKTRICNI UREDJAJI  
ЭЛЕКТРОБЫТОВЫЕ ПРИБОРЫ

beko

PIANI COTTURA  
HOBS - PLAQUES DE CUISSON  
PLOČE ZA KUVANJE - ВАРОЧНЫЕ ПАНЕЛИ

## HIC 64401



60 cm Piano cottura  
in vitroceramica

### CARATTERISTICHE PRINCIPALI

Comandi frontali elettronici  
slim touch  
4 zone in vitroceramica  
Anteriore sinistro:  
180 mm-1,8 kW  
Anteriore destro:  
140 mm - 1,2 kW  
Posteriore sinistro:  
140 mm - 1,2 kW  
Posteriore destro:  
180 mm - 1,8 kW  
9 livelli di cottura per zona  
Funzione Booster  
Indicatore di accensione -  
spengimento

### CARATTERISTICHE PER LA SICUREZZA

Indicatore calore residuo  
Sicurezza extraflusso  
Spegnimento automatico  
Sistema di sicurezza in  
caso di surriscaldamento

### CARATTERISTICHE TECNICHE

Potenza elettrica: 6 kW  
Dimensioni prodotto (hxlxp)  
45x580x510 mm

60 cm Glass ceramic hob

### KEY FEATURES

Slim touch electronic front controls  
4 Glass ceramic zones  
Front left: 180 mm - 1.8 kW  
Front right: 140 mm 1.2 kW  
Rear left: 140 mm 1.2 kW  
Rear right: 180 mm 1.8 kW  
9 cooking levels each zone  
Booster Function  
On-off indicator

### SAFETY FEATURES

Residual heat indicator  
Extra-flow safety  
Flame failure safety device  
Safety system in case of overheating

### TECHNICAL FEATURES

Electric power: 6 kW  
Product dimensions (hxlxd)  
45x580x510 mm

60 cm Plaques de cuisson en  
vitrocéramique

### CARACTÉRISTIQUES PRINCIPALES

Commandes électroniques frontales  
slim touch  
4 zones en vitrocéramique  
Avant gauche : 180 mm - 1,8 kW  
Avant droit : 140 mm 1,2 kW  
Arrière gauche : 140 mm 1,2 kW  
Arrière droit : 180 mm 1,8 kW  
9 niveaux de cuisson par zones  
Fonction Booster  
Indicateur d'allumage-extinction

### CARACTÉRISTIQUES DE SÉCURITÉ

Indicateur de chaleur résiduelle  
Sécurité anti-débordement  
Extinction automatique  
Système de sécurité en cas de  
surchauffe

### CARACTÉRISTIQUES TECHNIQUES

Puissance électrique : 6 kW  
Dimensions du produit (hxlxp)  
45 x 580 x 510 mm

Staklokeramička ploča 60 cm za  
kuvanje

### GLAVNE KARAKTERISTIKE

Prednje elektronske komande slim  
touch  
4 zone od staklokeramike  
Prednja leva: 180 mm - 1,8 kW  
Prednja desna: 140 mm 1,2 kW  
Stražnja leva: 140 mm 1,2 kW  
Stražnja desna: 180 mm 1,8 kW  
9 stepeni kuvanja u svakoj zoni  
Funkcija Booster  
Pokazivač paljenja - gašenja

### KARAKTERISTIKE BEZBEDNOSTI

Pokazivač preostale toplote  
Bezbednost protiv prejakog protoka  
Automatsko gašenje  
Bezbednosni sistem u slučaju  
pregrevavanja

### TEHNIČKE KARAKTERISTIKE

Električna snaga: 6 kW  
Dimenzije uređaja (VxŠxD)  
45x580x510 mm

Стеклокерамическая варочная  
поверхность 60 см

### ОСНОВНЫЕ ХАРАКТЕРИСТИКИ

Электронные элементы  
управления slim touch на  
передней панели  
4 зоны из стеклокерамики  
Передняя левая: 180 мм – 1,8 кВт  
Передняя правая: 140 мм – 1,2 кВт  
Задняя левая: 140 мм – 1,2 кВт  
Задняя правая: 180 мм – 1,8 кВт  
9 уровней нагрева в каждой зоне  
Функция Booster  
Индикатор включения-отключения

### ХАРАКТЕРИСТИКИ БЕЗОПАСНОСТИ

Индикатор остаточного тепла  
Функция дополнительного обдува  
Автоматическое выключение  
Система безопасности на случай  
перегрева

### ТЕХНИЧЕСКИЕ ХАРАКТЕРИСТИКИ

Электрическая мощность: 6 кВт  
Размеры изделия (В x Ш x Г):  
45 x 580 x 510 мм

OEPO0006X

€ 757,00

# ELETTRODOMESTICI

APPLIANCES  
APPAREILS ÉLECTROMÉNAGERS  
ELEKTRICNI UREDJAJI  
ЭЛЕКТРОБЫТОВЫЕ ПРИБОРЫ

beko

PIANI COTTURA  
HOBS - PLAQUES DE CUISSON  
PLOČE ZA KUVANJE - ВАРОЧНЫЕ ПАНЕЛИ

## HIZE 64101 X



60 cm Piano cottura elettrico

### CARATTERISTICHE PRINCIPALI

Comandi laterali  
2 piastre elettriche rapide  
e 2 standard  
Sinistro anteriore:  
1,5 kW-180 mm  
Destro anteriore:  
1,5 kW-145 mm Rapido  
Sinistro posteriore:  
1 kW-145 mm  
Destro posteriore:  
2,0 kW-180 mm Rapido

### CARATTERISTICHE TECNICHE

Potenza elettrica: 6 kW  
Dimensioni prodotto (hxlxp):  
50x580x510 mm

60 cm Electric hob

### KEY FEATURES

Side controls  
2 rapid and 2 standard electric  
plates  
Front left:  
1.5 kW-180 mm  
Front right: 1.5 kW-145 mm Rapido  
Rear left: 1 kW-145 mm  
Rear right: 2.0 kW-180 mm Rapido

### TECHNICAL FEATURES

Electric power: 6 kW  
Product dimensions (hxlxd):  
50x580x510 mm

60 cm Plaque de cuisson électrique

### CARACTÉRISTIQUES PRINCIPALES

Commandes latérales  
2 plaques électriques rapides et 2  
standards  
Gauche avant : 1,5 kW-180 mm  
Droit avant : 1,5 kW-145 mm Rapide  
Gauche arrière : 1 kW-145 mm  
Droit arrière : 2,0 kW-180 mm  
Rapide

### CARACTÉRISTIQUES TECHNIQUES

Puissance électrique : 6 kW  
Dimensions du produit (hxlxp) :  
50x580x510 mm

Električna ploča za kuvanje 60 cm

### GLAVNE KARAKTERISTIKE

Bočne komande  
2 brze električne ringle i 2  
standardne  
Prednja leva:  
1,5 kW-180 mm  
Prednja desna: 1,5 kW-145 mm Brza  
Stražnja leva: 1 kW-145 mm  
Stražnja desna: 2,0 kW-180 mm  
Brza

### TEHNIČKE KARAKTERISTIKE

Električna snaga: 6 kW  
Dimenzije uređaja (VxŠxD):  
50x580x510 mm

Электрическая варочная  
поверхность 60 см

### ОСНОВНЫЕ ХАРАКТЕРИСТИКИ

Элементы управления на боковой  
панели  
2 электрические конфорки  
быстрого приготовления и 2  
стандартные конфорки  
Передняя левая:  
1,5 кВт – 180 мм  
Передняя правая: 1,5 кВт – 145 мм  
Задняя левая: 1 кВт – 145 мм  
Задняя правая: 2,0 кВт – 180 мм  
быстрого приготовления

### ТЕХНИЧЕСКИЕ ХАРАКТЕРИСТИКИ

Электрическая мощность: 6 кВт  
Размеры изделия (В x Ш x Г):  
50 x 580 x 510 мм

OEPO0009X

€ 407,00

## HIZM 64120 SX



Piano cottura misto 60 cm  
con 3 bruciatori a gas  
+ 1 piastra elettrica

### CARATTERISTICHE PRINCIPALI

Comandi laterali  
Bruciatori:  
- Sinistro anteriore : 2,9 kW  
- Destro anteriore : 1 kW  
- Sinistro posteriore : 1 kW-145 mm  
- Destro posteriore : 2 kW  
Griglie smaltate  
Accensione elettronica  
integrata  
Uso di gas naturale G20-20 mbar  
Adattabile a GPL G30-30 mbar

### CARATTERISTICHE PER LA SICUREZZA

Dispositivo per assenza di fiamma

### CARATTERISTICHE TECNICHE

Puissance : 5,9 kW  
Potenza elettrica: 1 kW  
Dimensioni prodotto (hxlxp):  
50x580x510 mm

60 cm mixed hob with 3 gas  
burners + 1 electric plate

### KEY FEATURES

Side controls  
Burners :  
- Front left: 2.9 kW  
- Front right: 1 kW  
- Rear left: 1 kW-145 mm  
- Rear right: 2 kW  
Enamelled pan supports  
Integrated electronic ignition  
Use of natural gas G20-20 mbar  
Adaptable to LPG G30-30 mbar

### SAFETY FEATURES

Flame failure device

### TECHNICAL FEATURES

Power: 5.9 kW  
Electric power: 1 kW  
Product dimensions (hxlxd):  
50x580x510 mm

Plaque de cuisson mixte 60 cm  
avec 3 brûleurs à gaz + 1 plaque  
électrique

### CARACTÉRISTIQUES PRINCIPALES

Commandes latérales  
Brûleurs :  
- Gauche avant : 2,9 kW  
- Droit avant : 1 kW  
- Gauche arrière : 1 kW-145 mm  
- Droit arrière : 2 kW  
Grilles émaillées  
Allumage électronique intégré  
Utilisation de gaz naturel  
G20-20 mbars  
Adapté à GPL G30-30 mbars

### CARACTÉRISTIQUES DE SÉCURITÉ

Dispositif pour absence de flamme

### CARACTÉRISTIQUES TECHNIQUES

Puissance : 5,9 kW  
Puissance électrique : 1 kW  
Dimensions du produit (hxlxp) :  
50 x 580 x 510 mm

Kombinovana ploča 60 cm sa  
3 gasna gorionika + 1 električnom  
ringlom

### GLAVNE KARAKTERISTIKE

Bočne komande  
Gorionici:  
- Prednji levi: 2,9 kW  
- Prednji desni: 1 kW  
- Stražnji levi: 1 kW-145 mm  
- Stražnji desni: 2 kW  
Emajlirane rešetke  
Integrirano elektronsko paljenje  
Korišćenje prirodnog gasa G20-20  
mbar-a  
Mogućnost prilagođenja na  
propan-butan G30-30 mbar-a

### KARAKTERISTIKE BEZBEDNOSTI

Uređaj u slučaju nestanka plamena

### TEHNIČKE KARAKTERISTIKE

Snaga: 5,9 kW  
Električna snaga: 1 kW  
Dimenzije uređaja (VxŠxD):  
50x580x510 mm

Варочная поверхность  
комбинированная 60 см с  
3 газовыми горелками и 1  
электрической конфоркой

### ОСНОВНЫЕ ХАРАКТЕРИСТИКИ

Элементы управления на боковой  
панели  
Горелки: -  
Передняя левая: 2,9 кВт  
Передняя правая: 1 кВт  
Задняя левая: 1 кВт – 145 мм  
Задняя правая: 2 кВт  
Эмалированные решетки  
Встроенная электронная система  
поджига

### Используется природный газ

G20-20 мбар  
Можно использовать  
скинженный газ  
G30-30 мбар

### ХАРАКТЕРИСТИКИ БЕЗОПАСНОСТИ

Датчик наличия пламени

### ТЕХНИЧЕСКИЕ ХАРАКТЕРИСТИКИ

Мощность: 5,9 кВт  
Электрическая мощность: 1 кВт  
Размеры изделия (В x Ш x Г):  
50 x 580 x 510 мм

## HDMI 32400 DTX



30 cm Piano cottura a induzione

### CARATTERISTICHE PRINCIPALI

Cornice inox  
2 zone induzione  
Comandi touch control  
Zona anteriore: 160 mm-1,4 kW  
Zona posteriore: 200 mm-2,3 kW  
Funzione Booster

### CARATTERISTICHE PER LA SICUREZZA

Dispositivo sicurezza bambini  
Indicatore calore residuo  
Sicurezza extraflusso  
Spegnimento automatico

### CARATTERISTICHE TECNICHE

Potenza elettrica: 3,7 kW  
Dimensioni prodotto (hxlxp):  
56x288x510 mm

30 cm Induction hob

### KEY FEATURES

Stainless steel frame  
2 induction zones  
Touch controls  
Front zone: 160 mm-1.4 kW  
Rear zone: 200 mm-2.3 kW  
Booster Function

### SAFETY FEATURES

Child lock device  
Residual heat indicator  
Extra-flow safety  
Flame failure safety device

### TECHNICAL FEATURES

Electric power: 3.7 kW  
Product dimensions (hxlxd):  
56x288x510 mm

30 cm Plaque de cuisson à induction

### CARACTÉRISTIQUES PRINCIPALES

Encadrement inox  
2 zones à induction  
Commandes touch control  
Zone avant : 160 mm-1,4 kW  
Zone arrière : 200 mm-2,3 kW  
Fonction Booster

### CARACTÉRISTIQUES DE SÉCURITÉ

Dispositif de sécurité enfant  
Indicateur de chaleur résiduelle  
Sécurité anti-débordement  
Extinction automatique

### CARACTÉRISTIQUES TECHNIQUES

Puissance électrique : 3,7 kW  
Dimensions du produit (hxlxp) :  
56 x 288 x 510 mm

Induktivna ploča za kuvanje 30 cm

### GLAVNE KARAKTERISTIKE

Okvir od nerđajućeg čelika  
2 induktivne zone  
Komande na dodir  
Prednji deo: 160 mm-1,4 kW  
Zadnji deo: 200 mm-2,3 kW  
Funkcija Booster

### KARAKTERISTIKE BEZBEDNOSTI

Uređaj za bezbednost dece  
Pokazivač preostale toplote  
Bezbednost protiv prejakog protoka  
Automatsko gašenje

### TEHNIČKE KARAKTERISTIKE

Električna snaga: 3,7 kW  
Dimenzije uređaja (VxŠxD):  
56x288x510 mm

Индукционная варочная  
поверхность 30 см

### ОСНОВНЫЕ ХАРАКТЕРИСТИКИ

Рама из нержавеющей стали  
2 индукционные зоны  
Сенсорные элементы управления  
Передняя зона: 160 мм – 1,4 кВт  
Задняя зона: 200 мм – 2,3 кВт  
Функция Booster

### ХАРАКТЕРИСТИКИ БЕЗОПАСНОСТИ

Защита от детей  
Индикатор остаточного тепла  
Функция дополнительного обдува  
Автоматическое выключение

### ТЕХНИЧЕСКИЕ ХАРАКТЕРИСТИКИ

Электрическая мощность: 3,7 кВт  
Размеры изделия (В x Ш x Г):  
56 x 288 x 510 мм

OEPO0017X

€ 393,00

OEPO0026X

€ 1.016,00

# ELETTRODOMESTICI

APPLIANCES  
APPAREILS ÉLECTROMÉNAGERS  
ELEKTRICNI UREDJAJI  
ЭЛЕКТРОБЫТОВЫЕ ПРИБОРЫ

beko

**PIANI COTTURA**  
HOBBS - PLAQUES DE CUISSON  
PLOČE ZA KUVANJE - ВАРОЧНЫЕ ПАНЕЛИ

## HDCE 32201 X



### 30 cm Piano cottura elettrico

**CARATTERISTICHE PRINCIPALI**  
Comandi frontali  
2 piastre calde  
Zona anteriore: 145 mm-1,5 kW  
Zona posteriore: 180 mm-2 kW

**CARATTERISTICHE TECNICHE**  
Potenza elettrica: 3,5 kW  
Dimensioni prodotto (hxlpx):  
45x288x510 mm

### 30 cm Electric hob

**KEY FEATURES**  
Front controls  
2 hot plates  
Front zone: 145 mm-1.5 kW  
Rear zone: 180 mm-2 kW

**TECHNICAL FEATURES**  
Electric power: 3.5 kW  
Product dimensions (hxlpx):  
45x288x510 mm

### 30 cm Plaque de cuisson électrique

**CARACTÉRISTIQUES PRINCIPALES**  
Commandes frontales  
2 plaques chaudes  
Zone avant : 145 mm-1,5 kW  
Zone arrière : 180 mm-2 kW

**CARACTÉRISTIQUES TECHNIQUES**  
Puissance électrique : 3,5 kW  
Dimensions du produit (hxlpx) :  
45 x 288 x 510 mm

### Električna ploča za kuvanje 30 cm

**GLAVNE KARAKTERISTIKE**  
Prednje komande  
2 vruće ringle  
Prednji deo: 145 mm-1,5 kW  
Stražnji deo: 180 mm-2 kW

**TEHNIČKE KARAKTERISTIKE**  
Električna snaga: 3,5 kW  
Dimenzije uređaja (VxŠxD):  
45x288x510 mm

### Электрическая варочная поверхность 30 см

**ОСНОВНЫЕ ХАРАКТЕРИСТИКИ**  
Элементы управления на передней панели  
2 конфорки  
Передняя зона: 145 мм – 1,5 кВт  
Задняя зона: 180 мм – 2 кВт

**ТЕХНИЧЕСКИЕ ХАРАКТЕРИСТИКИ**  
Электрическая мощность: 3,5 кВт  
Размеры изделия (В x Ш x Г):  
45 x 288 x 510 мм

OEPO0022X

€ 378,00

## HDCG 32220 FX



### 30 cm Piano cottura a Gas

**CARATTERISTICHE PRINCIPALI**  
Comandi frontali:  
- anteriore: 1,0 kW  
- posteriore: 2,9 kW  
Tasto di accensione integrato  
Griglia smaltata  
Uso di GPL G30-30 mbar  
Adattabile a gas naturale  
G20-20 mbar

**CARATTERISTICHE PER LA SICUREZZA**  
Dispositivo per assenza di fiamma

**CARATTERISTICHE TECNICHE**  
Potenza: 3,9 kW  
Dimensioni prodotto (hxlpx):  
58x288x510 mm

### 30 cm Gas hob

**KEY FEATURES**  
Front controls:  
- front : 1.0 kW  
- rear : 2.9 kW  
Integrated on-off button  
Enamelled pan support  
Use of LPG G30-30 mbar  
Adaptable to natural gas G20-20 mbar

**SAFETY FEATURES**  
Flame failure device

**TECHNICAL FEATURES**  
Power: 3.9 kW  
Product dimensions (hxlpx):  
58x288x510 mm

### 30 cm Plaque de cuisson à gaz

**CARACTÉRISTIQUES PRINCIPALES**  
Commandes frontales :  
- avant : 1,0 kW  
- arrière : 2,9 kW  
Touche d'allumage intégrée  
Grille émaillée  
Utilisation de GPL G30-30 mbars  
Adaptable au gaz naturel G20-20 mbars

**CARACTÉRISTIQUES DE SÉCURITÉ**  
Dispositif pour absence de flamme

**CARACTÉRISTIQUES TECHNIQUES**  
Puissance : 3,9 kW  
Dimensions du produit (hxlpx) :  
58 x 288 x 510 mm

### Gasna ploča 30 cm

**GLAVNE KARAKTERISTIKE**  
Prednje komande:  
- prednje: 1,0 kW  
- zadnje: 2,9 kW  
Integrirano dugme za paljenje  
Emajlirana rešetka  
Korišćenje propan-butana G30-30 mbara  
Mogućnost prilagođavanja na prirodni gas G20-20 mbara

**KARAKTERISTIKE BEZBEDNOSTI**  
Uređaj u slučaju nestanka plamena

**TEHNIČKE KARAKTERISTIKE**  
Snaga: 3,9 kW  
Dimenzije uređaja (VxŠxD):  
58x288x510 mm

### Газовая варочная поверхность 30 см

**ОСНОВНЫЕ ХАРАКТЕРИСТИКИ**  
Элементы управления на передней панели:  
– передняя горелка: 1,0 кВт  
– задняя горелка: 2,9 кВт  
Встроенная кнопка поджига  
Эмалированная решетка  
Используется сжиженный углеводородный газ G30-30 мбар  
Можно использовать природный газ G20-20 мбар

**ХАРАКТЕРИСТИКИ БЕЗОПАСНОСТИ**  
Датчик наличия пламени

**ТЕХНИЧЕСКИЕ ХАРАКТЕРИСТИКИ**  
Мощность: 3,9 кВт  
Размеры изделия (В x Ш x Г):  
58 x 288 x 510 мм

OEPO0021X

€ 345,00

# ELETTRODOMESTICI

APPLIANCES  
APPAREILS ÉLECTROMÉNAGERS  
ELEKTRICNI UREDJAJI  
ЭЛЕКТРОБЫТОВЫЕ ПРИБОРЫ

beko

**LAVASTOVIGLIE**  
DISHWASHERS - LAVE-VAISSELLE  
SUDOMASINE - ПОСУДОМОЕЧНЫЕ МАШИНЫ

## DIN 24310



### Lavastoviglie 60 cm

13 coperti  
LED fasi di lavaggio  
Sistema SelfFit™

**PROGRAMMI**  
4 programmi di lavaggio e  
4 temperature di lavaggio:  
Clean&Shine, Eco 50°C,  
Mini 30' a 35°C, Intensivo 70°C

**FUNZIONI SPECIALI**  
Mezzo carico - All in 1

**CARATTERISTICHE PRINCIPALI**  
Indicatore brillantante e sale  
Partenza ritardata fino a 24 h

**CONFIGURAZIONE INTERNA**  
Ripiani per bicchieri ad  
altezza regolabile  
Filtro metallico  
Sistema di sicurezza WaterSafe

**INFORMAZIONI TECNICHE**  
Prestazioni: A+ / A / A  
Consumo di acqua: 11,5 lt

OELO00010

€ 770,00

### 60 cm dishwasher

13 place settings  
Washing phases LED  
SelfFit™ system

**PROGRAMMES**  
4 washing programmes and  
4 washing temperatures:  
Clean&Shine, Eco 50 °C, Mini 30' at  
35 °C, Intensive 70 °C

**SPECIAL FUNCTIONS**  
Demi-load  
All in 1

**KEY FEATURES**  
Rinse aid and salt indicator  
Time delay up to 24 h

**INTERNAL CONFIGURATION**  
Height-adjustable cup racks  
Metal filter  
WaterSafe safety system

**TECHNICAL INFORMATION**  
Performance: A+ / A / A  
Water consumption: 11.5 litres

### Lave-vaisselle 60 cm

13 couverts  
LED de phases de lavage  
Système SelfFit™

**PROGRAMMES**  
4 programmes de lavage et  
4 températures de lavage :  
Clean&Shine, Eco 50 °C,  
Mini 30' à 35 °C, Intensif 70 °C

**FONCTIONS SPÉCIALES**  
Demi-charge  
Tout en 1

**CARACTÉRISTIQUES PRINCIPALES**  
Indicateur liquide de rinçage et sel  
Départ différé jusqu'à 24h

**CONFIGURATION INTERNE**  
Clayettes pour les verres à hauteur  
réglable  
Filtre métallique  
Système de sécurité WaterSafe

**INFORMATIONS TECHNIQUES**  
Performances : A+ / A / A  
Consommation d'eau : 11,5 l

### Sudomašina 60 cm

13 kompleta posuda  
LED za faze pranja  
Sistem SelfFit™

**PROGRAMI**  
4 programa i 4 temperature za  
pranje: Clean&Shine, Eco 50 °C, Mini  
30' na 35 °C, Intenzivno 70 °C

**SPECIJALNE FUNKCIJE**  
Polu punjenja  
All in 1

**GLAVNE KARAKTERISTIKE**  
Pokazivač za briljantno sredstvo i so  
Odloženi start do 24 h

**UNUTRAŠNJA KONFIGURACIJA**  
Nosачи za čaše sa podesivom  
visinom  
Metalni prečistač  
Bezbednosni sistem WaterSafe

**TEHNIČKI PODACI**  
Performanse: A+ / A / A  
Potrošnja vode: 11,5 L

### Посудомоечная машина 60 см

13 комплектов посуды  
Светодиодные индикаторы этапов  
мойки  
Система SelfFit™

**ПРОГРАММЫ**  
4 программы мойки и 4  
температурных режима:  
Clean&Shine, «Эко» при 50°C,  
«Мини» (30 минут при 35°C),  
«Интенсивный» (70°C)

**СПЕЦИАЛЬНЫЕ ФУНКЦИИ**  
Половинная загрузка  
Всё в 1

**ОСНОВНЫЕ ХАРАКТЕРИСТИКИ**  
Индикатор содержания  
ополаскивателя и солей  
Отложенный запуск до 24 часов

**ВНУТРЕННЯЯ КОНФИГУРАЦИЯ**  
Полки для стаканов с  
регулируемой по высоте  
Металлический фильтр  
Система безопасности WaterSafe

**ТЕХНИЧЕСКИЕ ДАННЫЕ**  
Класс эффективности: A+ / A / A  
Расход воды: 11,5 л

## DIS 25010



### Lavastoviglie 45 cm a scomparto totale

10 coperti  
LED fasi di lavaggio

**PROGRAMMI**  
5 programmi di lavaggio e  
4 temperature di lavaggio:  
Clean&Shine, Mini 30' 35°C,  
Eco 50°C, Quick&Shine 60°C,  
Intensivo 70°C

**FUNZIONI SPECIALI**  
Mezzo carico - All in 1  
Extra risciacquo - Fast+

**CARATTERISTICHE PRINCIPALI**  
Partenza ritardata fino a 3/6/9  
Indicatore brillantante e sale

**CONFIGURAZIONE INTERNA**  
Supporti per piatti pieghevoli  
Terzo irroratore  
Filtro metallico  
Sistema di sicurezza WaterSafe

**INFORMAZIONI TECNICHE**  
Prestazioni: A+ / A / A  
Consumo di acqua: 10,5 lt  
Motore Inverter

OELO00050

€ 1.131,00

### 45 cm fully integrated dishwasher

10 place settings  
Washing phases LED

**PROGRAMMES**  
5 washing programmes and  
4 washing temperatures:  
Clean&Shine, Mini 30' 35 °C, Eco  
50 °C, Quick&Shine 60 °C, Intensive  
70 °C

**SPECIAL FUNCTIONS**  
Half load  
All in 1  
Extra rinse  
Fast+

**KEY FEATURES**  
Time delay up to 3/6/9 h  
Rinse aid and salt indicator

**INTERNAL CONFIGURATION**  
Third spray arm  
Metal filter  
WaterSafe safety system

**TECHNICAL INFORMATION**  
Performance: A+ / A / A  
Water consumption: 10.5 litres

### Lave-vaisselle 45 cm totalement intégrable

10 couverts  
LED de phases de lavage

**PROGRAMMES**  
5 programmes de lavage et  
4 températures de lavage :  
Clean&Shine, Mini 30' 35 °C, Eco  
50 °C, Quick&Shine 60 °C, Intensif  
70 °C

**FONCTIONS SPÉCIALES**  
Demi-charge  
Tout en 1  
Rinçage supplémentaire  
Fast+

**CARACTÉRISTIQUES PRINCIPALES**  
Départ différé jusqu'à 3/6/9 h  
Indicateur liquide de rinçage et sel

**CONFIGURATION INTERNE**  
Supports pour assiettes pliants  
Troisième pulvérisateur  
Filtre métallique  
Système de sécurité WaterSafe

**INFORMATIONS TECHNIQUES**  
Performances : A+ / A / A  
Consommation d'eau : 10,5 l  
Moteur Inverter

### Potpuno ugradna sudomašina 45 cm

10 kompleta posuda  
LED za faze pranja

**PROGRAMI**  
5 programa i 4 temperature za  
pranje: Clean&Shine, Mini 30' 35  
°C, Eco 50 °C, Quick&Shine 60 °C,  
Intenzivan 70 °C

**SPECIJALNE FUNKCIJE**  
Polu punjenja  
All in 1  
Dodatno ispiranje  
Fast+

**GLAVNE KARAKTERISTIKE**  
Odloženi start do 3/6/9 h  
Pokazivač za briljantno sredstvo i so

**UNUTRAŠNJA KONFIGURACIJA**  
Treći ispirać  
Metalni prečistač  
Bezbednosni sistem WaterSafe

**TEHNIČKI PODACI**  
Performanse: A+ / A / A  
Potrošnja vode: 10,5 L

### Полностью задвигаемая посудомоечная машина 45 см

10 комплектов посуды  
Светодиодные индикаторы этапов  
мойки

**ПРОГРАММЫ**  
5 программ мойки и 4  
температурных режима:  
Clean&Shine, «Мини» (30 мин при  
35°C), «Эко» (50°C), Quick&Shine  
(60°C), «Интенсивный» (70°C)

**СПЕЦИАЛЬНЫЕ ФУНКЦИИ**  
Половинная загрузка  
Всё в 1  
Дополнительное полоскание  
Режим Fast+

**ОСНОВНЫЕ ХАРАКТЕРИСТИКИ**  
Отложенный запуск на 3/6/9 часов  
Индикатор содержания  
ополаскивателя и солей

**ВНУТРЕННЯЯ КОНФИГУРАЦИЯ**  
Складные подставки для тарелок  
Третий распылитель  
Металлический фильтр  
Система безопасности WaterSafe

**ТЕХНИЧЕСКИЕ ДАННЫЕ**  
Класс эффективности: A+ / A / A  
Расход воды: 10,5 л Инверторный  
двигатель

# ELETTRODOMESTICI

APPLIANCES  
APPAREILS ÉLECTROMÉNAGERS  
ELEKTRICNI UREDJAJI  
ЭЛЕКТРОБЫТОВЫЕ ПРИБОРЫ



**FRIGORIFERI**  
REFRIGERATORS - RÉFRIGÉRATEURS  
FRIZIDERI - ХОЛОДИЛЬНИКИ

## BCSA 285 K2S



**Frigorifero combinato statico h 178 cm**

### FRIGO

Volume netto: 193 lt  
Rastrelliera bottiglie cromo  
Luce interna a led  
4 ripiani in cristallo di sicurezza  
4 balconcini porta  
Vassoio per uova  
1 cassetto per frutta e verdura

### FREEZER

Volume netto: 78 lt  
3 comparti  
Vassoio cubetti ghiaccio

### DETTAGLI

Guarnizione attiva  
Porta reversibile  
Cerniere scorrevoli

### INFORMAZIONI TECNICHE

Classe efficienza energetica: A+  
Classe climatica: SN-ST  
Dimensioni prodotto (hxlxp):  
1778x540x545 mm

**Static fridge-freezer H.178 cm**

### FRIDGE

Net volume: 193 litres  
Chrome bottle rack  
Interior LED light  
4 safety glass shelves  
4 door racks  
Egg tray  
1 fruit and vegetable drawer

### FREEZER

Net volume: 78 litres  
3 compartments  
Ice cube tray

### DETAILS

Active seal guard  
Reversible doors  
Sliding hinges

### TECHNICAL INFORMATION

Energy efficiency class: A+  
Climate class: SN-ST  
Product dimensions (hxlxd):  
1778x540x545 mm

**Réfrigérateur combiné statique h 178 cm**

### RÉFRIGÉRATEUR

Volume net : 193 l  
Étagère à bouteilles chrome  
Lumière LED interne  
4 clayettes en verre de sécurité  
4 balconnets de porte  
Boîte à œufs  
1 bac à fruits et légumes

### CONGÉLATEUR

Volume net : 78 l  
3 compartiments  
Bac à glaçons

### DÉTAILS

Étanchéité active  
Portes réversibles  
Charnières coulissantes

### INFORMATIONS TECHNIQUES

Classe d'efficacité énergétique : A+  
Classe climatique : SN-ST  
Dimensions du produit (hxlxp) :  
1778 x 540 x 545 mm

**Statički kombinovani frižider h 178 cm**

### FRIGO

Neto zapremina: 193 L  
Hromirani nosač za boce  
Unutrašnje LED svetlo  
4 ploče od bezbednosnog stakla  
4 police u vratima  
Polica za jaja  
1 fioka za voće i povrće

### ZAMRZIVAČ

Neto zapremina: 78 L  
3 odeljka  
Posuda za kockice leda

### DETALJI

Aktivna zaptivka  
Reverzibilna vrata  
Klizne šarke

### TEHNIČKI PODACI

Klasa energetske efikasnosti: A+  
Klimatski razred: SN-ST  
Dimenzije uređaja (VxŠxD):  
1778x540x545 mm

**Статический комбинированный холодильник, высота 178 см**

### ХОЛОДИЛЬНАЯ КАМЕРА

Полезный объем: 193 л  
Хромированный стеллаж для бутылок  
Внутреннее светодиодное освещение  
4 полки из небьющегося стекла  
4 навесных полочки на двери  
Подставка для яиц  
1 ящик для овощей и фруктов

### МОРОЗИЛЬНАЯ КАМЕРА

Полезный объем: 78 л  
3 отделения  
Емкость для кубиков льда

### ПОДРОБНОЕ ОПИСАНИЕ

Активные уплотнители  
Двусторонние дверцы  
Скользящие петли

### ТЕХНИЧЕСКИЕ ДАННЫЕ

Класс энергоэффективности: A+  
Климатический класс: SN-ST  
Размеры изделия (В x Ш x Г): 1778 x 540 x 545 мм

dx OEFO0002D  
sx OEFO0002S

€ 998,00

# ELETTRODOMESTICI

APPLIANCES  
APPAREILS ÉLECTROMÉNAGERS  
ELEKTRICNI UREDJAJI  
ЭЛЕКТРОБЫТОВЫЕ ПРИБОРЫ



**FRIGORIFERI**  
REFRIGERATORS - RÉFRIGÉRATEURS  
FRIZIDERI - ХОЛОДИЛЬНИКИ

## BSSA200M2S



**Frigorifero congelatore monoporta h 121 cm**

### FRIGO

Volume netto: 156 lt  
Luce interna a led  
4 Ripiani in cristallo di sicurezza con altezza regolabile  
4 balconcini porta  
Vassoio per uova  
1 cassetto per frutta e verdura  
trasparenti  
Supporto bottiglia

### FREEZER

Volume netto: 19 lt  
Vassoio cubetti ghiaccio

### DETTAGLI

Guarnizione attiva  
Porta reversibile  
Cerniere scorrevoli

### INFORMAZIONI TECNICHE

Energy efficiency class: A+  
Classe climatica: SN-ST  
Dimensioni prodotto (hxlxp):  
1210x540x545 mm

**Single door fridge freezer H. 121 cm**

### FRIDGE

Net volume: 156 litres  
Interior LED light  
4 Height-adjustable safety glass shelves  
4 door racks  
Egg tray  
1 transparent fruit and vegetable drawer  
Bottle support

### FREEZER

Net volume: 19 litres  
Ice cube tray

### DETAILS

Active seal guard  
Reversible door  
Sliding hinges

### TECHNICAL INFORMATION

Energy efficiency class: A+  
Climate class: SN-ST  
Product dimensions (hxlxd):  
1210x540x545 mm

**Réfrigérateur congélateur monoporte h 121 cm**

### RÉFRIGÉRATEUR

Volume net : 156 l  
Lumière LED interne  
4 clayettes en verre de sécurité à hauteur réglable  
4 balconnets de porte  
Boîte à œufs  
1 bac à fruits et légumes transparent  
Support pour bouteilles

### CONGÉLATEUR

Volume net : 19 l  
Bac à glaçons

### DÉTAILS

Étanchéité active  
Porte réversible  
Charnières coulissantes

### INFORMATIONS TECHNIQUES

Classe d'efficacité énergétique : A+  
Classe climatique : SN-ST  
Dimensions du produit (hxlxp) :  
1210 x 540 x 545 mm

**Frižider zamrzivač s jednim vratima h 121 cm**

### FRIGO

Neto zapremina: 156 L  
Unutrašnje LED svetlo  
4 bezbednosna staklena nosača podesive visine  
4 police u vratima  
Polica za jaja  
1 providna fioka za voće i povrće  
Nosač za boce

### ZAMRZIVAČ

Neto zapremina: 19 L  
Posuda za kockice leda

### DETALJI

Aktivna zaptivka  
Reverzibilna vrata  
Klizne šarke

### TEHNIČKI PODACI

Klasa energetske efikasnosti: A+  
Klimatski razred: SN-ST  
Dimenzije uređaja (VxŠxD):  
1210x540x545 mm

**Однодверный холодильник с морозильной камерой, высота 121 см**

### ХОЛОДИЛЬНАЯ КАМЕРА

Полезный объем: 156 л  
Внутреннее светодиодное освещение  
4 полки из небьющегося стекла с регулируемой по высоте  
4 навесных полочки на двери  
Подставка для яиц  
1 прозрачный ящик для овощей и фруктов  
Подставка для бутылок

### МОРОЗИЛЬНАЯ КАМЕРА

Полезный объем: 19 л  
Емкость для кубиков льда

### ПОДРОБНОЕ ОПИСАНИЕ

Активные уплотнители  
Двусторонняя дверь  
Скользящие петли

### ТЕХНИЧЕСКИЕ ДАННЫЕ

Класс энергоэффективности: A+  
Климатический класс: SN-ST  
Размеры изделия (В x Ш x Г):  
1210 x 540 x 545 мм

dx OEFO0017D

€ 909,00

## BDSA 250 K2S



**Frigorifero congelatore doppia porta h 144 cm**

### FRIGO

Volume netto: 176 lt  
Luce interna a led  
Rastrelliera bottiglie cromo  
Ripiani in cristallo di sicurezza con altezza regolabile  
3 balconcini porta  
Vassoio per uova  
1 cassetto per frutta e verdura trasparenti

### FREEZER

Volume netto: 45 lt  
Ripiano a filo  
Vassoio cubetti ghiaccio

### DETTAGLI

Guarnizione attiva  
Porta reversibile  
Cerniere scorrevoli

### INFORMAZIONI TECNICHE

Classe efficienza energetica: A+  
Classe climatica: SN-ST  
Dimensioni prodotto (hxlxp):  
1443x540x545 mm

**Double door fridge freezer H. 144 cm**

### FRIDGE

Net volume: 176 litres  
Interior LED light  
Chrome bottle rack  
Height-adjustable safety glass shelves  
3 door racks  
Egg tray  
1 transparent fruit and vegetables drawer

### FREEZER

Net volume: 45 litres  
Wire shelf  
Ice cube tray

### DETAILS

Active seal guard  
Reversible door  
Sliding hinges

### TECHNICAL INFORMATION

Energy efficiency class: A+  
Climate class: SN-ST  
Product dimensions (hxlxd):  
1443x540x545 mm

**Réfrigérateur congélateur porte double h 144 cm**

### RÉFRIGÉRATEUR

Volume net : 176 l  
Lumière LED interne  
Étagère à bouteilles chrome  
Clayettes en verre de sécurité à hauteur réglable  
3 balconnets de porte  
Boîte à œufs  
1 bac à fruits et légumes transparent

### CONGÉLATEUR

Volume net : 45 l  
Clayette encastrée  
Bac à glaçons

### DÉTAILS

Étanchéité active  
Portes réversibles  
Charnières coulissantes

### INFORMATIONS TECHNIQUES

Classe d'efficacité énergétique : A+  
Classe climatique : SN-ST  
Dimensions du produit (hxlxp) :  
1443 x 540 x 545 mm

**Frižider zamrzivač s duplim vratima h 144 cm**

### FRIGO

Neto zapremina: 176 L  
Unutrašnje LED svetlo  
Hromirani nosač za boce  
bezbednosna nosača podesive visine  
3 police u vratima  
Polica za jaja  
1 providna fioka za voće i povrće

### ZAMRZIVAČ

Neto zapremina: 45 L  
Polica od žice  
Posuda za kockice leda

### DETALJI

Aktivna zaptivka  
Reverzibilna vrata  
Klizne šarke

### TEHNIČKI PODACI

Klasa energetske efikasnosti: A+  
Klimatski razred: SN-ST  
Dimenzije uređaja (VxŠxD):  
1443x540x545 mm

**Двухдверный холодильник с морозильной камерой, высота 144 см**

### ХОЛОДИЛЬНАЯ КАМЕРА

Полезный объем: 176 л  
Внутреннее светодиодное освещение  
Хромированный стеллаж для бутылок  
Полки из небьющегося стекла с регулировкой по высоте  
3 навесных полочки на двери  
Подставка для яиц  
1 прозрачный ящик для овощей и фруктов

### МОРОЗИЛЬНАЯ КАМЕРА

Полезный объем: 45 л  
Полка из проволоки  
Емкость для кубиков льда

### ПОДРОБНОЕ ОПИСАНИЕ

Активные уплотнители  
Двусторонняя дверь  
Скользящие петли

### ТЕХНИЧЕСКИЕ ДАННЫЕ

Класс энергоэффективности: A+  
Климатический класс: SN-ST  
Размеры изделия (В x Ш x Г):  
1443 x 540 x 545 мм

dx OEFO0003D  
sx OEFO0003S

€ 700,00

## BU 1152 HCA



**Frigorifero autoventilato sottotavolabile h 82 cm**

### FRIGO

Volume netto: 92 lt  
Luce interna a led  
3 Ripiani in cristallo di sicurezza con altezza regolabile  
1 ripiano a mezza profondità  
1 ripiano  
1 ripiano scorrevole con contenitore frutta a scomparsa  
2 balconcini porta  
Comparto grande frutta e verdura rientrato

**FREEZER**  
Volume netto: 15 lt

### DETTAGLI

Guarnizione attiva  
Sportello reversibile  
Cerniere integrate

### INFORMAZIONI TECNICHE

Classe efficienza energetica: A+  
Classe climatica: SN-T  
Dimensioni prodotto (hxlxp):  
820 x 598 x 545 mm

**Under-worktop self-ventilated fridge H. 82 cm**

### FRIDGE

Net volume: 92 litres  
Interior LED light  
3 Height-adjustable safety glass shelves  
1 half-deep shelf  
1 shelf  
1 sliding shelf with concealed fruit container  
2 door racks  
Large fruit and vegetable compartment

**FREEZER**  
Net volume: 15 litres

### DETAILS

Active seal guard  
Reversible door  
Integrated hinges

### TECHNICAL INFORMATION

Energy efficiency class: A+  
Climate class: SN-T  
Product dimensions (hxlxd):  
820 x 598 x 545 mm

**Réfrigérateur auto-ventilé encastrable sous plan h 82 cm**

### RÉFRIGÉRATEUR

Volume net : 92 l  
Lumière LED interne  
3 clayettes en verre de sécurité à hauteur réglable  
1 clayette  
1 clayette coulissante avec tiroir à fruits rétractable  
2 balconnets de porte  
Grand compartiment à fruits et légume intégré

**CONGÉLATEUR**  
Volume net : 15 l

### DÉTAILS

Étanchéité active  
Porte réversible  
Charnières intégrées

### INFORMATIONS TECHNIQUES

Classe d'efficacité énergétique : A+  
Classe climatique : SN-S  
Dimensions du produit (hxlxp) :  
820 x 598 x 545 mm

**Ugradbeni frižider s automatskom ventilacijom h 82 cm**

### FRIZIDER

Neto zapremina: 92 L  
Unutrašnje LED svetlo  
3 bezbednosna staklena nosača podesive visine  
1 nosač u sredini  
1 nosač  
1 klizni nosač sa zatvorenom posudom za voće  
2 police u vratima  
Veliki odeljak za voće i povrće na izvlačenje

### ZAMRZIVAČ

Neto zapremina: 15 L

### DETALJI

Aktivna zaptivka  
Reverzibilna vrata  
Integrirane šarke

### TEHNIČKI PODACI

Klasa energetske efikasnosti: A+  
Klimatska klasa: SN-T  
Dimenzije uređaja (VxŠxD):  
820 x 598 x 545 mm

**Холодильник подстольный с автоматической вентиляцией, высота 82 см**

### ХОЛОДИЛЬНАЯ КАМЕРА

Полезный объем: 92 л  
Внутреннее светодиодное освещение  
3 полки из небьющегося стекла с регулируемой по высоте  
1 полка половинной глубины  
1 полка  
1 выдвигаемая полка с выдвижным ящиком для фруктов  
2 навесных полочки на двери  
Объемное встроенное отделение для овощей и фруктов

### МОРОЗИЛЬНАЯ КАМЕРА

Полезный объем: 15 л

### ПОДРОБНОЕ ОПИСАНИЕ

Активные уплотнители  
Двусторонняя дверца  
Встроенные петли

### ТЕХНИЧЕСКИЕ ДАННЫЕ

Класс энергоэффективности: A+  
Климатический класс: SN-T  
Размеры изделия (В x Ш x Г):  
820 x 598 x 545 мм

dx OEFO0011D

€ 981,00

**ESTCUCINE D.O.O.**  
**35000 JAGODINA**  
Vinorača BB (stara barutana)  
Tel: +381 35 88 00 230  
assistenza.turi@lineagd.it  
ordini.turi@lineagd.it  
Mob: +381 65 388 33 65

[www.estcucine.rs](http://www.estcucine.rs)

Ed. 06/2020